











**VERKAUFS-  
FÖRDERUNGS- UND  
PRÄSENTATIONS-  
LÖSUNGEN**

# Tabak & NGP

GESAMTKATALOG

# Inhalt

RMC	Seite	12	-	31	
OTP	Seite	32	-	46	
NGP	Seite	47	-	66	
TPD2	Seite	67	-	78	
Plain Packaging	Seite	79	-	86	
Dark Market	Seite	87	-	93	
Systeme für Ladenbau	Seite	94	-	105	
Systembauteile	Seite	106	-	135	



Präsentationslösungen für

**RMC**

READY MADE CIGARETTES

# PRÄSENTATIONSLÖSUNGEN FÜR RMC IM ÜBERBLICK



**Verdoppelung der Facings**  
bei gleicher Regalfläche mit Hilfe  
des POS-T Duplex Pushers



**100% Markenfokussierung**  
– die liegende Präsentation  
mit POS-T SloMo Warenvorschub



**Ein System – viele Optionen**  
bei maximaler Füllmenge durch  
den POS-T Duplex XL



**Platz- und kosteneffiziente  
RMC-Präsentation**  
mit den POS-T Duplex XL für RMC



# READY MADE CIGARETTES

## RMC IM WANDEL

### ZEIT SIE HINZULEGEN!

Der Zigaretten- und Tabakmarkt ist im Wandel. Next Generation Produkte sind im Vormarsch. Oral Tobacco und E-Zigaretten als Liquid- oder Cap-System werden als Nachfolger der klassischen Zigarette in den Markt gebracht und beworben. Dennoch schätzen Experten, dass noch bis zum Jahr 2050 ein Markt für klassische RMC-Produkte bestehen wird. Und noch sind die Zigaretten in einer guten Position – nämlich im Regal. Die Next Generation Produkte wiederum teilen sich den spärlichen Platz im vorderen Thekenbereich mit Schokoriegeln und Lotteriescheinen. Aber das wird nicht immer so bleiben! Der Wettbewerb um die begehrten Stellplätze im Tabakregal hat begonnen. Doch lassen Sie es nicht eskalieren – es ist Platz für alle da!

Mit einer liegenden, gestapelten Präsentation im neuen POS-T Duplex Pusher verdoppeln Sie dank einer zusätzlichen Stellplatzebene Ihre Produktfacings im vorhandenen Regal.

### DIE ZAHLEN IM ÜBERBLICK

**+ 50 %** mehr Produktfacings im Regal bei gleichbleibender Anzahl der Regalfläche mit dem neuen POS-T Duplex Pusher

**+ 100 %** Sichtbarkeit Ihrer Marke, bei perfekter Orientierung – auch bei unterschiedlichen Sorten und Größen

### DIE EXPERTEN AM POINT OF SALE!

Wir sind Ihr weltweiter Partner, wenn es um Ihr Tabakwaren-Regal geht. Egal ob Kingsize, Big- oder Slimpacks, runde Oral Tabak Dosen oder moderne E-Zigaretten als Cap- oder Liquidsystem. Egal ob stehende oder liegende Präsentation – alle Produkte werden mit POS TUNING optimal in Szene gesetzt. Außerdem haben wir die passenden Antworten auf die Probleme der Zukunft – veränderte gesetzliche Rahmenbedingungen und Reduzierung der verfügbaren Regalfläche. Unsere langjährige Erfahrung in diesem Marktsegment macht uns zu Ihrem zuverlässigen Spezialisten.



#### DAS PROBLEM

Klassische Zigaretten stehen am Point of Sale im Verdrängungswettbewerb mit Next Generation Products.

Immer kleiner werdende Verkaufsflächen zwingen zum Umdenken.

Warnhinweise erschweren die Orientierung auf die Marke.

Durch immer mehr Verpackungsgrößen fehlt die Übersicht.



#### DIE PERFEKTE LÖSUNG

Liegende Präsentation mit zusätzlicher Stellplatz-Ebene schafft Platz und Raum im Regal



#### DAS ERGEBNIS

Verdoppelung der Stellplätze im Regal

Mehr Platz für Ihre NGP-Produkte

Bessere Orientierung durch aufgeräumtes Regalbild

# Inhalt

Duplex Präsentation (stehend)	Seite	18	-	20
Duplex Präsentation (liegend)	Seite	21	-	24
Duplex Präsentation (individuell)	Seite	25	-	28
liegende Präsentation	Seite	29	-	29
stehende Präsentation	Seite	30	-	31

# RMC

## Duplex Präsentation (stehend)

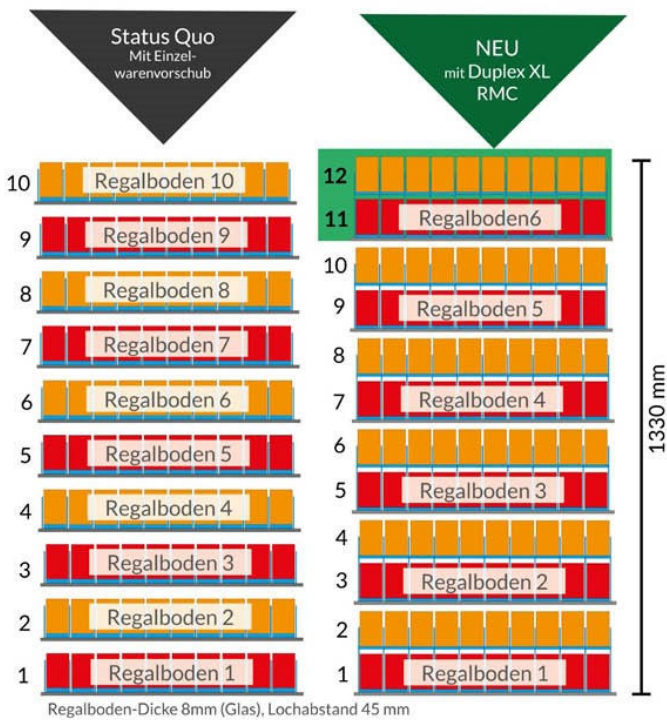

## POS-T Duplex XL RMC Set

### Die nächste Revolutionsstufe im Zigarettenregal

mit dem neuen POS-T Duplex XL System, speziell entwickelt für stehende Zigaretten, sparen Sie nicht nur teure Regalböden, sondern erzielen auch bis zu 20% mehr Stellplätze bei gleichbleibender Regalfläche.

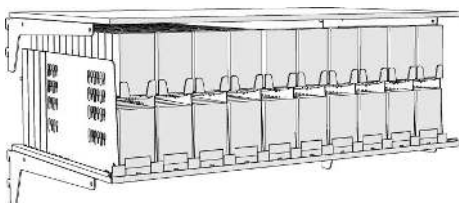

### POS-T Duplex XL für eine doppelstöckige RMC Präsentation

Ein Set für 20 Facings besteht aus folgenden Bauteilen:

- 11 x Duplex XL Fachteiler
- 40 x Duplex XL Ebenen-Clips
- 10 x Warenvorschübe für untere Ebene
- 10 x Warenvorschubebenen für obere Ebene

Benötigter Regalabstand: 210 mm. Stufenlos Breitenflexibel zwischen 56 und 76 mm.

Anzahl Facings	Tiefe mm	VE	Art. Nr.
20	265	1	30009526
20	375	1	30009475

Weitere Tiefen und Ausführungen auf Anfrage.

# RMC

## Duplex Präsentation (stehend)

### POS-T Duplex XL RMC Komponenten

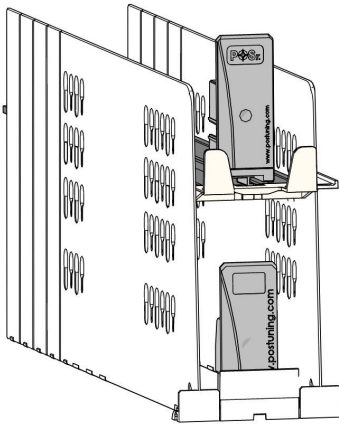

Der POS-T Duplex XL System für RMC ist die effektive und günstige Lösung, Ihre **Regalkapazität zu erhöhen** und **Regalböden einzusparen**.

Mit einer Duplex-Präsentation verzichten Sie auf jeden 2. Regalboden, stattdessen präsentieren Sie Ihre Produkte doppelt übereinander. Durch die optimierten Höheneinstellungen im Duplex XL Fachteiler lassen sich die Regalabstände optimieren und Sie gewinnen bis zu 20% zusätzliche Regalfläche.

Geeignet für Kingsize und BigPacks bis 76 mm Breite.  
Benötigter Regalabstand: 210 mm (auch 100er Packungen möglich, Regalabstand 240 mm)

Für die doppelte Platzierung Ihrer RMC Produkte werden folgende Komponenten benötigt:

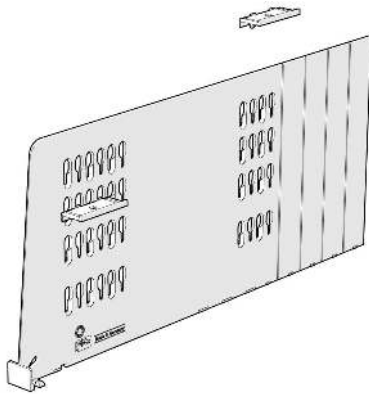

#### Fachteiler Duplex XL RMC, mit vorderer Fixierung, Höhe 160 mm, transparent

- Fachteilerhöhe 160 mm
- Abbrechbar von 255 bis 355 mm
- Mit Frontanschlag Höhe 15 mm

Länge mm	Höhe mm	VE	Art. Nr.
255	160	1	30009491
255-355	160	1	30009469

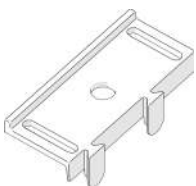

#### Aufsteckclip für Duplex XL Fachteiler

- Zum Arretieren von breitenflexiblen Vorschub-Ebenen (56 - 76 mm)
- Für individuelle Präsentationen
- Schnelle Installation in Sekunden

Für eine Ebene werden 4 Aufsteckclips benötigt.

VE	Art. Nr.
1	30008706

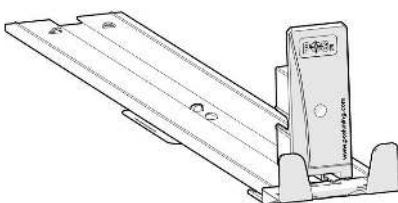

#### POS-T Duplex XL Warenvorschub für RMC

Vorschubsystem für die obere Duplex-Ebene. Mit Warenvorschub B28, H70, T25 mm. Frontstop-Höhe 20 mm. Mit vorinstalliertem F005 Führungsgleitprofil.

Länge mm	VE	Art. Nr.
310	1	30009474
375	1	30009471



# RMC

## Duplex Präsentation (stehend)

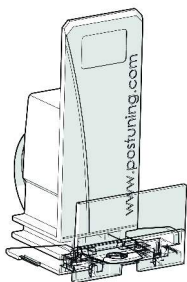

Warenvorschub mit 25 mm Frontanschlag, Breite 28 mm, Höhe 70 mm, lichtgrau

Mit Frontanker B39 x 25 mm.

Max. Fülltiefe mm	Kraft Newton	VE	Art. Nr.
415	2	1	30009052

# RMC

## Duplex Präsentation (liegend)

### Planogramm-Beispiel

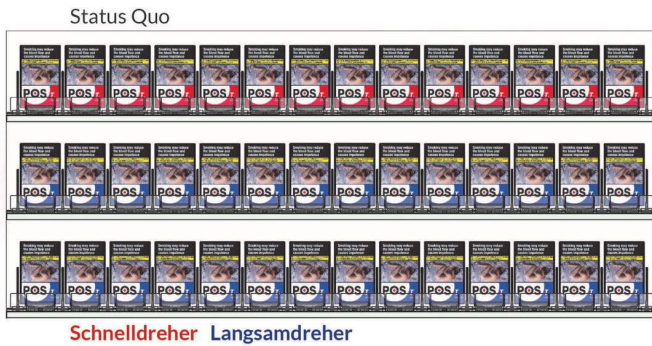

**+ 33% mehr Regalplatz**

mit dem POS-T Duplex Pusher

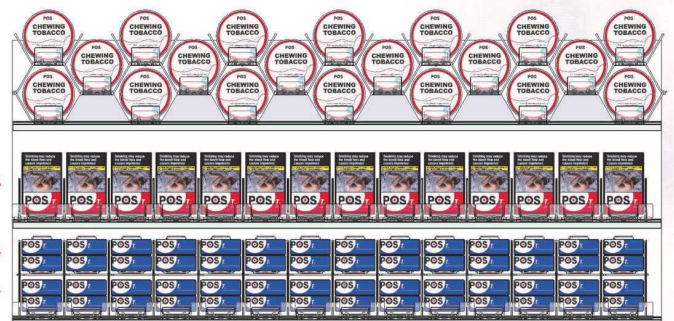

### POS-T Duplex RMC SET

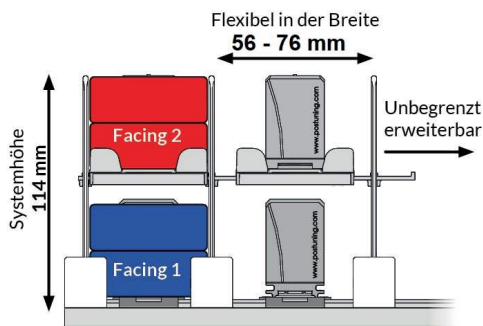

#### Die neue Art der Zigaretten-Präsentation

Mit dem POS-T Duplex Pusher von POS TUNING können Sie bei gleichbleibendem Regalplatz Ihre Stellflächen für Zigaretten verdoppeln. Dadurch schaffen Sie Platz für Next Generation Products in Ihrem Regal - ohne Ihr RMC-Sortiment zu verkleinern.

- Für alle Produktbreiten von Kingsize bis Big Packs
- Für alle Produkthöhen bis 26 mm
- Kein Umbau von bestehenden Regalsystemen notwendig
- NGP - Displays im Thekenbereich können reduziert werden

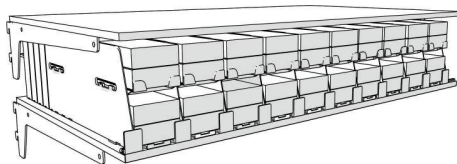

#### POS-T Duplex Pusher für eine doppelstöckige Präsentation

Ein Set für 20 Facings besteht aus folgenden Bauteilen:

- 11 x Fachteiler
- 10 x Mittelebenen
- 20 x SloMotion Warenvorschübe

Für Produktbreiten von 56-76 mm.

Anzahl Facings	Tiefe mm	Max. Füllmenge	VE	Art. Nr.
20	310	6 x 20 Packs	1	30006906
20	395	8 x 20 Packs	1	30006847

Weitere Tiefen und Ausführungen auf Anfrage.

# RMC

## Duplex Präsentation (liegend)

### POS-T Duplex Komponenten

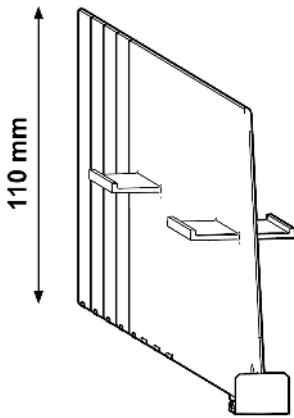

#### Fachteiler Duplex, mit vorderer Fixierung, Höhe 110 mm, transparent

Mittlerer Fachteiler einer Duplex Reihe.

Mit variablem Längenbereich, im 25 mm Raster kürzbar. Ermöglichen den flexiblen Einsatz eines Artikels bei verschiedenen Fachbodentiefen. Frontanschlag Höhe 15 mm.

Fachteiler #30007958 bereits vorgekürzt

Länge mm	Höhe mm	VE	Art. Nr.
255-305	110	22	30007958
255-355	110	26	30007641

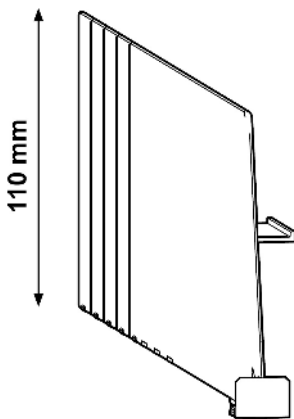

#### Fachteiler Duplex, mit vorderer Fixierung, Höhe 110 mm, transparent

Fachteiler für linken Abschluss einer Duplex Reihe.

Mit variablem Längenbereich, im 25 mm Raster kürzbar. Ermöglichen den flexiblen Einsatz eines Artikels bei verschiedenen Fachbodentiefen. Frontanschlag Höhe 15 mm.

Fachteiler #30007957 bereits vorgekürzt

Länge mm	Höhe mm	VE	Art. Nr.
255-305	110	40	30007957
255-355	110	26	30007643

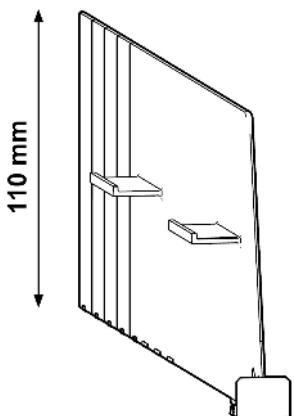

#### Fachteiler Duplex, mit vorderer Fixierung, Höhe 110 mm, transparent

Fachteiler für rechten Abschluss einer Duplex Reihe.

Mit variablem Längenbereich, im 25 mm Raster kürzbar. Ermöglichen den flexiblen Einsatz eines Artikels bei verschiedenen Fachbodentiefen. Frontanschlag Höhe 15 mm.

Fachteiler #30007959 bereits vorgekürzt

Länge mm	Höhe mm	VE	Art. Nr.
255-305	110	40	30007959
255-355	110	26	30007644

# RMC

## Duplex Präsentation (liegend)

### SlowMotion Duplex Warenvorschub

Vorschubsystem für die oberen Duplex-Ebenen.  
Mit vorinstalliertem F005 Führunggleitprofil.

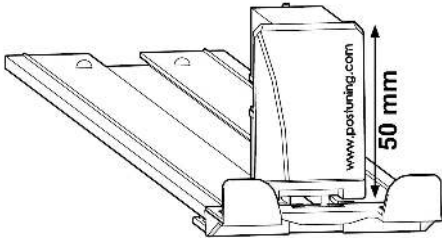

Länge mm	Max. Füllmenge	VE	Art. Nr.
310	6 Packungen	1	30007354
393	8 Packungen	1	30007352

### SlowMotion Duplex Warenvorschub

Vorschubsystem für die untere Duplex-Ebene.  
Mit vorinstalliertem F003 Führunggleitprofil.

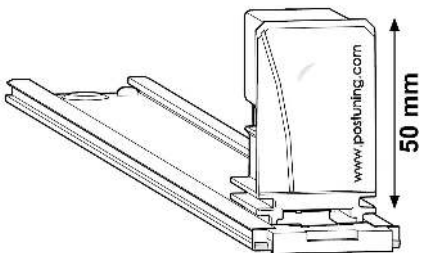

Länge mm	Max. Füllmenge	VE	Art. Nr.
310	6 Packungen	1	30007353
393	8 Packungen	1	30007350

# RMC

## Duplex Präsentation (liegend)

### Kommunikation POS-T Duplex

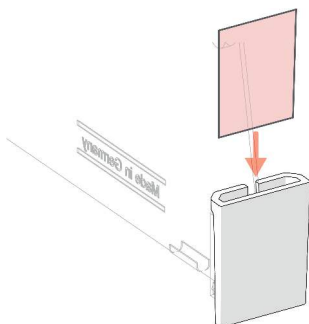

#### Fachteiler-Stecker für Orientierungshinweise

**So einfach ist Orientierung!**

Einfach auf den Fachteiler stecken und schon hat jedes Facing sein eigenen Labelhalter für einen individuellen Orientierungshinweis.

**Für Labels: B17 x H26 mm**

Wir empfehlen Papier ab 160 g.

1 Set besteht aus 25 Fachteiler-Steckern.

VE
1

Art. Nr.
30007359

### Ein System – viele Optionen

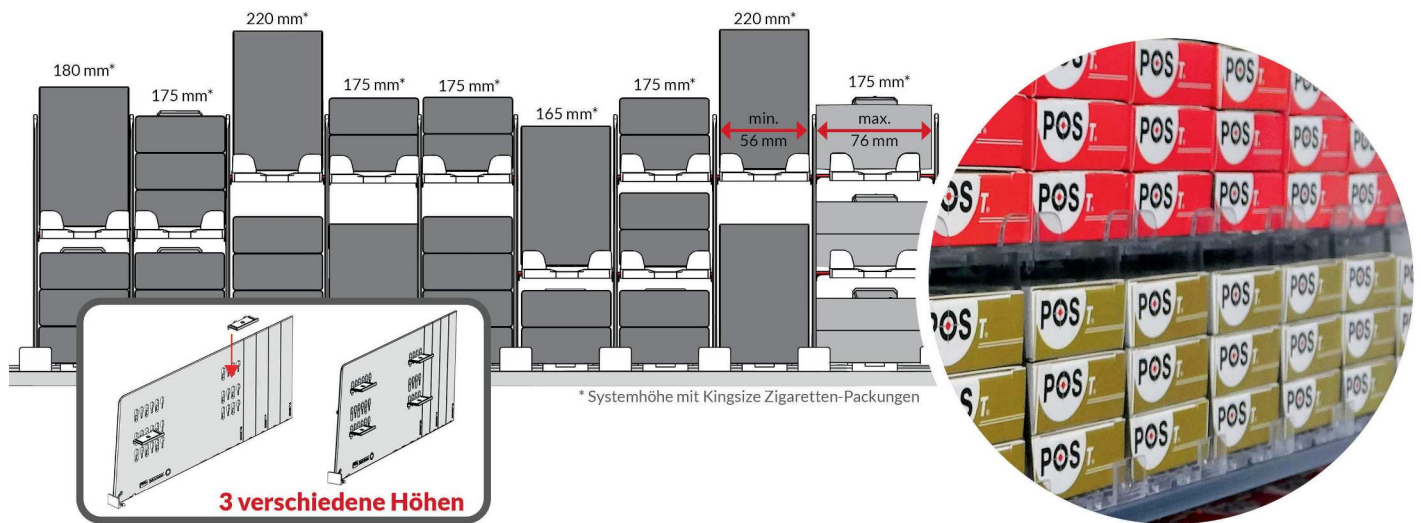

### POS-T Duplex XL Set

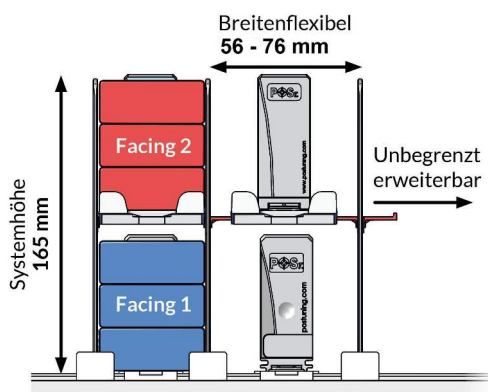

#### POS-T Duplex XL

Ein System - viele Möglichkeiten

##### Alle Vorteile auf einen Blick:

- Viele Präsentationsmöglichkeiten mit nur einem System
- Volle Verpackungseinheiten in einem Facing
- 100% kompatibel mit anderen POS-T Warenvorschüben
- Einfache "One-Click"-Montage
- 3 verschiedene Höhen einstellbar
- Stufenlos breitenflexibel (56 - 76 mm)

Schafft Platz für mehr Produkte im Regal

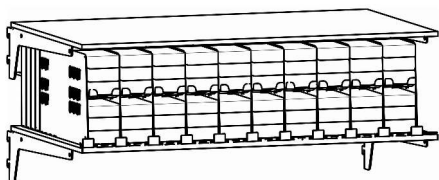

#### POS-T Duplex XL für eine doppelstöckige Präsentation

Ein Set für 20 Facings besteht aus folgenden Bauteilen:

- 11 x Duplex XL Fachteiler
- 40 x Duplex XL Ebenen-Clips
- 10 x untere Ebene mit SlowMotion Warenvorschüben
- 10 x obere Ebene mit SlowMotion Warenvorschüben

Anzahl Facings	Tiefe mm	VE	Art. Nr.
20	310	1	30009111
20	394	1	30009105

Weitere Tiefen und Ausführungen auf Anfrage.

# RMC

## Duplex Präsentation (individuell)

### POS-T Duplex XL Fachteiler

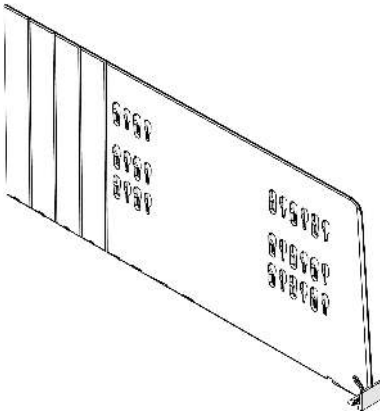

#### Fachteiler Duplex XL, mit vorderer Fixierung, Höhe 160 mm, transparent

- Fachteilerhöhe 160 mm
- Abbrechbar von 255 bis 355 mm
- Mit Frontanschlag Höhe 15 mm

Länge mm	Höhe mm	VE	Art. Nr.
255-305	160	1	30008719
255-355	160	1	30008713

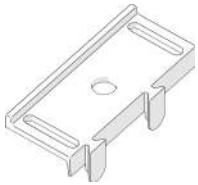

#### Aufsteckclip für Duplex XL Fachteiler

- Zum Arretieren von breitenflexiblen Vorschub-Ebenen (56 - 76 mm)
- Für individuelle Präsentationen
- Schnelle Installation in Sekunden

Für eine Ebene werden 4 Aufsteckclips benötigt.

VE	Art. Nr.
1	30008706

### POS-T Duplex XL | 2 Vorschubebenen

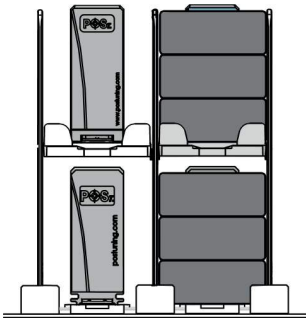

Mit einer Duplex XL Doppel-Präsentation Ihrer RMC Produkte haben Sie viele Vorteile:

- Maximale Füllmenge bei geringem Platzbedarf
- 2 volle Verpackungseinheiten passen in ein Doppelfacing
- Reduzierung der benötigten Regalböden spart Kosten
- Verringerung der Regalabstände schafft Platz für neue Produkte
- Premium-Optik dank gestapelter Präsentation



#### SlowMotion Duplex XL Warenvorschub

Vorschubsystem für die obere Duplex-Ebene.  
Mit vorinstalliertem F005 Führunggleitprofil.

Länge mm	Max. Füllmenge	VE	Art. Nr.
310	9 Packungen	1	30009103
393	12 Packungen	1	30009101

# RMC

## Duplex Präsentation (individuell)

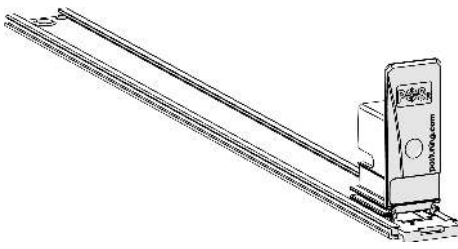

### SlowMotion Duplex XL Warenvorschub

Vorschubsystem für die untere Duplex-Ebene.  
Mit vorinstalliertem F003 Führungsgleitprofil.

Länge mm	Max. Füllmenge	VE	Art. Nr.
310	9 Packungen	1	30009104
393	12 Packungen	1	30009102

### POS-T Duplex XL | 3 Vorschubebenen

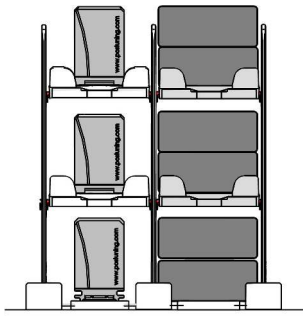

### Mach den Duplex zum Triplex!

Mit einer Duplex XL Triple-Präsentation Ihrer RMC Produkte haben Sie viele Vorteile:

- Maximierung der Stellplatz-Anzahl bei geringem Platzverlust
- Reduzierung der benötigten Regalböden spart Investitionskosten
- Verringerung der Regalabstände schafft Platz für neue Produkte
- Premium-Optik dank gestapelter Präsentation

### SlowMotion Duplex Warenvorschub

Vorschubsystem für die oberen Duplex-Ebenen.  
Mit vorinstalliertem F005 Führungsgleitprofil.

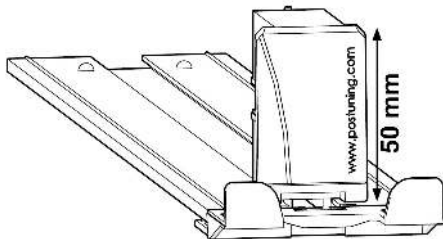

Länge mm	Max. Füllmenge	VE	Art. Nr.
310	6 Packungen	1	30007354
393	8 Packungen	1	30007352

### SlowMotion Duplex Warenvorschub

Vorschubsystem für die untere Duplex-Ebene.  
Mit vorinstalliertem F003 Führungsgleitprofil.

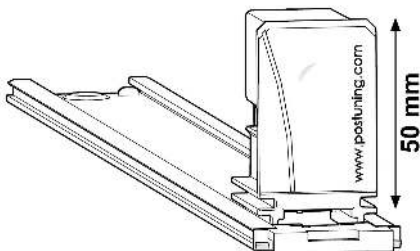

Länge mm	Max. Füllmenge	VE	Art. Nr.
310	6 Packungen	1	30007353
393	8 Packungen	1	30007350



# RMC

## Duplex Präsentation (individuell)

### Kommunikation

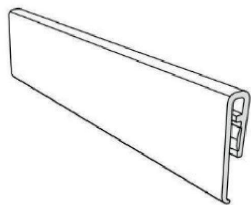
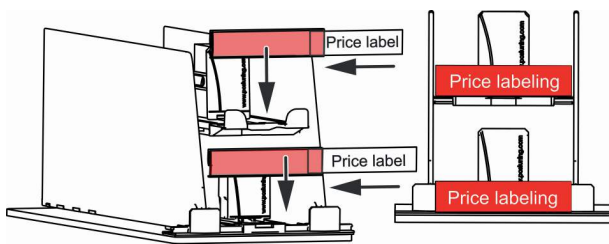

#### POS-T Duplex Labelhalter für Preisauszeichnung

Aufstecker für Papierlabels, z.B. Preisauszeichnung oder Markenkommunikation. Für Labelhöhe 15 mm. Empfohlene Papierstärke 140 - 180 g. Labelhalter für obere Ebenen kompatibel mit allen Facingbreiten. Labelhalter für untere Ebene nur kompatibel mit Facingbreiten 56 - 65 mm.

Länge mm	Höhe mm	VE	Art. Nr.
55	17	1	30009116

#### POS-T Duplex Labelhalter E028 für Warenvorschübe, Breite 30 mm

Zum Aufstecken auf Warenvorschübe mit einer Breite 28 mm, aus 0,5 mm PVC. Für Labelbreiten 28 mm.

Höhe mm	Breite mm	VE	Art. Nr.
37	30	1	30009114
63	30	1	30009115

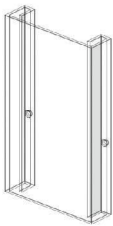

#### Fachteiler-Stecker für Orientierungshinweise

##### So einfach ist Orientierung!

Einfach auf den Fachteiler stecken und schon hat jedes Facing sein eigenen Labelhalter für einen individuellen Orientierungshinweis.

##### Für Labels: B17 x H26 mm

Wir empfehlen Papier ab 160 g.

1 Set besteht aus 25 Fachteiler-Steckern.

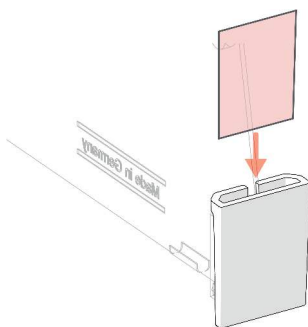

VE	Art. Nr.
1	30007359

# RMC

## liegende Präsentation



### Zeigen Sie Ihre Produkte von ihrer besten Seite

Durch die Präsentation liegender Packungen im Stapel liegt die Sichtbarkeit ausschließlich auf der Marke.

Perfektes Handling durch kontrolliert langsame Vorwärtsbewegung mit SloMo (SlowMotion)-Warenvorschub.

Für diese Präsentation benötigen Sie neben dem Warenvorschub:

- Adapter-T Profil
- Führungsgleitprofil, Breite 34 mm
- Fachteiler, Höhe 100 oder 120 mm

Diese finden Sie im Kapitel **Systembauteile**.

## Kingsize und Bigpacks

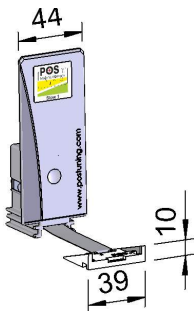

Für Produktbreiten über 54 mm

### Warenvorschub mit Dämpfung, Breite 44, Höhe 110, Tiefe 40 mm, lichtgrau

Gedämpfter Warenvorschub mit Universalstärke für alle gestapelten Tabak- und NGP-Produkte ab 54 mm Breite. Ohne Frontanschlag, Produkte halten am Anschlag der Fachteiler. Klemmbereich 22 mm.

Max. Fülltiefe mm	VE	Art. Nr.
540	100	30004409

# RMC

## stehende Präsentation



Perfekter Stand und leichte Entnahme von Zigaretten.

Für diese Präsentation benötigen Sie neben dem Warenvorschub:

- Adapter-T Profil
- Fachteiler, Höhe 60 mm

Diese finden Sie im Kapitel **Systembauteile**.

## Kingsize und Big Packs

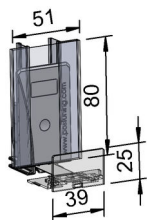

Für Produktbreiten über 54 mm

### Warenvorschub mit 25 mm Frontanschlag und Labelhalter, Breite 51, Höhe 80, Tiefe 25 mm, lichtgrau

Mit Labelhalter für Etiketten B49 x H80 mm zur Stammplatzsicherung. Klemmbereich 22 mm.

Max. Fülltiefe mm	Kraft Newton	VE	Art. Nr.
390	2	120	30004498

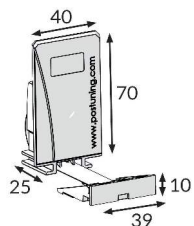

### Warenvorschub, Breite 40, Höhe 70, Tiefe 25 mm, lichtgrau

Mit Frontanker B39 x H10 mm ohne eigenen Frontanschlag, Produkte halten am Anschlag des Fachteilers.

Klemmbereich 22 mm.

Max. Fülltiefe mm	Kraft Newton	VE	Art. Nr.
390	2	140	30004499



### Warenvorschub mit 25 mm Frontanschlag, Breite 40, Höhe 70, Tiefe 25 mm, lichtgrau

Mit Frontanschlag B39 x H25 mm. Mit POS-T Newton-Etikett 2N. Klemmbereich 22 mm.

Max. Fülltiefe mm	Kraft Newton	VE	Art. Nr.
390	2	140	30004503

# RMC

## stehende Präsentation

### Slim Packs

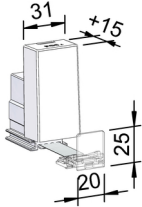

Für Produktbreiten über 36 mm

#### Warenvorschub mit vorgezogener Schubplatte, Breite 28 mm, Höhe 70 mm, Tiefe 40 mm, lichtgrau

Vorgezogene Schubplatte B31 x H62 x T19 mm verringert den Klemmbereich auf 5 mm, so dass auch bei dünnen Artikeln die letzte Packung sicher im Vorschub gehalten wird. Mit Frontanschlag B20 x H25 mm.

Für alle Produkte ab 36 mm Breite.

Max. Fülltiefe mm	Kraft Newton	VE	Art. Nr.
390	2	90	30004352

### Ultra Slims

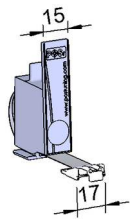

Für Produktbreiten unter 36 mm

#### Warenvorschub, Breite 15 mm, Höhe 68 mm, lichtgrau

Mit Frontanker B17 x H5 mm ohne Frontanschlag.

Max. Fülltiefe mm	Kraft Newton	VE	Art. Nr.
340	1,5	203	30004446

### Zubehör



#### Labelhalter E049, transparent

Kompatibel zu Warenvorschüben mit Breiten von 28, 40 und 44 mm, mit Einschub für Labels (B49 x H80 mm).

Höhe mm	Breite mm	VE	Art. Nr.
80	51	60	30005521





Präsentationslösungen für

**OTP**

OTHER TOBACCO PRODUCTS

## PRÄSENTATIONSLÖSUNGEN FÜR OTP IM ÜBERBLICK



**Dafür gemacht**  
- Drehtabak in Pouches stehen mit uns besonders gut!



**Findet Platz im Regal**  
- Wir haben den passenden Warevorschub für alle Größen von Zigarillos.



**Für die Spar-Dosen**  
- Eckige und runde MYO-Dosen haben auch ein Recht auf die erste Reihe!

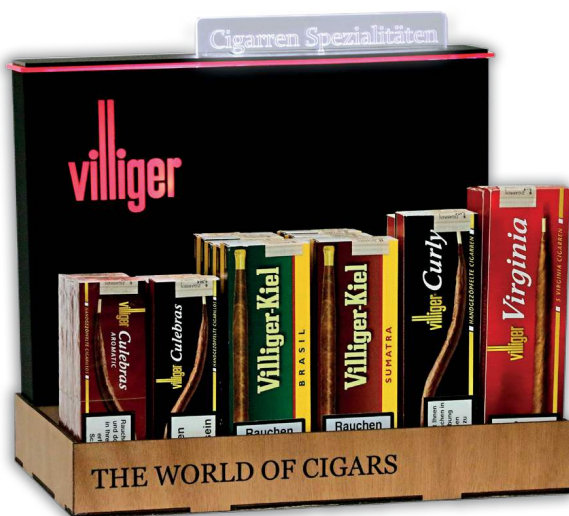

**Präsentationen nach Maß -**  
Perfekte Markeninszenierung mit individuellen Display-Lösungen.



# TABAK, ZIGARREN & ZIGARILLOS – OTP'S GEHÖREN NACH VORN!

## VIELSEITIGKEIT IST NICHT KOMPLIZIERT

Other Tobacco Products – die eierlegende Wollmilchsaue der Kategoriebezeichnung. Cigarillos, Pouches, eckige und runde Dosen, Buckets, Zip-Bags bis hin zu Blättchen und Hülsen.

Mit anderen Worten, OTPs sind vielseitig. Dementsprechend vielseitig muss auch die Warenpräsentation am Point of Sale sein. Aber Vielseitigkeit ist nicht automatisch kompliziert - mit nur wenigen unterschiedlichen POS-T Warenvorschüben erzielen Sie eine optimale Präsentation Ihrer OTPs am Point of Sale. Und diese ist wichtig, sogar wichtiger denn je. Durch steigende Zigarettenpreise gewinnen OTPs seit Jahren an Bedeutung. Selbstbauen liegt im Trend. Deshalb wäre es zu schade, wenn die Dosen, Buckets und Hülsen im Hintergrund verschwinden. Dort gehören sie nicht hin.

Ebenso wichtig: Displays und Zweitplatzierungen bieten die Basis für Zusatzumsätze oder gelungene Produkteinführungen und stellen die Wertigkeit der Produkte heraus – für den Einsatz auf der Theke oder im Regal.

## DIE ZAHLEN IM ÜBERBLICK

**120** Länder haben wir bereits mit unseren Warenvorschubsystemen beliefert.

**NUR 5** verschiedene POS-T Warenvorschüben decken den kompletten Bereich OTP ab.

## DIE EXPERTEN AM POINT OF SALE!

Wir sind Ihr weltweiter Partner, wenn es um Ihr Tabakwaren-Regal geht. Egal ob Kingsize, Big- oder Slimpacks, runde Oral Tabak Dosen oder moderne E-Zigaretten als Cap- oder Liquidsystem. Egal ob stehende oder liegende Präsentation – alle Produkte werden mit POS TUNING optimal in Szene gesetzt. Außerdem haben wir die passenden Antworten auf die Probleme der Zukunft – veränderte gesetzliche Rahmenbedingungen und Reduzierung der verfügbaren Regalfläche. Unsere langjährige Erfahrung in diesem Marktsegment macht uns zu Ihrem zuverlässigen Spezialisten.



### DAS PROBLEM

Zahlreiche verschiedene Verpackungsgrößen und -formen erschweren die Präsentation.

Viele Aktions-Produkte und Kennlern-Angebote in kleinen Verpackungen.

Durch steigende Zigarettenpreise gewinnen „Make Your Own“ Produkte an Bedeutung.



### DIE PERFEKTE LÖSUNG

Unsere POS-T Warenvorschübe mit passenden Fachteilern sorgen für eine permanente Frontpräsentation – für alle Produkte.



### DAS ERGEBNIS

Bessere Sichtbarkeit der Produkte

Unkomplizierte Entnahmen

Bessere Orientierung durch aufgeräumtes Regalbild

Optimale Ausnutzung des Platzangebotes

Mehr Umsatz





# Inhalt

Roll-Your-Own (RYO)	Seite	38	-	39
Zigarillos und Zigarren	Seite	40	-	41
Make-Your-Own (MYO)	Seite	42	-	44
Shisha	Seite	45	-	46

# OTP

## Roll-Your-Own (RYO)



### Pouches, vertikal präsentiert

Präsentationslösung für RYO-Artikel, passend für alle handelsüblichen Regalböden. Sicherer Stand, mehr Stabilität und optimale Sichtbarkeit der Produkte, auch für schmale und dünne Packungen.

Verbesserte und produktschonendere Präsentation von Pouches durch **gerundete Frontanker**.

Für diese Präsentation benötigen Sie neben dem Warenvorschub:

- Adapter-T Profil
- Führungsgleitprofil, Breite 34 mm
- Fachteiler, Höhe 60 mm

Diese finden Sie im Kapitel **Systembauteile**.

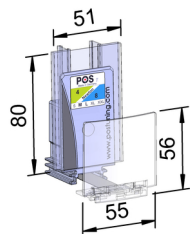

### Warenvorschub mit 56 mm Frontanschlag und Labelhalter, Breite 51, Höhe 80, Tiefe 35 mm, lichtgrau

Mit abgerundetem Frontanker B55 x H56 mm für hochformatige und weiche Verpackungen. Labelhalter zur Stammplatzsicherung. Für Etiketten B49 mm, H80 mm.

Max. Fülltiefe mm	Kraft Newton	VE	Art. Nr.
560	4-8	60	30004528

### Pouches, horizontal präsentiert

Für die horizontale Präsentation von Pouches benötigen Sie neben dem Warenvorschub:

- Adapter-T Profil
- Führungsgleitprofil, Breite 34 mm
- Fachteiler, Höhe 60 mm

Diese finden Sie im Kapitel **Systembauteile**.

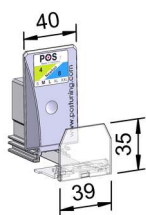

### Warenvorschub mit 35 mm Frontanschlag, Breite 40, Höhe 75, Tiefe 35 mm, lichtgrau

Mit Frontanker B39 x H35 mm, Klemmbereich 22 mm.

Max. Fülltiefe mm	Kraft Newton	VE	Art. Nr.
560	4-8	100	30004531

# OTP

## Roll-Your-Own (RYO)

### Blättchen

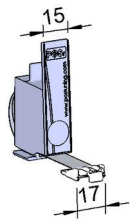

Für die Präsentation von Blättchen benötigen Sie neben dem Warenvorschub:

- Adapter-T Profil
  - Führungsgleitprofil, Breite 19 mm
  - Fachteiler, Höhe 35 mm mit hohem Frontanschlag
- Diese finden Sie im Kapitel **Systembauteile**.

### Warenvorschub, Breite 15 mm, Höhe 68 mm, lichtgrau

Mit Frontanker B17 x H5 mm ohne Frontanschlag.

Max. Fülltiefe mm	Kraft Newton	VE	Art. Nr.
340	1,5	203	30004446

# OTP

## Zigarillos und Zigarren

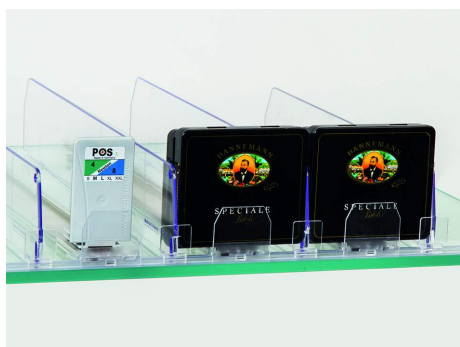

Präsentationslösungen für Zigarren und Zigarillos. Standsichere Präsentation, mit Warenvorschub- und Fachteilersystem.

### Zigarillos, breitere Verpackung

Für die Präsentation von **Zigarillos ab 54 mm Breite** benötigen Sie neben dem Warenvorschub:

- Adapter-T Profil
- Führungsgleitprofil, Breite 34 mm
- Fachteiler, Höhe 60 mm

Diese finden Sie im Kapitel **Systembauteile**.

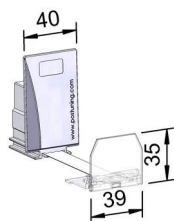

### Warenvorschub mit 35 mm Frontanschlag, Breite 40, Höhe 70, Tiefe 25 mm, lichtgrau

Max. Fülltiefe mm	Kraft Newton	VE	Art. Nr.
560	4-8	100	30006932

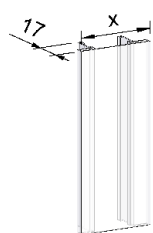

### Labelhalter E049, transparent

Kompatibel zu Warenvorschüben mit Breiten von 28, 40 und 44 mm, mit Einschub für Labels (B49 x H80 mm).

Höhe mm	Breite mm	VE	Art. Nr.
80	51	60	30005521

### Zigarren

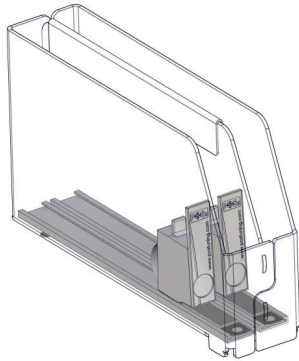

#### Präsentier Cigar Tube, transparent

Mit 2 Facings bestehend aus Fachteiler und Warevorschub. Zum Aufclipsen auf Adapter-T Profil.

Maße BxTxH mm	Anzahl Facings	VE	Art. Nr.
52x210x125	2	3	30001424

Weitere Maße auf Anfrage möglich.

### Zigarillos, schmale Verpackungen

Für die Präsentation von Zigarillos ab 36 mm Breite benötigen Sie neben dem Warevorschub:

- Adapter-T Profil
- Führungsgleitprofil, Breite 34 mm
- Fachteiler, Höhe 60 mm

Diese finden Sie im Kapitel Systembauteile.

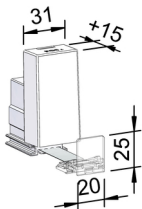

#### Warevorschub mit vorgezogener Schubplatte, Breite 28 mm, Höhe 70 mm, Tiefe 40 mm, lichtgrau

Vorgezogene Schubplatte B31 x H62 x T19 mm verringert den Klemmbereich auf 5 mm, so dass auch bei dünnen Artikeln die letzte Packung sicher im Vorschub gehalten wird. Mit Frontanschlag B20 x H25 mm.

Für alle Produkte ab 36 mm Breite.

Max. Fülltiefe mm	Kraft Newton	VE	Art. Nr.
390	2	90	30004352

# OTP

## Make-Your-Own (MYO)

Präsentationslösung für MYO-Artikel, passend für alle handelsüblichen Regalböden. Sicherer Stand, mehr Stabilität und optimale Sichtbarkeit der Produkte. Auch für runde und große Packungen.

### Dosen



Für die Präsentation von MYO-Dosen benötigen Sie neben dem Warenvorschub:

- Adapter-T Profil
  - Führunggleitprofil, Breite 34 mm
  - Fachteiler, Höhe 60 mm
- Diese finden Sie im Kapitel **Systembauteile**.

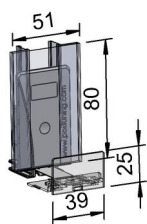

### Warenvorschub mit 25 mm Frontanschlag und Labelhalter, Breite 51, Höhe 80, Tiefe 25 mm, lichtgrau

Mit Labelhalter für Etiketten B49 x H80 mm zur Stammplatzsicherung. Klemmbereich 22 mm.

Max. Fülltiefe mm	Kraft Newton	VE	Art. Nr.
390	2	120	30004498



### Tabak Dosen

Präsentier für Tabakdosen (Tins), 2 Facings für 3 Dosen, bestehend aus:

- 1 x Präsentier, transparent, geneigt
- 3 x Führunggleitprofile
- 2 x Antirutsch-Füße

Anzahl Facings	Tiefe mm	Breite mm	VE	Art. Nr.
2	316	214	1	30001386
3	316	318	1	30001387

Weitere Maße auf Anfrage möglich.

## Zip-Bags



### Vorschubkanal für 145 g Tabakbeutel, transparent

Präsenter für Tabakbeutel, 145 g.

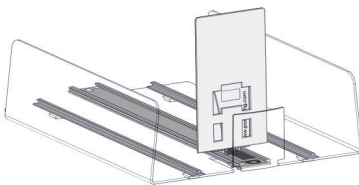

Höhe mm	Tiefe mm	Breite mm	VE	Art. Nr.
140	332	229	28	30001459

Weitere Maße auf Anfrage möglich.



# OTP

## Make-Your-Own (MYO)

### Schwerkraftlösung für MYO

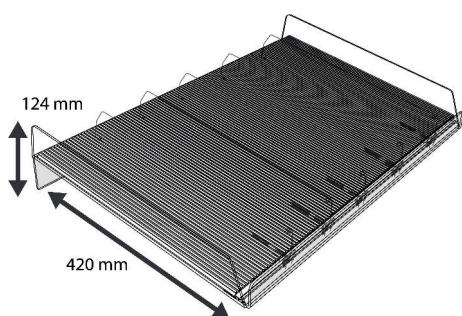

#### MYO-Gleitetage mit VARUS

##### Frontfacing per Schwerkraft.

Die spezielle Eigenschaft der POS-T VARUS Gleitprofile sorgen bereits bei einer geringen Neigung dafür, dass Buckets, Dosen und andere MYO-Produkte an die Front des Regals gleiten.

Die Konstruktion des Gleitetage erlaubt es, einen Überstand von 40 mm zu erzielen, so können mehr Dosen hintereinander präsentiert werden.

Ausgelegt für Böden mit einer Tiefe von 380 mm.

Das Set für einen kompletten Boden besteht aus:

- Neigungstray, transparent.
- POS-T VARUS-Gleitprofile
- POS-T Fachteiler Höhe 60 mm

Alle Längen und Breiten auf Anfrage.

Maße BxTxH mm	Anzahl Facings	Breite mm	Art. Nr.
645x420x124	6	645	30006942
995x420x124	8	995	30006944

## Shisha in Kartons

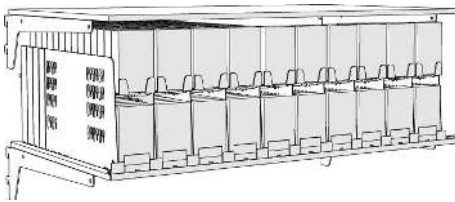

Aromatischer Shisha-Tabak findet immer mehr Beliebtheit. Gleichzeitig passen sich die Verpackungen von Shisha-Tabak den Packungen von herkömmlichen Zigaretten immer mehr an – und das ist gut für die Präsentation, denn so finden die Produkte auch dort Platz, wo sie bisher nicht hinein passten: im Tabakregal!

Je nach System werden neben dem Warenvorschub noch Fachteiler und Adapter-T Profile benötigt.  
Viele weitere Präsentationslösungen und Informationen finden Sie im Kapitel "RMC".

### Warenvorschub mit 25 mm Frontanschlag, Breite 40, Höhe 70, Tiefe 25 mm, lichtgrau

Mit Frontanschlag B39 x H25 mm. Mit POS-T Newton-Etikett 2N. Klemmbereich 22 mm.

Max. Fülltiefe mm	Kraft Newton	VE	Art. Nr.
390	2	140	30004503

### POS-T Duplex XL für eine doppelstöckige RMC Präsentation

Ein Set für 20 Facings besteht aus folgenden Bauteilen:

- 11 x Duplex XL Fachteiler
- 40 x Duplex XL Ebenen-Clips
- 10 x Warenvorschübe für untere Ebene
- 10 x Warenvorschubebenen für obere Ebene

Benötigter Regalabstand: 210 mm. Stufenlos Breitenflexibel zwischen 56 und 76 mm.

Anzahl Facings	Tiefe mm	VE	Art. Nr.
20	265	1	30009526
20	375	1	30009475

Weitere Tiefen und Ausführungen auf Anfrage.

## Shisha in Dosen

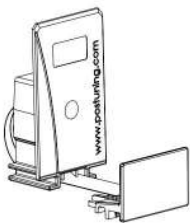

Präsentationslösung für Shisha-Tabak, passend für alle handelsüblichen Regalböden. Sicherer Stand, mehr Stabilität und optimale Sichtbarkeit der Produkte. Auch für runde Dosen.

### Warenvorschub mit 25 mm Frontanschlag, Breite 40, Höhe 70, Tiefe 25 mm, lichtgrau

Mit Frontanschlag B39 x H25 mm. Klemmbereich 16 mm.

Max. Fülltiefe mm	Kraft Newton	VE	Art. Nr.
390	2	140	30004494

# OTP

## Shisha

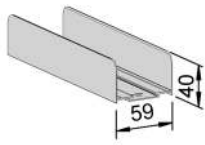

### U-Kanal F008, Breite 59 mm, Höhe 40 mm, lichtgrau

Für Produktbreiten bis 56 mm.

Länge mm	Höhe mm	Breite mm	Max. Fülltiefe mm	VE	Art. Nr.
363	40	59	336	280	30003996

Weitere Maße auf Anfrage möglich.

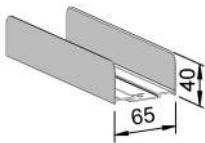

### U-Kanal F010, Breite 65 mm, Höhe 40 mm, lichtgrau

Für Produktbreiten bis 62 mm.

Länge mm	Höhe mm	Breite mm	Max. Fülltiefe mm	VE	Art. Nr.
363	40	65	336	250	30003685

Weitere Maße auf Anfrage möglich.

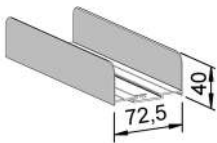

### U-Kanal F012, Breite 72 mm, Höhe 40 mm, lichtgrau

Für Produktbreiten bis 69 mm.

Länge mm	Höhe mm	Breite mm	Max. Fülltiefe mm	VE	Art. Nr.
363	40	72	336	220	30003693

Weitere Maße auf Anfrage möglich.



Präsentationslösungen für

**NGP**

NEXT GENERATION PRODUCTS

## PRÄSENTATIONSLÖSUNGEN FÜR NGP IM ÜBERBLICK



**Kleine, freche schlaue Bienen**  
wissen wie man konstruiert – Wir auch!  
Der neue POS-T Wabenkanal  
für Oral-Tabak



**Alle Nikotinstärken am Board**  
– seitlich präsentiert es sich schlanker,  
nur mit dem POS-T Mini SloMo



**Blickfang E-Shishas**  
– als Display-Lösung oder  
für das Regal



**Verdoppelung der Facings**  
bei gleicher Regalfläche mit Hilfe  
des POS-T Duplex Pushers



**Für Dampfmaschinen**  
– perfekte Präsentation Ihrer Geräte  
mit dem universalen  
POS-T Warenvorschub



**Auch auf kleinstem Raum**  
– unsere Präsentationslösungen  
für Liquids in Flaschen  
(mit oder ohne Umkarton)



# PLATZ DA – NGP'S GEHÖREN INS REGAL!

## GENERATIONEN-KONFLIKT

Eine neue Generation von Nikotin-Produkten wächst heran. Es wird nun auch gedampft, erhitzt und gekaut. Dabei gibt es nur ein Problem. Die „alten“ Zigaretten versperren der neuen Generation den Weg – den Weg ins Regal. Denn der Platz ist jetzt schon knapp. Und noch sind die klassischen Zigaretten in einer wirtschaftlich profitableren Stellung, weshalb eine Reduzierung des RMC-Sortiments nicht in Frage kommt. Aber ist ein Dschungel aus Thekendisplays die richtige Antwort?

Nein! Es wird Zeit für die Rebellion der jungen Generation. Es wird Zeit, die alte Generation schlafen zu legen und selbst hervorzukommen.

Mit einer liegenden Präsentation im neuen POS-T Duplex Pusher verdoppeln Sie dank einer zusätzlichen Stellplatzebene Ihre Produktfacings im vorhandenen Regal – der perfekte Platz für Ihre RMC-Langsamdreher!

## DIE ZAHLEN IM ÜBERBLICK

**+ 50 %** mehr Produktfacings im Regal bei gleichbleibender Anzahl der Regalfläche mit dem neuen POS-T Duplex Pushers.

**+ 100 %** aller Geschmacksrichtungen und Nikotin-stärken würden Sie ins Regal bekommen, wenn Sie Ihre Produktplatzierung ändern.

## DIE EXPERTEN AM POINT OF SALE!

Wir sind Ihr weltweiter Partner, wenn es um Ihr Tabakwaren-Regal geht. Egal ob Kingsize, Big- oder Slimpacks, runde Oral Tabak Dosen oder moderne E-Zigaretten als Cap- oder Liquidsystem. Egal ob stehende oder liegende Präsentation – alle Produkte werden mit POS TUNING optimal in Szene gesetzt. Außerdem haben wir die passenden Antworten auf die Probleme der Zukunft – veränderte gesetzliche Rahmenbedingungen und Reduzierung der verfügbaren Regalfläche. Unsere langjährige Erfahrung in diesem Marktsegment macht uns zu Ihrem zuverlässigen Spezialisten.



### DAS PROBLEM

Vorhandene Regalsysteme sind in der Regel nicht erweiterbar und durch klassische Zigaretten belegt.

Next Generation Products finden keinen Platz im Regal.

Ein Dschungel an Thekendisplays sind die Folge.

Dadurch werden Next Generation Products nicht als eigene Kategorie wahrgenommen.

Die Diebstahlgefahr im Kassenbereich ist hoch.



### DIE PERFEKTE LÖSUNG

Mit dem POS-T Duplex Pusher schaffen Sie Platz im Regal, ohne das Sortiment zu verkleinern.



### DAS ERGEBNIS

Sie gewinnen Platz im Regal für Ihre neuen NGPs.

NGPs werden als eigene Kategorie wahrgenommen und perfekt in Szene gesetzt.

Shopbesitzer sind bereit mehr Produkte ins Sortiment aufzunehmen.



# Inhalt

Liquid Caps	Seite	52	-	55
Liquidfläschchen	Seite	56	-	57
Vapour-Equipment	Seite	58	-	58
E-Shishas	Seite	59	-	61
Oral Tabak Dosen	Seite	62	-	66



# NGP

## Liquid Caps



### Caps, stehend präsentiert

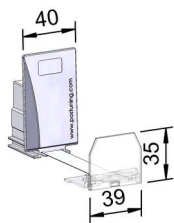
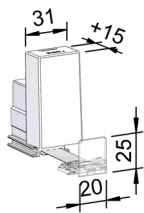

Caps und Pods für E-Zigaretten gibt es in vielen verschiedenen Geschmacksrichtungen und Nikotinstärken. Umso wichtiger ist eine gute Produktpräsentation im Regal. Neben einem sicheren Stand, einer einfachen Entnahme und Befüllung, wird die Orientierung und Planogramm-Organisation immer wichtiger.

#### Liquid Caps und Pods gehören ins Regal.

Das Problem: Meist sind die Packungen dünner als herkömmliche Zigaretten. Mit dem POS-T Warenvorschub für Caps und Pods lösen Sie dieses Problem. Der vordere Klemmbereich zwischen Frontanschlag und Warenvorschub ist mit nur 16 mm für alle Packungstiefen geeignet.

Für die Präsentation seitlich ste benötigen Sie neben dem Warenvorschub:

- Adapter-T Profil
- Fachteiler, Höhe 60 mm

Diese finden Sie im Kapitel **Systembauteile**.

#### Warenvorschub mit vorgezogener Schubplatte, Breite 28 mm, Höhe 70 mm, Tiefe 40 mm, lichtgrau

Vorgezogene Schubplatte B31 x H62 x T19 mm verringert den **Klemmbereich auf 5 mm**, so dass auch bei dünnen Artikeln die letzte Packung sicher im Vorschub gehalten wird. Mit Frontanschlag B20 x H25 mm.

Für alle Produkte ab 36 mm Breite.

Max. Fülltiefe mm	Kraft Newton	VE	Art. Nr.
390	2	90	30004352

#### Warenvorschub mit 35 mm Frontanschlag, Breite 40, Höhe 70, Tiefe 25 mm, lichtgrau

Mit geringem Klemmbereich von 16 mm und POS-T Newton Etikett 2N.

Max. Fülltiefe mm	Kraft Newton	VE	Art. Nr.
390	2	140	30006922

# NGP Liquid Caps

## Caps, seitlich stehende Präsentation



Eine Seitlich stehende Präsentation von Caps und Pods hat viele Vorteile. Sie bietet Platz für alle Geschmacksrichtungen mit unterschiedlichen Nikotin-Stärken.

**Unser Tipp:** Präsentieren Sie für eine gute Orientierung und Markenbotschaft eine Sorte mit der Frontfläche nach vorn. Die weiteren Nikotin-Stärken können platzsparend seitlich präsentiert werden.

Für eine seitlich stehende Präsentation von Caps und Pods benötigen Sie neben dem Warenvorschub:

- Adapter-T Profil
- Führunggleitprofil, Breite 19 mm
- Fachteiler, Höhe 60 mm

Diese finden Sie im Kapitel **Systembauteile**.

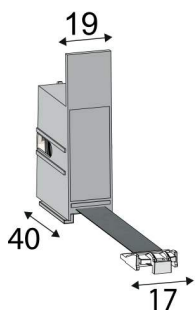

### POS-T Mini SloMo, gedämpfter Warenvorschub, Breite 19, Höhe 67, Tiefe 40 mm, lichtgrau

Mit Frontanker B17 x H5 mm ohne Frontanschlag. Nur mit Verwendung von Fachteilern. Verzögert das Verschieben von sehr kleinen und leichten Produkten und verhindert somit Geräusche oder Herauskippen. Für Produkte ab 19 mm bis 45 mm Breite. Auch für gestapelte Produkte.

Max. Fülltiefe mm	Kraft Newton	VE	Art. Nr.
540	4	144	30006340

# NGP

## Liquid Caps

### Caps, gestapelt präsentiert

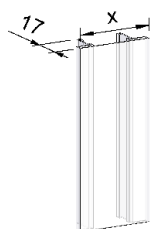
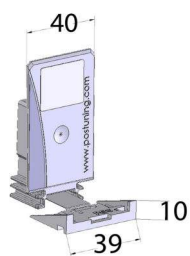

#### Optimale Raumausnutzung Ihrer Liquid Caps und Pods.

Mit einer gestapelten Präsentation können Sie bis zu 5 Packungen übereinander stapeln und somit nicht nur die Tiefe, sondern auch die Höhe voll ausnutzen. Perfektes Handling durch kontrolliert langsame Vorwärtsbewegung mit SloMo (SlowMotion)-Warenvorschub.

Für eine gestapelte Präsentation Ihrer Liquid Caps und Pods benötigen Sie neben dem Warenvorschub:

- Adapter-T Profil
  - Führungsgleitprofil, Breite 34 mm
  - Fachteiler, Höhe 100 oder 120 mm
- Diese finden Sie im Kapitel **Systembauteile**.

#### Warenvorschub mit Dämpfung, Breite 40, Höhe 75, Tiefe 40 mm, lichtgrau

Gedämpfter Warenvorschub mit Universalstärke für alle gestapelten Tabak- und NGP-Produkte ab 54 mm Breite. Ohne Frontanschlag, Produkte halten am Anschlag der Fachteiler. Klemmbereich 22 mm.

Max. Fülltiefe mm	Kraft Newton	VE	Art. Nr.
560	6	100	30006522

#### Labelhalter E049, transparent

Kompatibel zu Warenvorschüben mit Breiten von 28, 40 und 44 mm, mit Einschub für Labels (B49 x H80 mm).

Höhe mm	Breite mm	VE	Art. Nr.
80	51	60	30005521

## Caps, zweistöckige Präsentation



### Platz für alle Sorten!

Mit dem POS-T Duplex Pusher können Sie bei gleichbleibendem Regalplatz Ihre Stellflächen für für Liquid Caps und Pods verdoppeln. Dadurch schaffen Sie Platz für alle Geschmacksrichtungen mit allen Nikotinstärken - ohne Ihr RMC-Sortiment zu reduzieren.

- Für alle Produktbreiten von 56 - 78 mm
- Bis zu 12 Produkte passen in eine Reihe
- Kein Umbau von bestehenden Regalsystemen notwendig
- NGP - Displays im Thekenbereich können reduziert werden

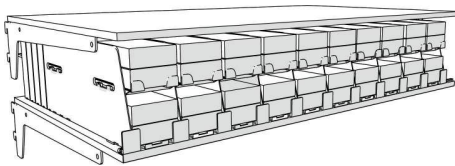
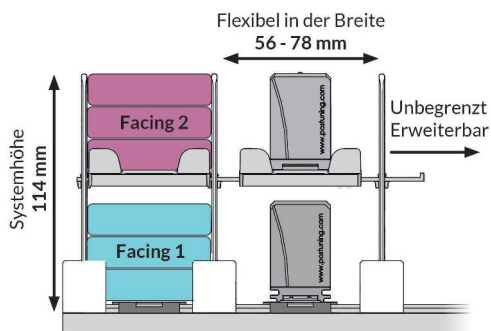

### POS-T Duplex Pusher für eine doppelstöckige Präsentation

Ein Set für 20 Facings besteht aus folgenden Bauteilen:

- 11 x Fachteiler
- 10 x Mittelebenen
- 20 x SloMotion Warenvorschübe

Für Produktbreiten von 56-76 mm.

Anzahl Facings	Tiefe mm	VE	Art. Nr.
20	310	1	30006906
20	395	1	30006847

Weitere Tiefen und Ausführungen auf Anfrage.

# NGP

## Liquidfläschchen

### Liquids, stehend präsentiert

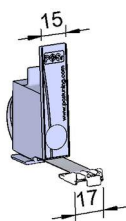

Kippsichere Frontpräsentation von kleinen Liquidflaschen (ohne oder mit Umkarton).

Für die Präsentation von Liquids benötigen Sie neben dem Warenvorschub:

- Adapter-T Profil
- Führungsgleitprofil, Breite 19 mm (nur für Flaschen ohne Karton)
- Fachteiler, Höhe 60 mm
- Für runde Produkte empfehlen wir eine hintere Fixierung der Fachteiler an einem Adapter-T Profil. Dazu müssen die Fachteiler länger als das Führungsgleitprofil sein.

Diese finden Sie im Kapitel **Systembauteile**.

### Warenvorschub, Breite 15 mm, Höhe 68 mm, lichtgrau

Mit Frontanker B17 x H5 mm ohne Frontanschlag.

Max. Fülltiefe mm	Kraft Newton	VE	Art. Nr.
340	1,5	203	30004446

### Liquids, liegend präsentiert

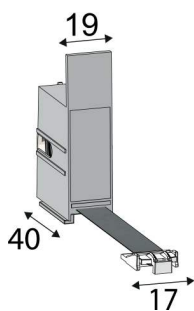

Perfekt inszeniert, perfekt präsentiert - die liegende Präsentation von Liquids in Kartons passt auch zwischen sehr schmalen Regalabständen. Durch den kontrolliert langsamen Vorschub mit dem POS-T SloMo Warenvorschub fliegt die Ware nicht aus dem Regal.

Für die Präsentation von liegenden Liquids benötigen Sie neben dem Warenvorschub:

- Adapter-T Profil
  - Führungsgleitprofil, Breite 19 mm
  - Fachteiler, Höhe 35 mm mit niedrigem Frontanschlag
- Diese finden Sie im Kapitel **Systembauteile**.

### POS-T Mini SloMo, gedämpfter Warenvorschub, Breite 19, Höhe 67, Tiefe 40 mm, lichtgrau

Mit Frontanker B17 x H5 mm ohne Frontanschlag. Nur mit Verwendung von Fachteilern. Verzögert das Verschieben von sehr kleinen und leichten Produkten und verhindert somit Geräusche oder Herauskippen. Für Produkte ab 19 mm bis 45 mm Breite. Auch für gestapelte Produkte.

Max. Fülltiefe mm	Kraft Newton	VE	Art. Nr.
540	4	144	30006340

# NGP

## Liquidfläschchen

### Liquid Display



Präsentationslösungen für Liquids, bestehend aus Warenvorschub- und Fachteilersystem, passend für alle handelsüblichen Warenträger.

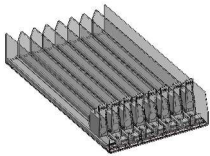

#### Liquid Display, transparent

Mit 8 oder 12 Facings bestehend aus Fachteiler und Warenvorschub. Sowohl für Flaschen und/oder Kartonverpackung einsetzbar.

Maße BxTxH mm	Anzahl Facings	VE	Art. Nr.
196x285x73	8	2	30001173
196x360x73	8	2	30001174
293x285x73	12	2	30001175
293x360x73	12	2	30001176

Weitere Maße auf Anfrage möglich.

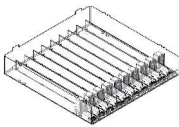

#### Stapeldisplay für Liquids, transparent

Mit 10 Facings bestehend aus Fachteiler und Warenvorschub. Für liegend präsentierte Kartonverpackungen einsetzbar.

Maße BxTxH mm	Anzahl Facings	VE	Art. Nr.
315x374x79	10	18	30001805

Weitere Maße auf Anfrage möglich.

# NGP

## Vapour-Equipment

### E-Zigaretten und Starterkits



Für die Präsentation von E-Zigaretten und Starterkits benötigen Sie neben dem Warenvorschub:

- Adapter-T Profil
- Fachteiler, Höhe 60 mm

Diese finden Sie im Kapitel **Systembauteile**.

**Warenvorschub mit 35 mm Frontanschlag, Breite 40, Höhe 75, Tiefe 35 mm, lichtgrau**

Mit Frontanker B39 x H35 mm, Klemmbereich 22 mm.

Max. Fülltiefe mm	Kraft Newton	VE	Art. Nr.
560	4-8	100	30004531

## E-Shisha Pop-up Display



### Optimale Präsentationslösung für E-Shisha-Produkte:

- mehr Aufmerksamkeit und Ordnung für Ihre E-Shisha Produkte
- optimale Platzausnutzung
- mehr Sorten auf gleicher Fläche
- schnelle und einfache Installation durch einfaches Zusammenstecken
- perfekte Warenpräsentation durch optionale Warenvorschübe



### E-Shisha Pop-up Display, für 30 Facings, transparent

**Pop-up Display** (Art.-Nr. 30010315) mit 3 Präsentationsebenen und vorinstallierten Adapter-T Profilen. Für die optimale Warenpräsentation bitte **Set Warenvorschübe** (Art.-Nr. 30010429, Set enthält Warenvorschübe, Fachteiler und Führungsgleitprofile) separat dazu bestellen.

Außenmaße E-Shisha Pop-up Display: B312xT328xH380 mm

Ausführung / Ausstattung	VE	Art. Nr.
Pop-up Display	1	30010315
Set Warenvorschübe	1	30010429

## E-Shisha, stehend präsentiert



Für die Präsentation von E-Shishas benötigen Sie neben dem Warenvorschub:

- Adapter-T Profil
- Fachteiler, Höhe 60 mm

Diese finden Sie im Kapitel **Systembauteile**.

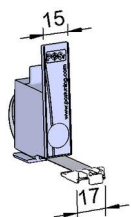

### Warenvorschub, Breite 15 mm, Höhe 68 mm, lichtgrau

Mit Frontanker B17 x H5 mm ohne Frontanschlag.

Max. Fülltiefe mm	Kraft Newton	VE	Art. Nr.
340	1,5	203	30004446



# NGP

## E-Shishas



### Warenvorschub mit Labelhalter, Breite 28 mm, Höhe 75 mm, lichtgrau

Mit Labelhalter für Etiketten B26 x H63 mm. Mit Frontanker B17 x H5 mm, ohne Frontanschlag. Für Führungsprofil F001.

Max. Fülltiefe mm	Kraft Newton	VE	Art. Nr.
340	1,5	100	30010381

### E-Shisha, liegend präsentiert



Für die Präsentation von E-Shishas, liegend übereinander, benötigen Sie neben dem SloMo-Warenvorschub:

- Führungsgleitprofil F001 (*zwingend erforderlich bei gedämpften Warenvorschüben*)
  - Adapter-T Profil
  - Fachteiler, Höhe 60 mm oder 100 mm, je nach Stapelhöhe (Vorschubhöhe 67 mm)
- Diese finden Sie im Kapitel **Systembauteile**.

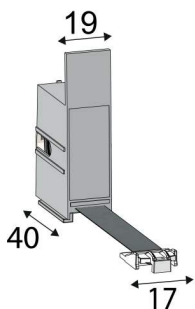

### POS-T Mini SloMo, gedämpfter Warenvorschub, Breite 19, Höhe 67, Tiefe 40 mm, lichtgrau

Mit Frontanker B17 x H5 mm ohne Frontanschlag. Nur mit Verwendung von Fachteilern. Verzögert das Verschieben von sehr kleinen und leichten Produkten und verhindert somit Geräusche oder Herauskippen. Für Produkte ab 19 mm bis 45 mm Breite. Auch für gestapelte Produkte.

Max. Fülltiefe mm	Kraft Newton	VE	Art. Nr.
540	4	144	30006340

# NGP

## E-Shishas



### Warenvorschub mit Dämpfung und Labelhalter, Breite 28 mm, Höhe 114 mm, lichtgrau

Mit Labelhalter für Etiketten B26 x H106 mm. Mit Frontanker B17 x H5 mm, ohne Frontanschlag. Für Führunggleitprofil F001.

Max. Fülltiefe mm	Kraft Newton	VE	Art. Nr.
340	4-5	100	30010382

# NGP

## Oral Tabak Dosen



### Wabenkanal

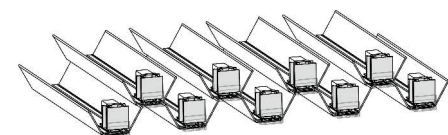
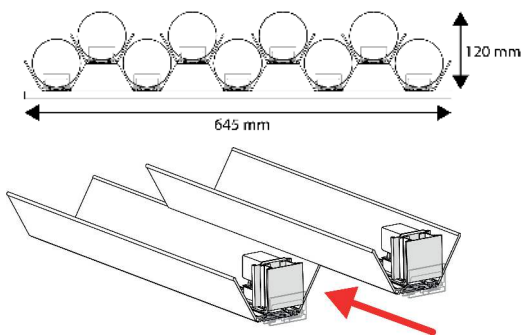

#### Bienen sind schlau!

Durch die spezielle Hexagon-Bauweise ihrer Waben nutzen Bienen nicht nur den vorhandenen Platz optimal aus - sondern erzielen auch die höchstmögliche Stabilität. Und wie es so schön heißt, wir sollten von den Tieren lernen.

Mit dem POS-T Wabenkanal für Ihre Oral-Tabak Dosen sind keine Grenzen gesetzt. Flache oder hohe Konstruktionen - alles ist möglich. Nutzen Sie den vorhandenen Platz optimal aus und stellen Sie Ihre Dosen perfekt in Szene.  
Für alle Dosen mit einem Durchmesser von 69 - 72 mm.

Auch für Standard-Regalbodenabstände von 127 mm geeignet.

#### POS-T Wabenkanal für Oral Tabak Dosen

Ein Wabenkanal-Set besteht aus folgenden Komponenten:  
- 9 x Wabenkanal mit integriertem Warenvorschub

Anzahl Facings	Tiefe mm	Art. Nr.
9	357	30006918

Weitere Tiefen und Ausführungen auf Anfrage.

Zubehör für Wabenkanäle

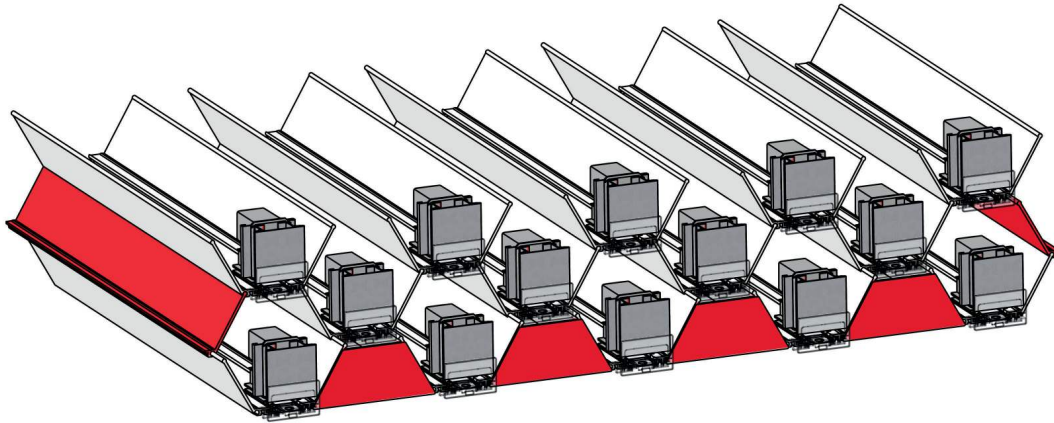

**Blenden für Wabenkanäle**

Auf der untersten Ebene der Wabenkanäle können optional Blenden installiert werden. Die Blenden werden auf dem Adapter-T Profil befestigt.

Eine individuelle Bedruckung der Blenden sorgt für noch mehr Aufmerksamkeit. Wir beraten Sie gern.

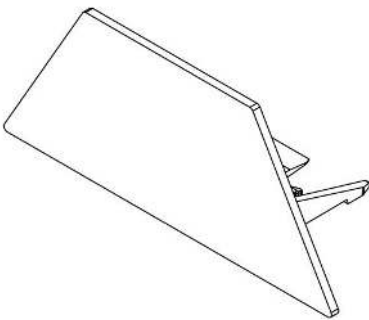

VE	Art. Nr.
4	30007982

**Seitenwand für Wabenkanäle**

Wenn Sie Ihre Wabenkanäle höher als 2 Ebenen bauen, benötigen Sie pro Ebene ein Set Seitenwände.

Set besteht aus:  
- linker Seitenwand  
- rechter Seitenwand

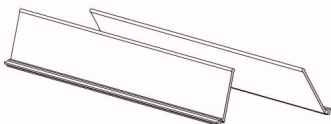

Tiefe mm	Art. Nr.
340	30007452

# NGP

## Oral Tabak Dosen

### Modulare Stapelkanäle



Die Präsentation von runden Oral-Tabak-Verpackungen kann eine echte Herausforderung sein. Stapeln ist schwierig, die Übersicht ist nicht vorhanden und die Gefahr, dass die Produkte umfallen, recht groß. Die perfekte Lösung sind modulare, stapelbare Kanäle. Sie lassen sich problemlos in vorhandene Regalbauten integrieren und nutzen den Raum optimal aus. Diese Form der Warenpräsentation bietet eine schnelle Orientierung sowohl für den Händler als auch den Shopper. Die Produkte können stehend und liegend präsentiert werden, dadurch ist eine optimale Übersicht geboten. Durch den integrierten Warenvorschub lassen sich die Produkte leicht entnehmen. Aber auch das Befüllen, ohne dass die Verpackungen umkippen oder sich wegdrehen, ist reibungslos möglich. Das ist mal eine echt „runde“ Sache.

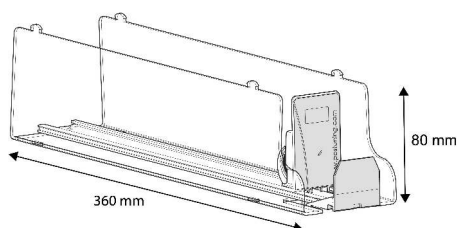

#### Oraltabak-Kanal stapelbar, 68 -73 mm Durchmesser, transparent

Stapelbarer Vorschubkanal für alle Oral-Tabakdosen. Einfache Installation auf allen POS-T Adapter-T Profilen.  
Beliebig viele Kanäle können aufeinander gestapelt werden.

Zum oberen Abschluss eines Stapels empfiehlt sich der Kanal 30006548.

Maße BxTxH mm	Kraft Newton	VE	Art. Nr.
81x360x80	2	6	30006549

Weitere Längen auf Anfrage verfügbar.

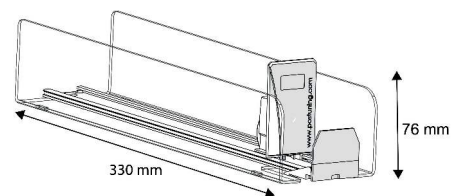

#### Oraltabak-Kanal für stehende Dosen mit 68 -73 mm Durchmesser, transparent

Vorschubkanal für alle Oral-Tabakdose.

Dieser Kanal kann einfach auf allen POS-T Adapter-T Profilen installiert werden oder als oberer Abschlusskanal für die stapelbaren Kanäle 30006868 und 30006549 dienen.

Maße BxTxH mm	Kraft Newton	VE	Art. Nr.
81x330x76	2	6	30006548

Weitere Längen auf Anfrage verfügbar.

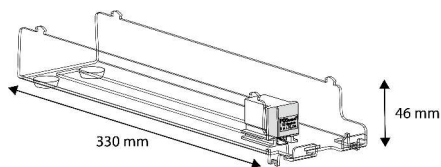

#### Oraltabak-Kanal stapelbar, für liegende Dosen mit 68 -73 mm Durchmesser und max. 30 mm Tiefe, transparent

Unterer Vorschubkanal für eine liegende Präsentation von Oral-Tabakdosen.

Nur in Kombination mit dem Vorschubkanal 30006548.

Maße BxTxH mm	Kraft Newton	VE	Art. Nr.
81x330x46	2	6	30006868

Weitere Längen auf Anfrage verfügbar.

# NGP Oral Tabak Dosen

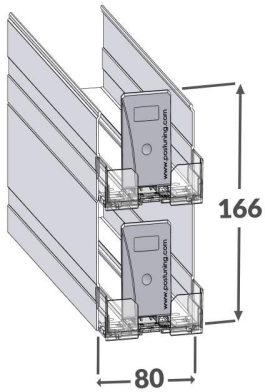

## Oraltabak-Kanal für stehende Dosen, stapelbar, 68 - 73 mm Durchmesser, weiß

Stapelbarer Vorschubkanal für alle Oral-Tabakdosen. Einfache Installation auf allen POS-T Adapter-T Profilen.

Maße BxTxH mm	Kraft Newton	VE	Art. Nr.
80x297x166	2	5	30011247

Weitere Konfigurationen auf Anfrage möglich.

## Roll-Präsentier

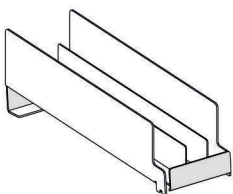
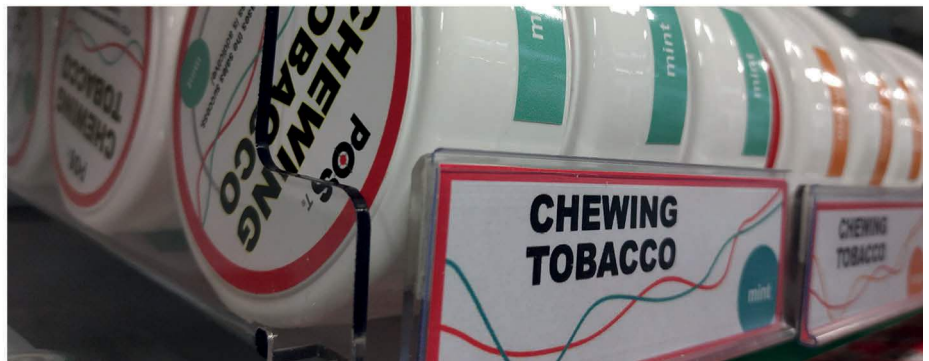

## Regal-Präsentier für runde Oral-Tabak-Dosen

Platzsparend präsentiert, immer in Front - der Rollpräsentier für runde Oral Tabak Dosen.

Durch eine leichte Neigung rollen die Dosen an die Front des Regals. Jeder Präsentier hat 3 Facings, für zum Beispiel unterschiedliche Nikotinstärken.

Mit der optionalen Klebe-Klapp-Aufnahme für eine frontal präsentierte Orientierungs-Dose, bleibt auch die Übersicht und Inszenierung erhalten.

Maße BxTxH mm	Max. Füllmenge	VE	Art. Nr.
303x91x111	3 x 4 Dosen	2	30006867
373x91x117	3 x 5 Dosen	2	30006869

# NGP

## Oral Tabak Dosen

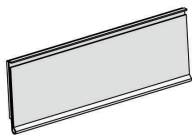

### Kommunikationsaufnahme für Rollpräsentier

Zum Aufkleben an die Front der Rollpräsentier. Für Kommunikations-Einstecker B88 x H30 mm.

Maße BxTxH mm	VE	Art. Nr.
88x30	6	30007324

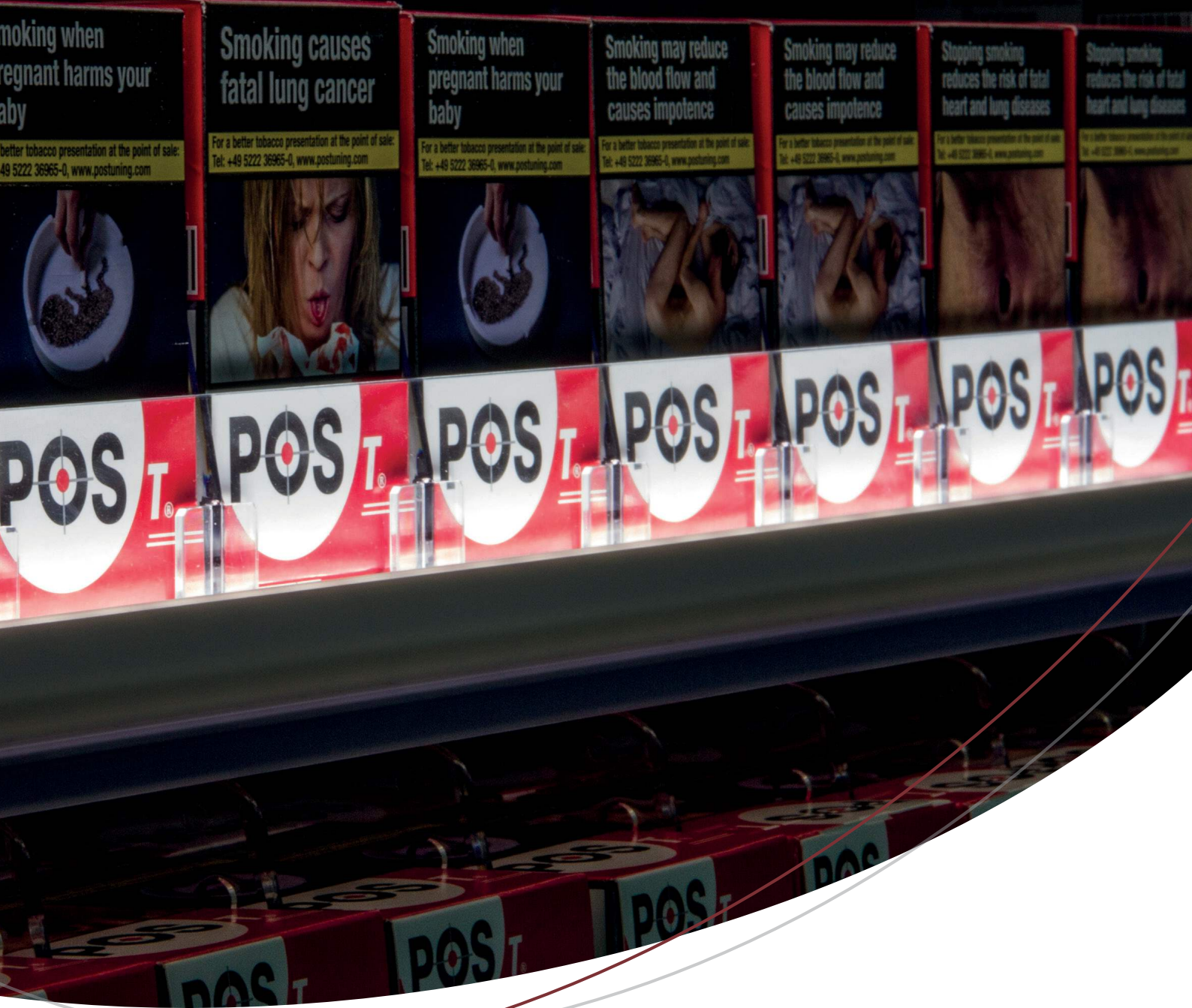

Präsentationslösungen für

# EU TPD2

TABAKPRODUKT-VERORDNUNG





**Hochgestapelt**  
 – die liegende Präsentation mit dem POS-T SloMo Warenvorschub.

**100 % Markeninszenierung**  
 – mit dem POS-T Lichtraumprofil steht Ihre Marken im Rampenlicht.



**Kein Pokerspiel**  
 – mit den millionenfach verkauften POS-T Produkt-Karten ist eine bessere Orientierung kein Glücksspiel.



# TABAK IM WANDEL

## TPD2 – DAS NEUE TABAKGESETZ

### MACHEN SIE SICH IHR EIGENES BILD

Die Aufregung war groß, als im Jahr 2014 das europäische Parlament die Verordnung zu Tabakprodukten verabschiedet hat. Das TPD2-Gesetz veränderte den gesamten Tabakmarkt. Bis heute haben wir uns noch nicht an die Bilder mit Warnfunktion gewöhnt.

Die Gründe sind vielseitig, warum Sie über eine Veränderung Ihrer Tabakpräsentation am Point of Sale nachdenken sollten. Ein stimmungsvolleres Gesamtbild und eine bessere Orientierung durch den Schockbild-Dschungel sind dabei nur Beispiele.

Mit unseren Lösungen, wie z. B. dem Lichtraumprofil, lenken Sie die Aufmerksamkeit – unter Einhaltung aller gesetzlicher Bestimmungen – trotzdem auf Ihre Marke.

### DIE ZAHLEN IM ÜBERBLICK

NUR **35 %** bleiben bei einer gewöhnlichen Zigarettenpräsentation an Markenkommunikation übrig. Besser sind...

... **100 %** Sichtbarkeit Ihrer Marke dank gestapelten Präsentation.

... **100 %** Fokussierung auf die Marke dank des richtigen Lichtes des Lichtraumprofils.

### DIE EXPERTEN AM POINT OF SALE!

Wir sind Ihr weltweiter Partner, wenn es um Ihr Tabakwaren-Regal geht. Egal ob Kingsize, Big- oder Slimpacks, runde Oral Tabak Dosen oder moderne E-Zigaretten als Cap- oder Liquidsystem. Egal ob stehende oder liegende Präsentation – alle Produkte werden mit POS TUNING optimal in Szene gesetzt. Außerdem haben wir die passenden Antworten auf die Probleme der Zukunft – veränderte gesetzliche Rahmenbedingungen und Reduzierung der verfügbaren Regalfläche. Unsere langjährige Erfahrung in diesem Marktsegment macht uns zu Ihrem zuverlässigen Spezialisten.



#### DAS PROBLEM

Bis zu 70 % der Frontseite einer Zigarettenpackung müssen mit Warnhinweisen und Schockbildern bedruckt sein.

Das Finden der gewünschten Marke fällt deutlich schwerer.



#### DIE PERFEKTE LÖSUNG

Präsentationslösungen von POS TUNING, speziell entwickelt für die Besonderheiten eines TPD2 Zigaretten-Regals.



#### DAS ERGEBNIS

Mehr Sichtbarkeit der Marke

Bessere Orientierung für Shopper und Verkäufer

Bei gleichbleibendem Komfort – leichtes Entnehmen, einfaches Befüllen



# Inhalt

liegende Präsentation	Seite	72	-	72
Lichtraumprofil	Seite	73	-	75
Product Cards	Seite	76	-	76
Abdeckklappe mit Labeltasche	Seite	77	-	77

# TPD2

## liegende Präsentation



### Zeigen Sie Ihre Produkte von ihrer besten Seite

Durch die Präsentation liegender Packungen im Stapel liegt die Sichtbarkeit ausschließlich auf der Marke.

Perfektes Handling durch kontrolliert langsame Vorwärtsbewegung mit SloMo (SlowMotion)-Warenvorschub.

Für diese Präsentation benötigen Sie neben dem Warenvorschub:

- Adapter-T Profil
- Führunggleitprofil, Breite 34 mm
- Fachteiler, Höhe 100 oder 120 mm

Diese finden Sie im Kapitel **Systembauteile**.

## Kingsize und Bigpacks

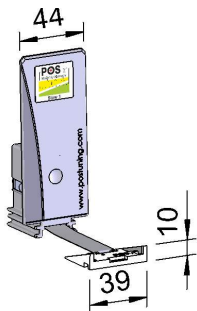

Ab einer Produktbreite von 54 mm

### Warenvorschub mit Dämpfung, Breite 44, Höhe 110, Tiefe 40 mm, lichtgrau

Gedämpfter Warenvorschub mit Universalstärke für alle gestapelten Tabak- und NGP-Produkte ab 54 mm Breite. Ohne Frontanschlag, Produkte halten am Anschlag der Fachteiler. Klemmbereich 22 mm.

Max. Fülltiefe mm	VE	Art. Nr.
540	100	30004409

# TPD2

## Lichtraumprofil



Mit Hilfe einer speziellen Regalschiene, einem LED-Leuchtstreifen und einer Frontscheibe wird ein Lichtraum erzeugt, der nur die Marke im unteren Bereich der Packung hervorhebt und den Rest dunkel erscheinen lässt.

### LED-Beleuchtungsprofile

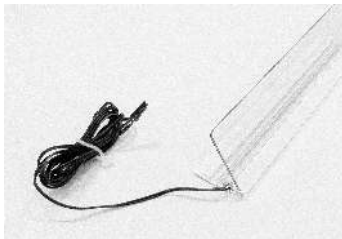

#### Lichtraumprofil E003 mit FlexLED, selbstklebend, silbergrau

Zur deutlichen Hervorhebung der Marke durch Licht. Geeignet für den Einbau auf Metall-, Glas- oder Holzböden. Alternativ kann das Profil auch auf bestehende Adapter-T Profile von POS TUNING aufgesetzt werden. Montierte Faceteiler müssen um 25 mm kürzer als bei Kombination mit anderen Profilen sein. Integriertes Anschlusskabel in Länge 700 mm.

Für Stromabnehmer, 6-fach Verteiler oder Verlängerungskabel

Länge mm	Regalbreite mm	Nennbreite mm	VE	Art. Nr.
595	600	600	10	30005099
645	650	650	10	30004785
895	900	900	10	30005100
995	1.000	1.000	10	30001196
1.245	1.250	1.250	10	30005101
1.325	1.330	1.330	10	30005102

Weitere Maße auf Anfrage möglich.

### Stromversorgung über Stromschiene

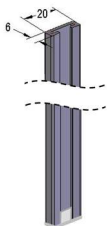

Ermöglicht eine einfache, aufgeräumte und schnelle Installation mit der POS TUNING FlexLED Beleuchtung.

#### Stromschiene, selbstklebend, telegrau

Mit Kappe.

Länge mm	Tiefe mm	Breite mm	VE	Art. Nr.
900	6,2	20	1	30005086
1.200	6,2	20	1	30005869

Weitere Maße auf Anfrage möglich.



#### Stromabnehmer mit 1-fach Buchse, 12/24V, silber

Höhe mm	Tiefe mm	Breite mm	VE	Art. Nr.
20	12	58	1	10000155

# TPD2

## Lichtraumprofil



### Einspeiser für Stromschiene

Mit ESP-Stecker für Netzteil 24 Volt.

Länge mm	VE	Art. Nr.
2.500	1	10000403

## Stromversorgung über Kabelverteiler



Herkömmliche Installation der POS TUNING FlexLED Beleuchtung.

### Verlängerungskabel FlexLED

Zur Verlängerung der Stromleitung zwischen Verteiler und LED-Kabel.

Länge mm	VE	Art. Nr.
2.000	200	10000641



### 6-fach Verteiler für FlexLED Beleuchtung, magnetisch

Verteiler für FlexLED Beleuchtung zur Erweiterung auf 6 Anschlussbuchsen.

Länge mm	Anz. Anschlüsse	VE	Art. Nr.
150	6	200	10000401

## Netzteile



Die passenden Netzteile für Ihre Anwendung.

### Steckernetzteil 24 V

Zur Stromversorgung von LED-Lichtelementen. Zum Anschluss an Einspeiser für Stromschiene oder 6-fach Verteiler. Kabellänge 2000 mm.

**Hinweis:** Netzteil nicht in geschlossenen Schränken installieren, eine offene Luftzirkulation muss gewährleistet sein. Für max. 5 Meter LED.

max. LED m	Watt W	VE	Art. Nr.
5	30	1	10000763



### Einbaunetzteil 24 V

Zur Stromversorgung von LED-Lichtelementen. Zum Anschluss an Einspeiser für Stromschiene oder 6-fach Verteiler. Kabellänge 2000 mm. Für max. 12,5 m LED.

max. LED m	Watt W	VE	Art. Nr.
12,5	75	1	30004455

# TPD2

## Lichtraumprofil

### Zubehör

Zubehör für kabelbasierte Beleuchtung und für Beleuchtung mit Stromschiene.

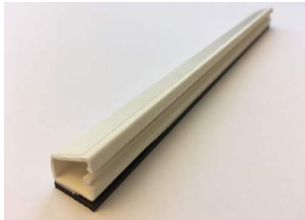

#### Kabelführungsprofil für Konsole, magnetisch, weiß

Länge mm	Höhe mm	Breite mm	VE	Art. Nr.
200	10	12,5	50	30002073

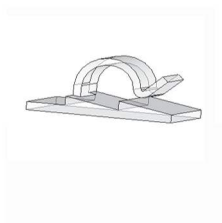

#### Befestigungsklammer für Kabel, selbstklebend, weiß

Mit flexiblem Haken.

Länge mm	VE	Art. Nr.
19	10	10000243



#### 3-fach Tischsteckdose, weiß

1.500 mm Zuleitung.

Länge mm	VE	Art. Nr.
1.500	1	30000047



#### Schuko-Verlängerungskabel, weiß

H05VV-F3G 1,5 mm.

Länge mm	VE	Art. Nr.
3.000	1	10000224



# TPD2

## Product Cards



Mittels Adapterclip, der hinter den Frontanker des Warenvorschubs eingesetzt wird, entsteht ein Halteschlitz zum Einstecken einer bedruckten Produktkarte, die mit dem Layout der im Fach platzierten Marke bedruckt ist. Die Produktkarte ist biegsam und selbstaufrichtend, so dass sie für viele tausend Entnahmevorgänge verwendet werden kann, ohne zu verschleißen.

### Adapterclips

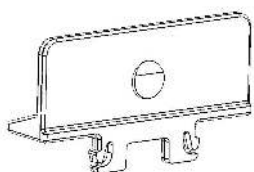

#### Adapterclip RMC, Breite 34 mm, Höhe 18,5 mm, transparent

Für Frontanker mit einer Breite von 39 mm. Zur Aufnahme von Produktkarten mit Lochung für Zigarettenpackungen.

VE	Art. Nr.
500	30000156

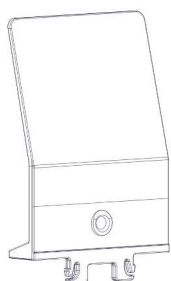

#### Adapterclip RYO, Breite 34 mm, Höhe 51,8 mm, transparent

Für Frontanker mit einer Breite von 39 mm. Zur Aufnahme von Produktkarten mit Lochung für Drehtabakpackungen (Pouches).

VE	Art. Nr.
250	30000152

### Individuell bedruckte Product Cards

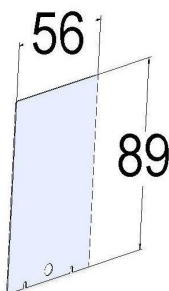

#### Produktkarten-Set, Breite 56 mm, Höhe 89 mm, matt, weiß, bedruckt (4C)

Passend für Zigarettenschachteln der Breite 55 mm, einsteckbar zwischen Adapterclip RMC und Warenvorschubfront.

VE	Art. Nr.
1	10000468

Weitere Maße auf Anfrage möglich.

## TPD2 Abdeckklappe mit Labeltasche



Alternativ zur Product Card kann die Abdeckklappe in Verbindung mit auswechselbaren Papierkarten verwendet werden. Diese wird direkt auf die Front des Warenvorschubs mit Frontanker mit Breite 39 mm aufgesteckt und kann dank des integrierten Weichscharniers leicht zur Entnahme und Befüllung geöffnet werden. Die Klappe ist selbstschließend.

### Abdeckklappen für Kingsize und Big Packs

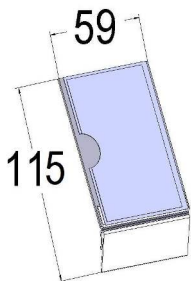

#### TPD2-Klappe für King Size, mit Rechtecktasche beklebt, für Frontanker mit Breite 39 mm, weiß

Mit Aufsteckscharnier. Mit Labeltasche zum Einsetzen von Labelkarten.

Maße BxTxH mm	VE	Art. Nr.
59x5x115	300	30002176





Präsentationslösungen für

# Plain Packs

EINHEITSVERPACKUNGEN

death

death

death

For a better tobacco presentation at the point of sale:  
Tel: +49 5222 36965-0, www.postuning.com

For a better tobacco presentation at the point of sale:  
Tel: +49 5222 36965-0, www.postuning.com

For a better tobacco presentation at the point of sale:  
Tel: +49 5222 36965-0, www.postuning.com



POS Tuning  
Plain packaging

POS Tuning  
Plain packaging

POS Tuning  
Plain packaging

### Freie Sicht

– mit dem POS-TWarenvorschub für Plain Packs erkennen Sie Ihre Marke schneller und besser.

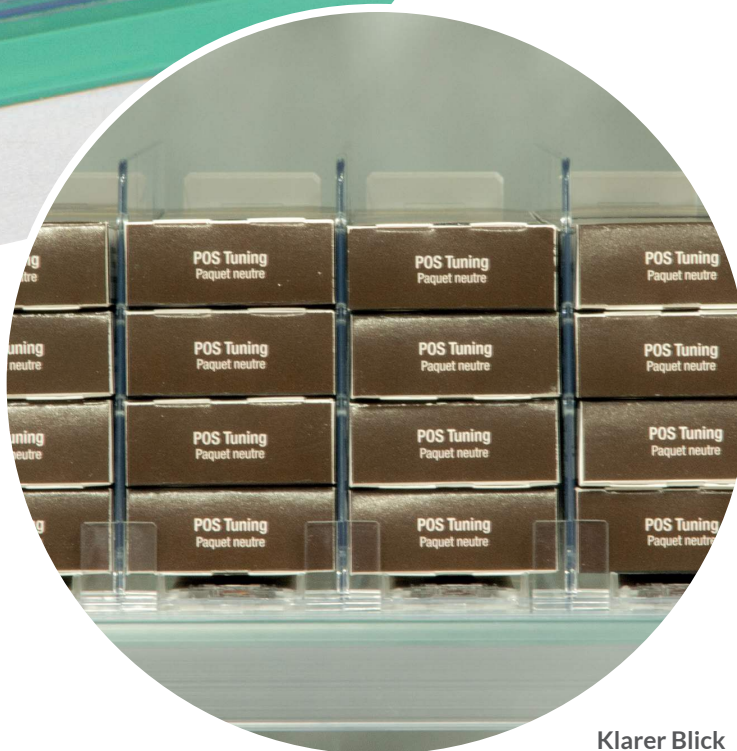

### Klarer Blick

– bei einer liegenden Präsentation mit den POS-T SloMo Warenvorschüben erwirken Sie ein klareres Gesamtbild.



# EINHEITSVERPACKUNGEN IM TABAKBEREICH – PLAIN PACKAGING

## FINDUNGSPHASEN VERKÜRZEN

Immer mehr Länder ändern Ihre Gesetzgebung auf ein komplettes Marken- und Werbeverbot für Tabakprodukte. Frankreich, Australien, Belgien, Türkei und Großbritannien sind nur einige Beispiele.

Die Folge: Einheitsverpackungen am Point of Sale – meist in Olivbraun. Schön ist das sicher nicht und erschwert zusätzlich noch die Orientierung für Kunden und Verkäufer.

Unsere Lösungen für den Point of Sale sorgen dafür, dass Sie trotzdem Aufmerksamkeit auf Ihre Marke ziehen und beste Orientierung am Tabakregal bieten.

## DIE ZAHLEN IM ÜBERBLICK

4 x sieht der Kunde und Verkäufer den Markentext bei einer gestapelten, liegenden Präsentation

+ 100 % Lesbarkeit des Markentextes sorgen für schnellere Orientierung

## DIE EXPERTEN AM POINT OF SALE!

Wir sind Ihr weltweiter Partner, wenn es um Ihr Tabakwaren-Regal geht. Egal ob Kingsize, Big- oder Slimpacks, runde Oral Tabak Dosen oder moderne E-Zigaretten als Cap- oder Liquidsystem. Egal ob stehende oder liegende Präsentation – alle Produkte werden mit POS TUNING optimal in Szene gesetzt. Außerdem haben wir die passenden Antworten auf die Probleme der Zukunft – veränderte gesetzliche Rahmenbedingungen und Reduzierung der verfügbaren Regalfläche. Unsere langjährige Erfahrung in diesem Marktsegment macht uns zu Ihrem zuverlässigen Spezialisten.



### DAS PROBLEM

Einheitsverpackungen sind eine Orientierungs-Herausforderung. Das Suchen des richtigen Produkts dauert erheblich länger als mit grafischen Markenlogos. Herkömmliche Vorschubsysteme verdecken oftmals den Markentext.



### DIE PERFEKTE LÖSUNG

Warenvorschubsysteme mit spezieller Front für maximale Marken-Sichtbarkeit  
Liegende Frontpräsentation  
(Alpha-)Numerische Orientierungshilfen



### DAS ERGEBNIS

Beste Sicht auf den Markentext erleichtern das Suchen nach dem richtigen Produkt.  
Bessere Orientierung durch ein aufgeräumtes Regalbild bei liegender Präsentation mit POS-T SloMo Warenvorschüben.  
Wissen, wo was steht, mit den POS-T Orientierungshilfen.



# Inhalt

stehende Präsentation	Seite	84	-	84
liegende Präsentation	Seite	85	-	85
Orientierung am Regal	Seite	86	-	86



# Plain Packaging

## stehende Präsentation



Für die Präsentation von Plain Packs benötigen Sie neben dem Warenvorschub:

- Adapter-T Profil
  - Fachteiler, Höhe 35 mit hohem Frontanschlag
- Diese finden Sie im Kapitel **Systembauteile**.

## Kingsize und Bigpacks

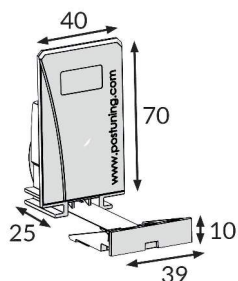

Für Produktbreiten ab 48 mm

### Warenvorschub, Breite 40, Höhe 70, Tiefe 25 mm, lichtgrau

Mit Frontanker B39 x H10 mm ohne eigenen Frontanschlag, Produkte halten am Anschlag des Fachteilers.

Mit geringem Klemmbereich von 16 mm.

Max. Fülltiefe mm	Kraft Newton	VE	Art. Nr.
390	2	140	30006838

## Ultra Slims

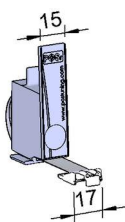

Für Produkte unter 48 mm Breite.

### Warenvorschub, Breite 15 mm, Höhe 68 mm, lichtgrau

Mit Frontanker B17 x H5 mm ohne Frontanschlag.

Max. Fülltiefe mm	Kraft Newton	VE	Art. Nr.
340	1,5	203	30004446

# Plain Packaging liegende Präsentation



## Bessere Lesbarkeit der Markentexte

Durch die Präsentation liegender Packungen im Stapel liegt die Sichtbarkeit ausschließlich auf den Markentext.

Perfektes Handling durch kontrolliert langsame Vorwärtsbewegung mit SloMo (SlowMotion)-Warenvorschub.

Für diese Präsentation benötigen Sie neben dem Warenvorschub:

- Adapter-T Profil
- Führungsgleitprofil, Breite 34 mm
- Fachteiler, Höhe 100 oder 120 mm

Diese finden Sie im Kapitel **Systembauteile**.

## Kingsize und Bigpacks

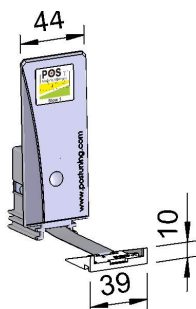

## Warenvorschub mit Dämpfung, Breite 44, Höhe 110, Tiefe 40 mm, lichtgrau

Gedämpfter Warenvorschub mit Universalstärke für alle gestapelten Tabak- und NGP-Produkte ab 54 mm Breite. Ohne Frontanschlag, Produkte halten am Anschlag der Fachteiler. Klemmbereich 22 mm.

Max. Fülltiefe mm	VE	Art. Nr.
540	100	30004409

# Plain Packaging

## Orientierung am Regal

### Orientierungs-Beispiele



Numerische Orientierung

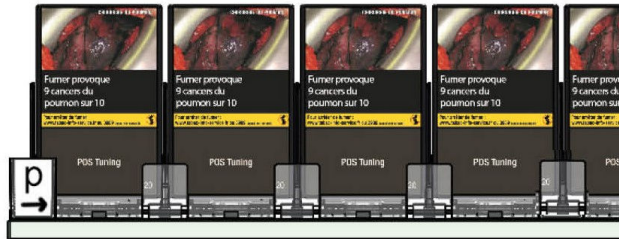

Alphanumerische Orientierung

### Fachteiler-Clips für Orientierungshinweise

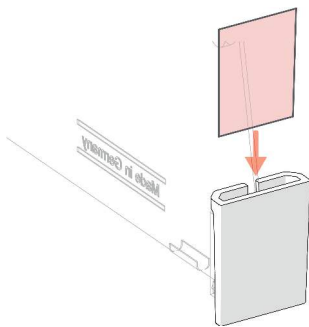

### Fachteiler-Stecker für Orientierungshinweise

So einfach ist Orientierung!

Einfach auf den Fachteiler stecken und schon hat jedes Facing sein eigenen Labelhalter für einen individuellen Orientierungshinweis.

Für Labels: B17 x H26 mm

Wir empfehlen Papier ab 160 g.

1 Set besteht aus 25 Fachteiler-Steckern.

VE	Art. Nr.
1	30007359



Präsentationslösungen für

# Dark Market

VERBOT EINER SICHTBAREN ZIGARETTENPRÄSENTATION



### Plug & Play

Dark Market Klappen von POS TUNING werden einfach auf das vorhandene Warenvorschubsystem adaptiert.



### Steht für sich allein

Dark Market Faceplates sind Single-Klappen, sekundenschnell aufsteckbar auf einen vorhandenen Warenvorschub.



### Maximieren Sie die Nutzung Ihrer Schubladen!

Die POS-T Multi Row ermöglicht mehrere Sorten in einer Reihe. Mit einem einzelnen Facing ermöglicht es problemlos 3 oder sogar 4 Facings zu machen. Maximieren Sie Ihre Produktvielfalt ohne zusätzlichen Platzbedarf.



# REGALLÖSUNGEN FÜR DARK MARKET

## VERSCHÄRFTE GESETZESLAGE

Die Zeiten in denen in Krimis, Filmen oder Fernsehshows geraucht wurde, sind schon länger vorbei. Und auch am Point of Sale sorgen in vielen Ländern Gesetze dafür, dass keine Tabakwaren mehr gesehen werden dürfen. Man spricht hier von einem sogenannte „Dark Market“.

Kanada, Australien, England, Russland und die Niederlande sind nur einige Beispiel-Länder, in denen eine Dark Market Gesetzesänderung bereits initiiert wurde. Und die Wahrheit ist düster – Dark Market wird kommen. Seien Sie also bereit, bevor es losgeht.

Mit unseren Dark Market Lösungen rüsten Sie Ihr Regal in wenigen Sekunden um – komplett ohne Werkzeug.

## DIE ZAHLEN IM ÜBERBLICK

NUR **10** Sekunden benötigen Sie ca., um ein bestehenden Tabakregalboden „Dark-Market-Ready“ zu machen.

**100 %** adaptierbar auf das vorhandene POS-T Warenvorschubsystem. Kein Regalumbau notwendig.

## DIE EXPERTEN AM POINT OF SALE!

Wir sind Ihr weltweiter Partner, wenn es um Ihr Tabakwaren-Regal geht. Egal ob Kingsize, Big- oder Slimpacks, runde Oral Tabak Dosen oder moderne E-Zigaretten als Cap- oder Liquidsystem. Egal ob stehende oder liegende Präsentation – alle Produkte werden mit POS TUNING optimal in Szene gesetzt. Außerdem haben wir die passenden Antworten auf die Probleme der Zukunft – veränderte gesetzliche Rahmenbedingungen und Reduzierung der verfügbaren Regalfläche. Unsere langjährige Erfahrung in diesem Marktsegment macht uns zu Ihrem zuverlässigen Spezialisten.



### DAS PROBLEM

Dark Market bedeutet das Ende einer sichtbaren Tabak-Präsentation.

Der Verkauf findet „unter dem Ladentisch“ statt.

Viele denken, dass vorhandene Regalsysteme teuer umgerüstet werden müssen.



### DIE PERFEKTE LÖSUNG

Dark Market Lösungen von POS TUNING sind adaptierbar auf das vorhandene POS-T Warenvorschubsystem.



### DAS ERGEBNIS

Umrüstung in wenigen Sekunden

Stecksysteme können zur Befüllung abgenommen werden.

Optisch hochwertig, bedruckbar und leicht zu handeln



# Inhalt

Klappenlösungen für Regale	Seite	92	-	92
Klappenlösung für Einzelfacings	Seite	93	-	93



# Dark Market

## Klappenlösungen für Regale



Die Dark Market Lösungen von POS TUNING sind einfach adaptierbar auf alle vorhandenen POS-T Warenvorschubsysteme. Ohne großen Umbau können Sie in wenigen Minuten Ihr komplettes Regal "Dark Market Ready" machen.

### Klappen und Schaniere

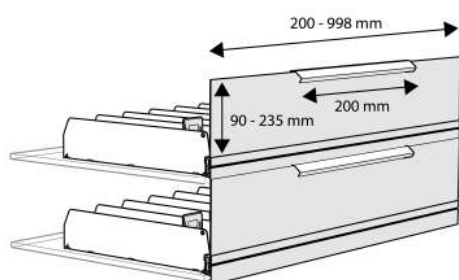

#### Dark Market Klappe mit Griffleiste

Klappenlösung für eine schnelle Umrüstung vorhandener Regalsysteme. Öffnung von oben nach unten.

**Individuell anpassbar auf Ihr Regalmaß**  
 Maximale Klappenhöhe (Bodenabstand) = 235 mm  
 Für maximale Regalbreite = 1.000 mm

Set für 10 Klappen, bestehend aus

- 10 Klappen
- 10 Schanierprofile
- 10 Griffen
- 1 Beschnitthilfe
- 1 Cutter-Messer

Einfach Adaptierbar mit dem Fachteiler-Clip 30007360.

Maße BxTxH mm	Farbe	VE	Art. Nr.
Indiv./ max. B998 x H235 mm	weiß	1	30008556
Indiv./ max. B998 x H235 mm	schwarz	1	30008557

### Adaption am Fachteiler

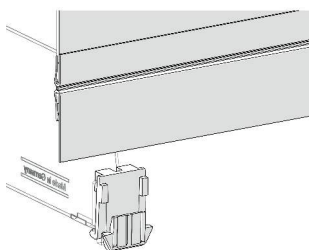

#### Fachteiler-Adaptions-Clips für Klappen

Nachgerüstet binnen Sekunden.

Mit den Fachteiler-Adaptions-Clips befestigen Sie Ihre Dark Market Klappe ganz einfach - ohne das Regal kostspielig umzubauen.

**Wir empfehlen alle 20 cm einen Adaptions-Clip.**  
 1 Set besteht aus 25 Fachteiler-Clips.

VE	Art. Nr.
1	30007360

# Dark Market

## Klappenlösung für Einzelfacings



### Faceplates für Kingsize

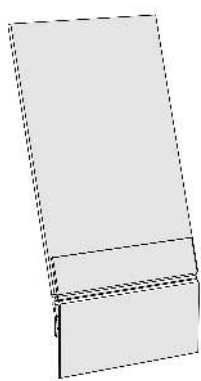

Mit den Faceplates von POSTUNING ist es möglich, einzelne Facings im Regal zu verdecken.

Die Faceplate wird auf die Front des vorhandenen Warenvorschubs oder Fachteilers aufgesteckt. Somit ist das dahinterstehende Tabakprodukt nicht mehr sichtbar. Zur Entnahme oder Befüllung kann die Faceplate einfach nach unten geöffnet werden und schließt sich automatisch wieder.

### Dark Market-Klappe für King Size, 115x59 mm

Mit Aufsteckscharnier auf Frontanker oder Fachteiler mit max. Anschlag 25 mm.  
Für Facingbreite 59 mm.

Maße BxTxH mm	Farbe	VE	Art. Nr.
59x5x115	weiß	25	30008946
59x5x115	schwarz	25	30008947





Systemlösungen für

# Ladenbauer

DIE RICHTIGE ZIGARETTENPRÄSENTATION



Unter dem Ladentisch  
 – POS-T Liftlösungen und  
 Vorschubladen mit integrierter  
 Bestandsanzeige



Einleuchtend einfach  
 – Die POS-T LED-Profile  
 und Verkabelungssysteme  
 für Regale und Theken



Ganz schön schlank  
 – POS-T Glasböden sind nur  
 8 mm dick und werten die  
 kompletten Regalmöbel  
 optisch auf.

Maximieren Sie die Nutzung Ihrer Schubladen!  
 Die POS-T Multi Row ermöglicht mehrere Sorten in einer  
 Reihe. Mit einem einzelnen Facing ermöglicht es problem-  
 los 3 oder sogar 4 Facings zu machen. Maximieren Sie Ihre  
 Produktvielfalt ohne zusätzlichen Platzbedarf.



# SYSTEMLÖSUNGEN – PARTNER DES LADENBAUS

## ZUSAMMEN IN DER ERSTEN REIHE

Hochwertige Laden- und Thekenbau-Elemente mit den Präsentations- und Funktionslösungen von POS TUNING sind zusammen unschlagbar.

Nutzen Sie unsere Expertise – wir sind Ihr weltweiter Partner, wenn es um Ihre Tabakwaren-Präsentation am Point of Sale geht. Egal ob Kingsize, Big- oder Slimpacks, runde Oral Tabak Dosen oder moderne E-Zigaretten als Cap- oder Liquidssystem. Egal ob stehende oder liegende Präsentation – alle Produkte werden mit POS TUNING optimal in Szene gesetzt.

Außerdem haben wir die passenden Antworten auf die Probleme der Zukunft – veränderte gesetzliche Rahmenbedingungen und Reduzierung der verfügbaren Regalfläche. Unsere langjährige Erfahrung in diesem Marktsegment macht uns zu Ihrem zuverlässigen Spezialisten.



Flexibel einsetzbar auf allen Ladenbau-Systemregalen



Geringe Etagenabstände mit POS-T Glasböden und Konsolen sorgen für eine optimale Regalausnutzung



Effektive Funktionselemente können in nahezu allen Verkaufsmöbeln integriert werden





# Inhalt

Regalbauteile	Seite	100	-	101
Regalbeleuchtung	Seite	102	-	105



# Systeme für Ladenbau

## Regalbauteile

Ob Modernisierung oder ein neuer Look – die Glasböden und Konsolen sind kompatibel zu Ihren vorhandenen Regalsystemen. Mit wenig Kostenaufwand und durch leichten Umbau erzielen Sie nicht nur ein Facelifting Ihrer Regale sondern auch bis zu 80 % mehr Präsentationsfläche durch waagerechte Anordnung der Glasböden.

### Glasböden

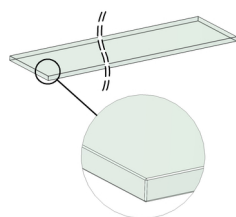

Glasetagen mit geschliffenen und polierten Kanten.

#### Glasetagen, transparent

Höhe mm	Tiefe mm	Breite mm	Art. Nr.
8	380	598	70000093
8	380	648	70000097
8	380	662	70000099
8	380	898	70000118
8	380	998	70000124
10	380	1.246	70000138

Weitere Maße auf Anfrage möglich.

### Zubehör



#### Konsolenpaar für Glasböden, silber

Aus 2 mm Stahlblech. Mit Bohrung für die Aufnahme von Glasauflagen. Kompatibel zu allen Ladenbausystemen.

Tiefe mm	Lochabstand mm	VE	Art. Nr.
320	30/60	20	70000141
320	35/70	20	70000142
320	40/42	20	70000144
320	45	20	70000148
320	50	20	70000152

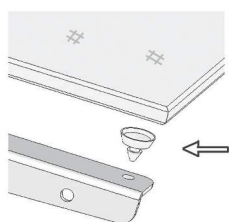

#### Glasauflagen mit Zapfen 5 mm

4 Stück pro Konsolenpaar.

VE	Art. Nr.
40	30000798

# Systeme für Ladenbau

## Regalbauteile

### Konsolenadapter

Für Glasetagen, kompatibel zu allen Ladenbausystemen.  
Lieferung erfolgt inkl. Schrauben, ohne Glasauflagen.

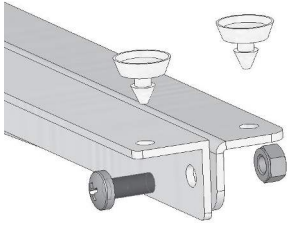

Tiefe mm	Lochabstand mm	VE	Art. Nr.
272	20	20	30004871

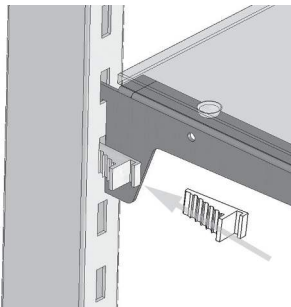

### Etagensicherungskeil, 10er Set

Erforderlich am Regalabschluss, sofern die Lochung breiter ist als 8 mm (ausgenommen bei Lochabstand 50 mm – Firma Tegometall).

VE	Art. Nr.
1	30000801

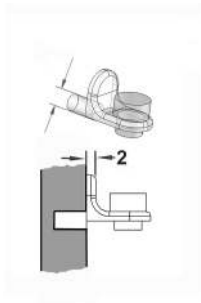

### Glasbodenträger 5/5 x 16 mm, verzinkt

Tragelement für die Montage von Glasböden in Stollenwandregalen. 2,5 mm Versatz mit Nase.

VE	Art. Nr.
5.000	10000367

# Systeme für Ladenbau

## Regalbeleuchtung

### LED-Beleuchtungsprofile

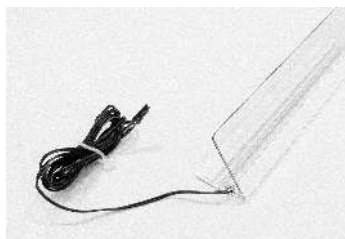

#### Lichttraumprofil E003 mit FlexLED, selbstklebend, silbergrau

Zur deutlichen Hervorhebung der Marke durch Licht. Geeignet für den Einbau auf Metall-, Glas- oder Holzböden. Alternativ kann das Profil auch auf bestehende Adapter-T Profile von POS TUNING aufgesetzt werden. Montierte Fachteiler müssen um 25 mm kürzer als bei Kombination mit anderen Profilen sein. Integriertes Anschlusskabel in Länge 700 mm.

Für Stromabnehmer, 6-fach Verteiler oder Verlängerungskabel

Länge mm	Regalbreite mm	Nennbreite mm	VE	Art. Nr.
595	600	600	10	30005099
645	650	650	10	30004785
895	900	900	10	30005100
995	1.000	1.000	10	30001196
1.245	1.250	1.250	10	30005101
1.325	1.330	1.330	10	30005102

Weitere Maße auf Anfrage möglich.



#### Scanningprofil S014 mit FlexLED, Höhe 39 mm, 2-fach verstellbar, lichtgrau

Aufsteckbar auf Fachböden mit U-Sicke, integriertes Anschlusskabel in Länge 700 mm. Kompatibel mit Regalböden der Hersteller: Linde Ladenbau, Storebest, Tegometall, ITAB, Eden, Lüning Ladenbau.

Länge mm	Regalbreite mm	Nennbreite mm	VE	Art. Nr.
588	600	600	10	30005094
638	650	650	10	30005095
888	900	900	10	30005096
988	1.000	1.000	10	30001190
1.238	1.250	1.250	10	30005097
1.318	1.330	1.330	10	30005098

Weitere Maße auf Anfrage möglich.



#### Bodenunterbauprofil E010 mit FlexLED, selbstklebend

Für den Einbau unter Metall-, Glas-, Holz- oder Kunststoffböden, integriertes Anschlusskabel in Länge 700 mm.

Länge mm	Regalbreite mm	Nennbreite mm	VE	Art. Nr.
570	600	600	10	30005108
620	650	650	10	30005109
870	900	900	10	30005110
970	1.000	1.000	10	30005111
1.220	1.250	1.250	10	30005112
1.300	1.330	1.330	10	30005113

Weitere Maße auf Anfrage möglich.

# Systeme für Ladenbau Regalbeleuchtung



## Bodenunterbauprofil E010 mit FlexLED, magnetisch

Für den Einbau unter Metallböden, integriertes Anschlusskabel in Länge 700 mm.

Länge mm	Regalbreite mm	Nennbreite mm	VE	Art. Nr.
570	600	600	10	30005103
620	650	650	10	30005104
870	900	900	10	30005105
970	1.000	1.000	10	30001197
1.220	1.250	1.250	10	30005106
1.300	1.330	1.330	10	30005107

Weitere Maße auf Anfrage möglich.

## Stromversorgung über Stromschiene

Ermöglicht eine einfache, aufgeräumte und schnelle Installation mit der POSTUNING FlexLED Beleuchtung.

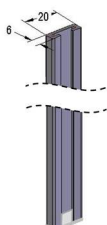

## Stromschiene, selbstklebend, telegrau

Mit Kappe.

Länge mm	Tiefe mm	Breite mm	VE	Art. Nr.
900	6,2	20	1	30005086
1.200	6,2	20	1	30005869

Weitere Maße auf Anfrage möglich.



## Stromabnehmer mit 1-fach Buchse, 12/24V, silber

Höhe mm	Tiefe mm	Breite mm	VE	Art. Nr.
20	12	58	1	10000155



## Einspeiser für Stromschiene

Mit ESP-Stecker für Netzteil 24 Volt.

Länge mm	VE	Art. Nr.
2.500	1	10000403

# Systeme für Ladenbau

## Regalbeleuchtung

### Stromversorgung über Kabelverteiler



Herkömmliche Installation der POS TUNING FlexLED Beleuchtung.

#### Verlängerungskabel FlexLED

Zur Verlängerung der Stromleitung zwischen Verteiler und LED-Kabel.

Länge mm	VE	Art. Nr.
2.000	200	10000641



#### 6-fach Verteiler für FlexLED Beleuchtung, magnetisch

Verteiler für FlexLED Beleuchtung zur Erweiterung auf 6 Anschlussbuchsen.

Länge mm	Anz. Anschlüsse	VE	Art. Nr.
150	6	200	10000401

### Netzteile



Die passenden Netzteile für Ihre Anwendung.

#### Steckernetzteil 24 V

Zur Stromversorgung von LED-Lichtelementen. Zum Anschluss an Einspeiser für Stromschiene oder 6-fach Verteiler. Kabellänge 2000 mm.

**Hinweis:** Netzteil nicht in geschlossenen Schränken installieren, eine offene Luftzirkulation muss gewährleistet sein. Für max. 5 Meter LED.

max. LED m	Watt W	VE	Art. Nr.
5	30	1	10000763



#### Einbaunetzteil 24 V

Zur Stromversorgung von LED-Lichtelementen. Zum Anschluss an Einspeiser für Stromschiene oder 6-fach Verteiler. Kabellänge 2000 mm. Für max. 12,5 m LED.

max. LED m	Watt W	VE	Art. Nr.
12,5	75	1	30004455

### Zubehör

Zubehör für kabelbasierte Beleuchtung und für Beleuchtung mit Stromschiene.



#### Kabelführungsprofil für Konsole, magnetisch, weiß

Länge mm	Höhe mm	Breite mm	VE	Art. Nr.
200	10	12,5	50	30002073



#### Befestigungsklammer für Kabel, selbstklebend, weiß

Mit flexiblem Haken.

Länge mm	VE	Art. Nr.
19	10	10000243



#### 3-fach Tischsteckdose, weiß

1.500 mm Zuleitung.

Länge mm	VE	Art. Nr.
1.500	1	30000047



#### Schuko-Verlängerungskabel, weiß

H05VV-F3G 1,5 mm.

Länge mm	VE	Art. Nr.
3.000	1	10000224



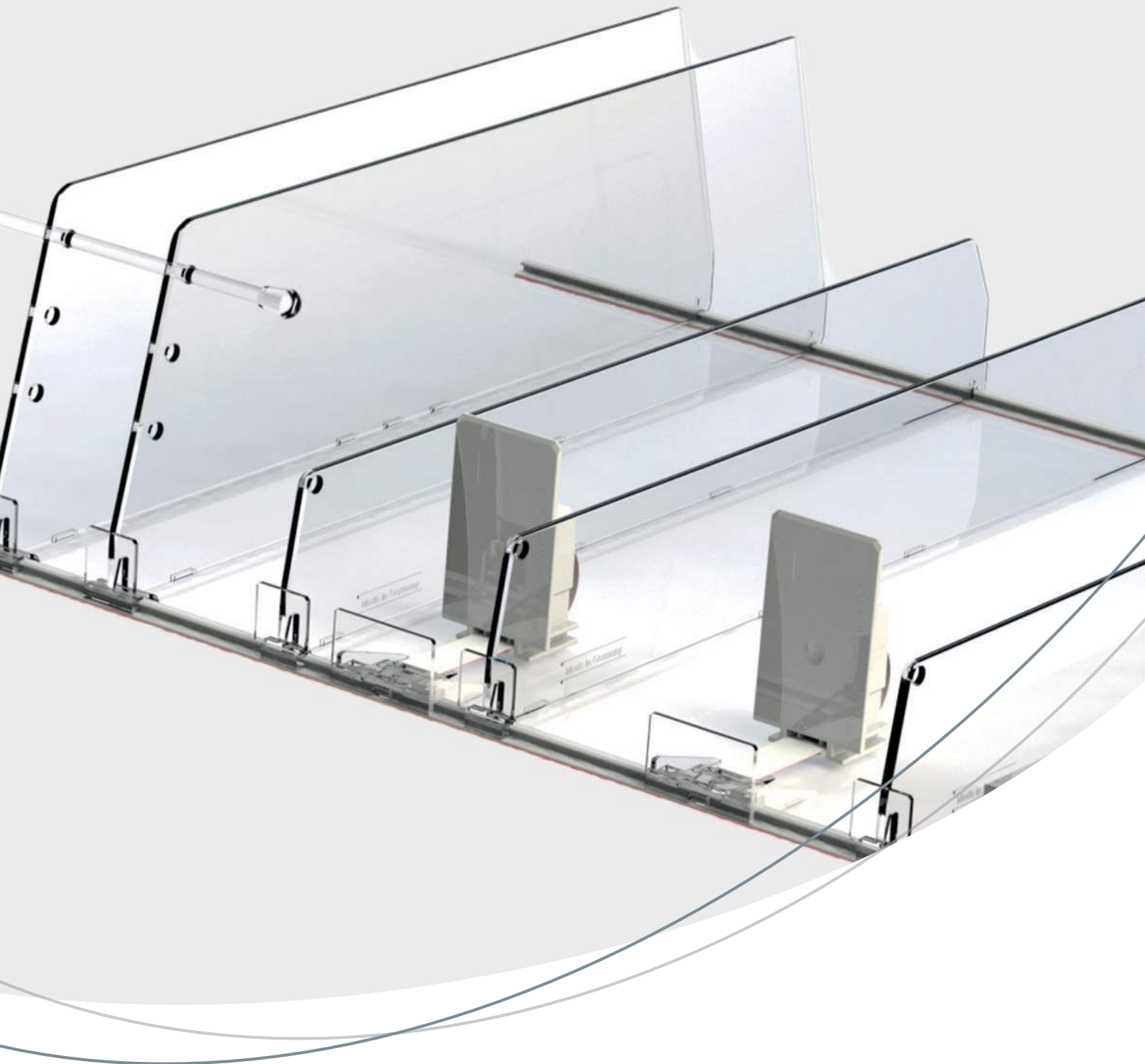

Im Überblick

# Systembauteile

FACHTEILER, BEFESTIGUNGSPROFILE UND ZUBEHÖR





**Detailverliebt**  
Die POS-T Fachteiler sind nicht nur „Plastik-Trenner“, sondern ein System mit vielen intelligenten Detaillösungen.

**Spurassistent**  
POS-T Führunggleitsysteme sorgen dafür, dass auch kippgefährdete Produkte in Linie bleiben.



**Haltgeber**  
POS-T Adapterprofile gibt es für alle handelsüblichen Bodentypen und -breiten.

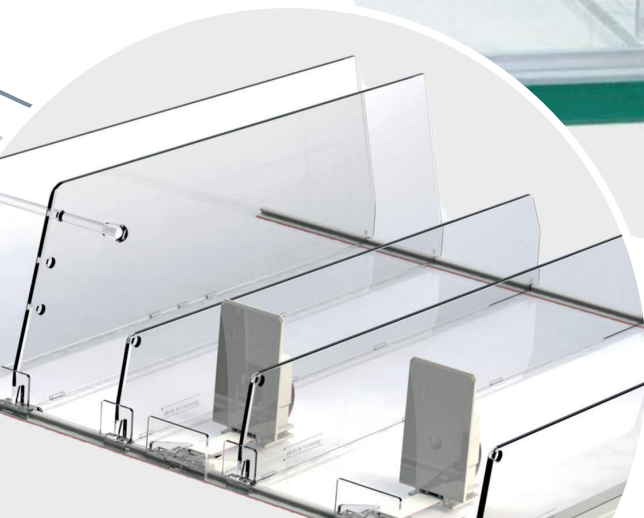

# PRAKTISCHE UTENSILIEN – SYSTEMBAUTEILE

## ES KOMMT ZUSAMMEN WAS ZUSAMMEN GEHÖRT



### POS-T Adapter-T Profile

POS-T Adapter-T Profile dienen der vorderen oder hinteren Befestigung von Fachteilern oder Warenvorschüben auf allen handelsüblichen Regalböden. Sie passen sich optimal an die jeweiligen Warenträger an. Transparente Profile sorgen für einen freien Blick auf die Ware.



### POS-T Führunggleitprofile

POS-T Führunggleitprofile reduzieren beim Vorschieben die Reibung zwischen Regalboden und Produkt. Dies schont nicht nur das Produkt, sondern erleichtert auch die Befüllung.



### POS-T Fachteiler

POS-T Fachteiler schaffen klare Strukturen und helfen dem „Shopper“ und Verkäufer bei der Orientierung. Such- und Zugriffszeiten werden verkürzt und die Impulskaufrate messbar gesteigert. Je nach Produkt und Anwendung bieten wir Fachteiler in 35, 60, 100 oder 120 mm Höhe und in Längen von 80 bis 580 mm an.

## DIE ZAHLEN IM ÜBERBLICK

+ 93 % aller in einer Umfrage befragten Shopper gaben an, dass ein gepflegtes und gut organisiertes Regal für sie das wichtigste Entscheidungskriterium für den Einkaufsort ist.

+ 40 % der Arbeitszeit von Verkaufsmitarbeitern entfallen auf die Wiederherstellung der Regalordnung „Verkaufen wird zur Nebensache“, Regalpflegearbeiten sind sehr demotivierend.

## DIE EXPERTEN AM POINT OF SALE!

Wir sind Ihr weltweiter Partner, wenn es um Ihr Tabakwaren-Regal geht. Egal ob Kingsize, Big- oder Slimpacks, runde Oral Tabak Dosen oder moderne E-Zigaretten als Cap-oder Liquidsystem. Egal ob stehende oder liegende Präsentation – alle Produkte werden mit POS TUNING optimal in Szene gesetzt. Außerdem haben wir die passenden Antworten auf die Probleme der Zukunft – veränderte gesetzliche Rahmenbedingungen und Reduzierung der verfügbaren Regalfläche. Unsere langjährige Erfahrung in diesem Marktsegment macht uns zu Ihrem zuverlässigen Spezialisten.



# Inhalt

Adapter-T Profile	Seite	112	-	120
Fachteiler	Seite	121	-	130
Führungsgleitprofile	Seite	131	-	132
Komplette Bodenausstattung	Seite	133	-	134
Flexible Bodenausstattung	Seite	135	-	135

# Systembauteile

## Adapter-T Profile



Adapter-T Profile zur Befestigung von Systemelementen (z. B. Fachteilern und Warenvorschüben) auf handelsüblichen Warenträgern. Die einfache Montage der Befestigungsprofile erfolgt, je nach Typ des Regalbodens, durch Aufkleben, Aufstecken, Anklipsen oder mittels Magnet.

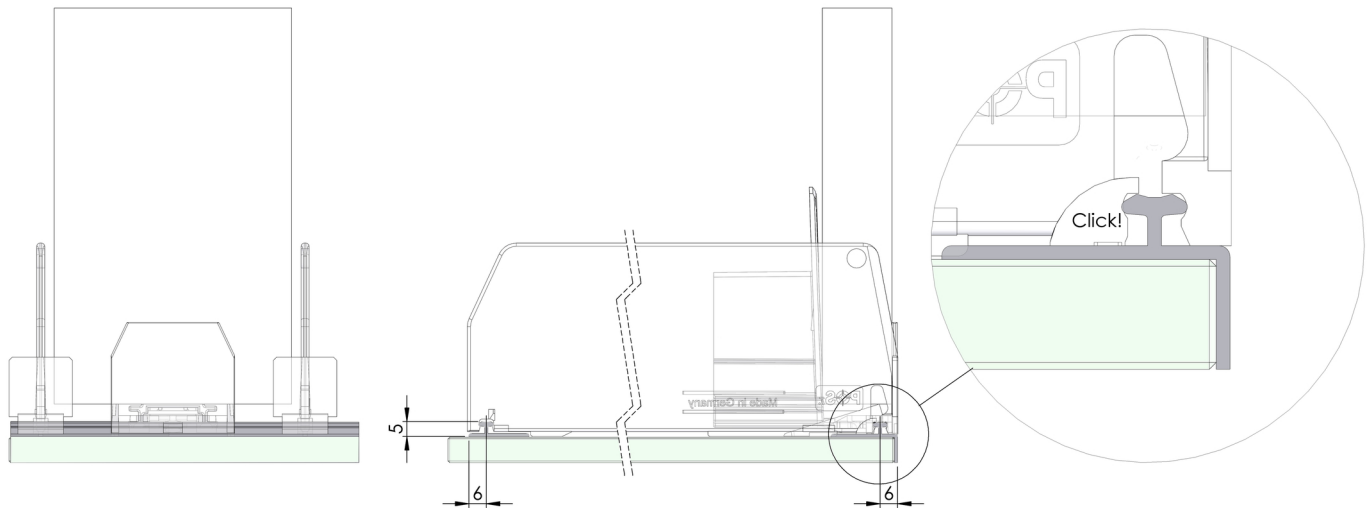

# Systembauteile

## Adapter-T Profile

Ohne Ab-/Aufkantung

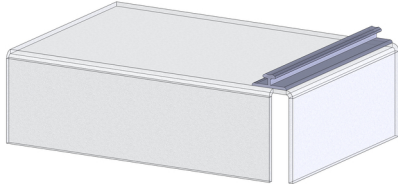

Adapter-T Profile zur Befestigung von Systemelementen, z. B. Fachteilern und Warenvorschüben auf handelsüblichen Holz-, Glas- und Metallböden.



### Adapter-T Profil A001, selbstklebend

Empfohlen für leichte Artikel. Geeignet zur Verklebung auf Glas-, Metall- und Holzböden. Mit transparentem Filmklebeband.

Regalbreite mm	Länge mm	VE	Art. Nr.
600	595	80	30002395
650	645	80	30002397
665	660	80	30002399
900	895	80	30002405
1.000	995	80	30002408
1.250	1.245	80	30002409
1.330	1.325	80	30002410

Weitere Maße auf Anfrage möglich.

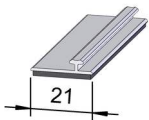

### Adapter-T Profil A003, magnetisch, transparent

Befestigungsprofil für Metallböden. Bei Reinigungsarbeiten leicht zu entfernen. (Bei Blechböden zur Fixierung von Fachteilern im hinteren Regalbereich.) Mit schwarzem Magnetband.

Regalbreite mm	Länge mm	VE	Art. Nr.
600	595	30	30002475
650	645	30	30002476
665	660	30	30002478
900	895	30	30002480
1.000	995	30	30002481
1.250	1.245	30	30002482
1.330	1.325	30	30002483

Weitere Maße auf Anfrage möglich.

# Systembauteile

## Adapter-T Profile

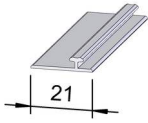

### Adapter-T Profil A003, selbstklebend, transparent

Empfohlen für schwere Artikel. Geeignet zur Verklebung auf Glas-, Metall- und Holzböden. Mit transparentem Filmklebeband.

Regalbreite mm	Länge mm	VE	Art. Nr.
600	595	50	30002501
650	645	50	30002505
665	660	50	30002507
900	895	50	30002511
1.000	995	50	30002512
1.250	1.245	50	30002516
1.330	1.325	50	30002517

Weitere Maße auf Anfrage möglich.

### Mit Abkantung

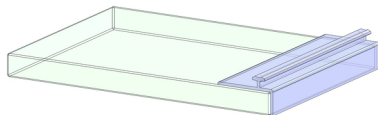

Adapter-T Profile mit 8 mm Abkantung, zur Befestigung von Systemelementen, z. B. Fachteilern und Warenvorschüben. Die Abkantung sorgt für **Kantenschutz bei Glasböden** sowie für **zusätzliche Haltekraft** des Profils beim Befüllen des Warenträgers.

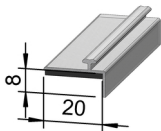

### Adapter-T Profil A004, magnetisch, transparent

Empfohlen für schwere Artikel. Bei Reinigungsarbeiten leicht zu entfernen. Mit schwarzem Magnetband.

Regalbreite mm	Länge mm	VE	Art. Nr.
600	595	20	30002524
650	645	20	30002525
665	660	20	30002527
900	895	20	30002528
1.000	995	20	30002529
1.250	1.245	20	30002530
1.330	1.325	20	30002531

Weitere Maße auf Anfrage möglich.

# Systembauteile

## Adapter-T Profile

### Adapter-T Profil A002, selbstklebend, transparent

Empfohlen für leichte Artikel. Geeignet zur Verklebung auf Glas-, Metall- und Holzböden. Mit transparentem Filmklebeband.

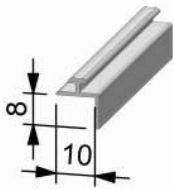

Regalbreite mm	Länge mm	VE	Art. Nr.
600	595	50	30002417
650	645	50	30002419
665	660	50	30002422
900	895	50	30002425
1.000	995	50	30002426
1.250	1.245	50	30002427
1.330	1.325	50	30002428

Weitere Maße auf Anfrage möglich.

### Adapter-T Profil A004, selbstklebend, transparent

Empfohlen für schwere Artikel. Geeignet zur Verklebung auf Glas-, Metall- und Holzböden. Mit transparentem Filmklebeband.

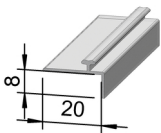

Regalbreite mm	Länge mm	VE	Art. Nr.
600	595	20	30002534
650	645	20	30002535
665	660	20	30002536
900	895	20	30002537
1.000	995	20	30002538
1.250	1.245	20	30002539
1.330	1.325	20	30002540

Weitere Maße auf Anfrage möglich.



# Systembauteile

## Adapter-T Profile

### Mit Aufkantung

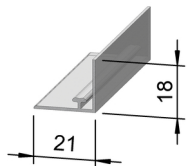
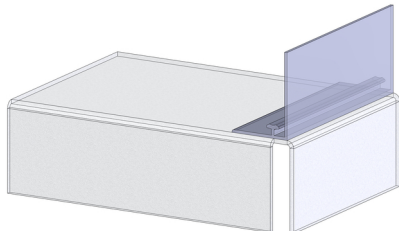

Adapter-T Profile zur Befestigung von Systemelementen, z. B. Fachteilern und Warenvorschüben ohne Frontanschlag. Auch für den Einsatz **ohne Warenvorschub** geeignet – die Aufkantung dient als vorderer Anschlag.

Bei Verwendung von Warenvorschüben mit Frontanschlag empfehlen wir Adapter-T Profile ohne Aufkantung.

### Adapter-T Profil A005, selbstklebend, transparent

Höhe 18 mm. Zur Verklebung auf Glas-, Metall- und Holzböden. Mit transparentem Filmklebeband.

Regalbreite mm	Länge mm	VE	Art. Nr.
600	595	20	30002548
650	645	20	30002549
665	660	20	30002550
900	895	20	30002551
1.000	995	20	30002553
1.250	1.245	20	30002554
1.330	1.325	20	30002555

Weitere Maße auf Anfrage möglich.

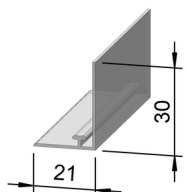

### Adapter-T Profil A006, selbstklebend, transparent

Höhe 30 mm. Empfohlen für hohe Artikel. Geeignet zur Verklebung auf Glas-, Metall- und Holzböden. Mit transparentem Filmklebeband.

Regalbreite mm	Länge mm	VE	Art. Nr.
600	595	20	30002568
650	645	20	30002570
665	660	20	30002571
900	895	20	30002572
1.000	995	20	30002574
1.250	1.245	20	30002575
1.330	1.325	20	30002576

Weitere Maße auf Anfrage möglich.

# Systembauteile

## Adapter-T Profile

### Adapter-T Profil A006, magnetisch, transparent

Höhe 30 mm. Empfohlen für hohe Artikel. Bei Reinigungsarbeiten leicht zu entfernen. Mit schwarzem Magnetband.

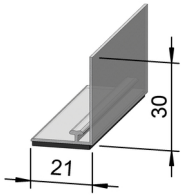

Regalbreite mm	Länge mm	VE	Art. Nr.
600	595	20	30002559
650	645	20	30002560
665	660	20	30002561
900	895	20	30005150
1.000	995	20	30002563
1.250	1.245	20	30002564
1.330	1.325	20	30002565

Weitere Maße auf Anfrage möglich.

### Adapter-T Profil A007, selbstklebend, transparent

Höhe 40 mm. Empfohlen für hohe Artikel. Geeignet zur Verklebung auf Glas-, Metall- und Holzböden. Mit transparentem Filmklebeband.

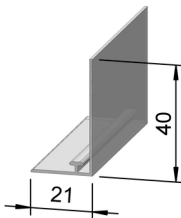

Regalbreite mm	Länge mm	VE	Art. Nr.
600	595	20	30002591
650	645	20	30002593
665	660	20	30002594
900	895	20	30002595
1.000	995	20	30002597
1.250	1.245	20	30002598
1.330	1.325	20	30002599

Weitere Maße auf Anfrage möglich.

### Adapter-T Profil A007, magnetisch, transparent

Höhe 40 mm. Empfohlen für hohe Artikel. Bei Reinigungsarbeiten leicht zu entfernen. Mit schwarzem Magnetband.

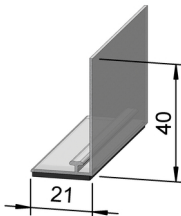

Regalbreite mm	Länge mm	VE	Art. Nr.
600	595	15	30002581
650	645	15	30002582
665	660	15	30002583
900	895	15	30002584
1.000	995	15	30002585
1.250	1.245	15	30002586
1.330	1.325	15	30002587

Weitere Maße auf Anfrage möglich.

# Systembauteile

## Adapter-T Profile

Für Böden mit U-Sicke

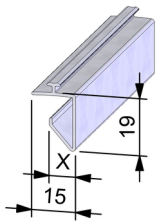
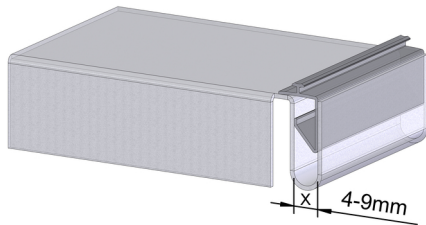

Adapter-T Profile zur Befestigung von Systemelementen, zum Einstecken in die **U-Sicke** von Systemböden, wie z. B. Tegometall.

### Adapter-T Profil A015, zum Einstecken, transparent

Flexibler Klemmbereich von 4 bis 9 mm (x).

Regalbreite mm	Länge mm	VE	Art. Nr.
600	588	50	30002647
650	638	50	30002648
665	653	50	30002649
900	888	50	30002650
1.000	988	45	30002651
1.250	1.238	45	30002652
1.330	1.318	50	30002654

Weitere Maße auf Anfrage möglich.

### Adapter-T Profil A017, zum Einstecken, transparent

Einstecken einer Frontscheibe 3-4 mm möglich.

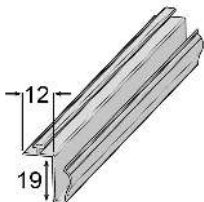

Regalbreite mm	Länge mm	VE	Art. Nr.
600	588	50	30010416
650	638	50	30010417
665	653	50	30010418
900	888	50	30010419
1.000	988	45	30010324
1.250	1.238	45	30010325
1.330	1.318	50	30010422

Weitere Maße auf Anfrage möglich.

# Systembauteile

## Adapter-T Profile

Mit Lochmaske zur Fixierung, flach

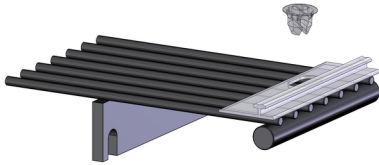

Adapter-T Profile zur Befestigung von Systemelementen, z. B. Fachteilern und Warenvorschüben, auf **Drahtböden**.

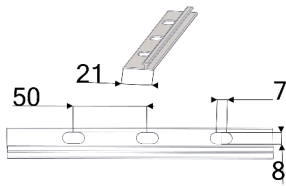

### Adapter-T Profil A003, zum Anklipsen, transparent

Zur Befestigung auf Drahtböden sind Klips je Profil im Lieferumfang enthalten. Zur Fixierung des Adapter-T Profils werden die Klips durch die Stanzung auf den Drahtboden festgeklemmt. Kompatibel zu Böden mit Drahtdurchmessern von 2,0 bis 3,4 mm.

Ausführung / Ausstattung	Regalbreite mm	Länge mm	VE	Art. Nr.
mit 3 Klips	600	590	1	30002604
mit 3 Klips	665	660	1	30002607
mit 4 Klips	900	890	1	30002609
mit 4 Klips	1.000	990	1	30002611
mit 5 Klips	1.250	1.240	1	30002613
mit 5 Klips	1.330	1.320	1	30002616

Weitere Maße auf Anfrage möglich.

Mit Werbeeinschub + LED-Aufnahme

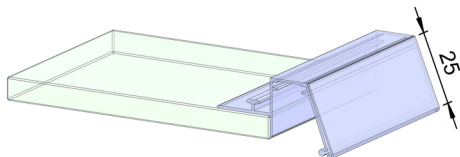

Als Systemträger, mit transparenter Front für Werbeeinschub, mit LED-Aufnahme, geeignet für **Glas-, Holz- und Metallböden**.

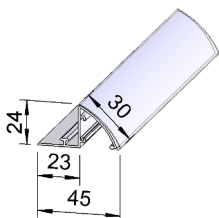

### Brandline-Profil E014 gewölbt, selbstklebend, weiß

Höhe 24 mm. Geeignet für Einlegestreifen bis zu einer Höhe von 30 mm. Mit LED-Aufnahme. Geeignet zur Verklebung auf Glas-, Metall- und Holzböden. Mit transparentem Filmklebeband.

Regalbreite mm	Länge mm	VE	Art. Nr.
600	598	20	30003502
650	648	20	30003503
900	898	20	30003504
1.000	998	20	30003505
1.250	1.248	20	30003506

Weitere Maße auf Anfrage möglich.

# Systembauteile

## Adapter-T Profile

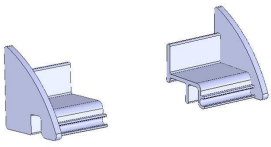

### Endkappenpaar, weiß

Zum Aufstecken auf Brandline-Profil E014 gewölbt, inkl. Arretierung auf vorhandenen Adapter-T Profilen.

Maße BxTxH mm	VE	Art. Nr.
25x25x20	20	30000053

# Systembauteile

## Fachteiler



Fachteiler, aus Kunststoff mit Frontanschlag, zur Sicherstellung der Regalordnung und der korrekten Funktion von Warenvorschüben (**verhindern das "Verhaken"** benachbarter Artikel) sowie zur Sicherung von Artikelstamplätzen. Erhältlich in den Höhen 35, 60, 100 und 120 mm, **auch geeignet für den Einsatz im Kühl- und Tiefkühlbereich**. Die Höhe der Fachteiler richtet sich nach der Verpackungsart (Weichverpackung, Hartverpackung), der Höhe und Form der Artikel. Zur Fixierung auf handelsüblichen Warenträgern wird je nach Anwendung mind. ein Befestigungsprofil (Adapter-T) benötigt. Kombinierbar mit Zubehör-Elementen wie hinterer Fixier- und Rasterleiste, erweiterten Anschlägen, Beleuchtung, u. v. m.  
Auf Anfrage auch **farbig** und mit **individueller Kontur** lieferbar.

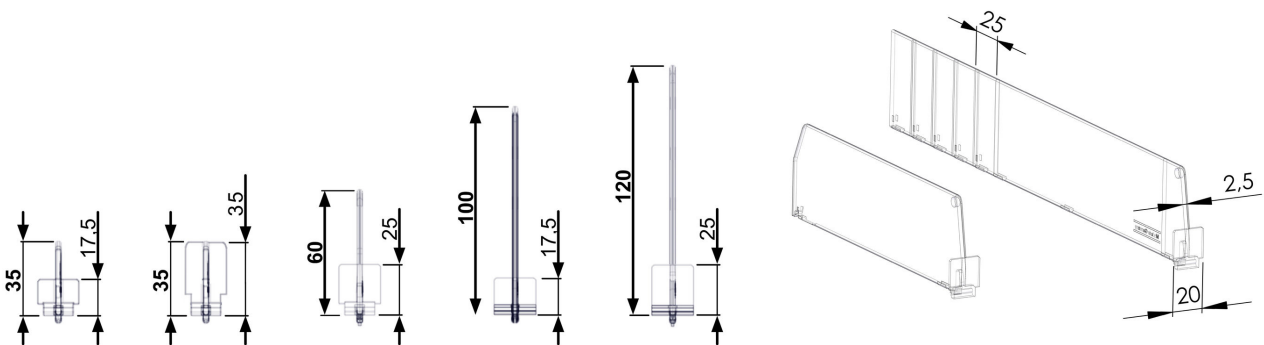

# Systembauteile

## Fachteiler

Höhe 35 mm



Frontanschlag B20 x H17,5 mm. Zur Trennung von Produkten bis zu einer Höhe von max. 60 mm.

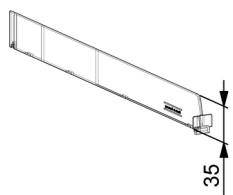

### Fachteiler D030, mit vorderer Fixierung, Höhe 35 mm, transparent

Mit 17,5 mm hohem Frontanschlag.

Länge mm	VE	Art. Nr.
105	136	30006164
130	136	30006165
155	136	30003079
180	136	30003080
205	88	30003081
230	88	30003082
255	88	30003083
280	88	30003084
305	68	30003085
330	68	30003086
355	68	30003087
380	68	30003088
405	68	30003089
430	68	30003090
455	68	30003091
480	68	30003092

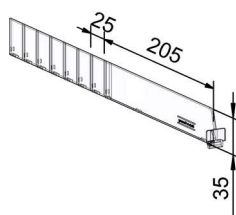

### Fachteiler Vario D030, mit vorderer Fixierung, Höhe 35 mm, transparent

Mit variablem Längenbereich, im 25 mm Raster kürzbar. Ermöglichen den flexiblen Einsatz eines Artikels bei verschiedenen Fachbodentiefen.

Länge mm	VE	Art. Nr.
205-355	68	30003115

Höhe 35 mm



Frontanschlag B20 x H35 mm. Zur Trennung von Produkten bis zu einer Höhe von max. 100 mm.

### Fachteiler D030, mit vorderer Fixierung, Höhe 35 mm, transparent

Mit 35 mm hohem Frontanschlag.

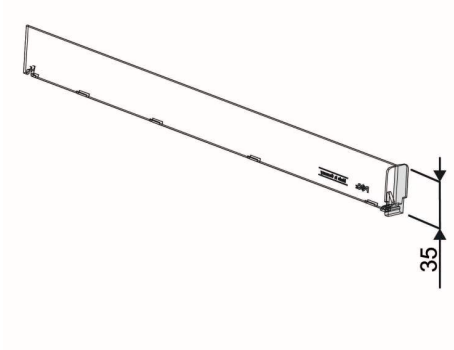

Länge mm	VE	Art. Nr.
205	68	30006585
230	68	30006586
255	68	30006587
280	68	30006588
305	52	30006589
330	52	30006590
355	52	30006591
380	52	30006592
405	52	30006593
430	52	30006594
455	52	30006595
480	52	30006596

### Fachteiler Vario D030, mit vorderer Fixierung, Höhe 35 mm, transparent

Mit 35 mm hohem Frontanschlag und mit variablem Längenbereich, im 25 mm Raster kürzbar. Ermöglichen den flexiblen Einsatz eines Artikels bei verschiedenen Fachbodentiefen.

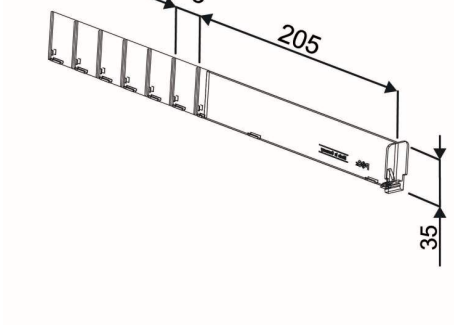

Länge mm	VE	Art. Nr.
205-355	52	30006694



# Systembauteile

## Fachteiler

Höhe 60 mm

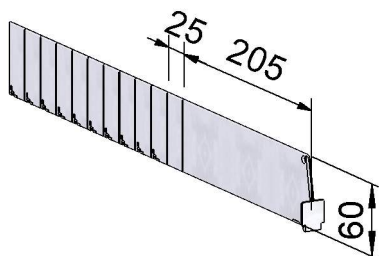

Frontanschlag B20 x H25 mm. Zur Trennung von Produkten bis zu einer Höhe von max. 120 mm.

### Fachteiler Vario D060, mit vorderer Fixierung, Höhe 60 mm, transparent

Mit variablem Längenbereich, im 25 mm Raster kürzbar. Ermöglichen den flexiblen Einsatz eines Artikels bei verschiedenen Fachbodentiefen.

Länge mm	VE	Art. Nr.
105-355	68	30011379
205-355	68	30003210
205-480	68	30003211
355-580	68	30003212

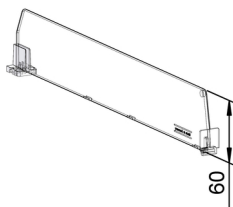

### Fachteiler D060, mit vorderer und hinterer Fixierung, Höhe 60 mm, transparent

Mit festen Längen und hinterem Fachteiler-Steck-Clip zur Fixierung auf Befestigungsprofil (Adapter-T).

Länge mm	VE	Art. Nr.
180	60	30003159
280	68	30003161
305	44	30003162
330	40	30003163
355	40	30003164
380	33	30003165
405	44	30003166
430	42	30003167
455	42	30003168
480	40	30003169
505	35	30003170
530	35	30003171
555	33	30003172

Weitere Maße auf Anfrage möglich.

# Systembauteile

## Fachteiler

### Fachteiler D060 System Techno, mit vorderer Fixierung, Höhe 60 mm, strapa gefrostet

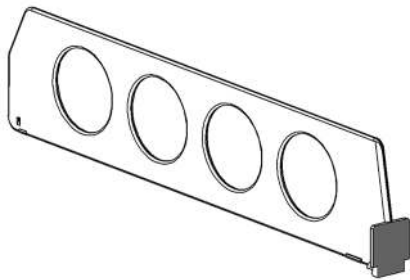

Oberfläche strapa-gefrostet. Durch geperlte Oberfläche extrem strapazierfähig und resistent gegen Kratzer, Fingerabdrücke und Staubwahrnehmung. Mit Frontanschlag B20 x H25 mm.

Länge mm	Höhe mm	VE	Art. Nr.
230	60	88	30009701
255	60	88	30009702
280	60	88	30009671
305	60	68	30003136
330	60	68	30009703
355	60	68	30009670
380	60	68	30003137
405	60	68	30009704
430	60	68	30009705
455	60	68	30009706
480	60	68	30009707

### Höhe 100 mm

Frontanschlag B20 x H17,5 mm. Zur Trennung von Produkten bis zu einer Höhe von max. 200 mm.

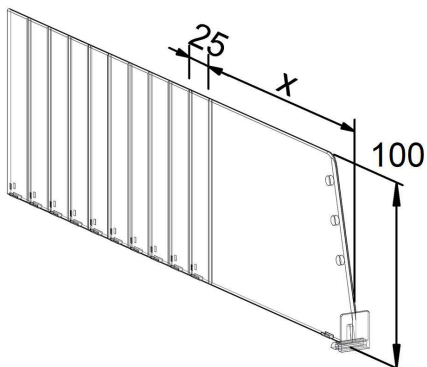

### Fachteiler Vario D100, mit vorderer Fixierung, Höhe 100 mm, transparent

Mit variablem Längenbereich, im 25 mm Raster kürzbar. Ermöglichen den flexiblen Einsatz eines Artikels bei verschiedenen Fachbodentiefen.

Länge mm	VE	Art. Nr.
205-355	68	30003238

# Systembauteile

## Fachteiler

Höhe 120 mm

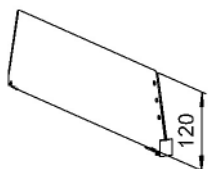

Frontanschlag B20 x H25 mm. Zur Trennung von Produkten bis zu einer Höhe von max. 240 mm.

### Fachteiler D120, mit vorderer Fixierung, Höhe 120 mm, transparent

Länge mm	VE	Art. Nr.
180	136	30003250
205	136	30003251
230	88	30003252
255	88	30003253
280	88	30003254
305	68	30003255
330	68	30003256
355	68	30003257
380	68	30003258
405	68	30003259
430	68	30003260
455	68	30003261
480	68	30003262
505	68	30003263
530	68	30003264
555	68	30003265
580	60	30003266

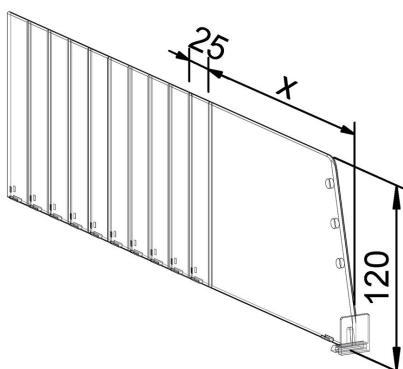

### Fachteiler Vario D120, mit vorderer Fixierung, Höhe 120 mm, transparent

Mit variablem Längenbereich, im 25 mm Raster kürzbar. Ermöglichen den flexiblen Einsatz eines Artikels bei verschiedenen Fachbodentiefen.

Länge mm	VE	Art. Nr.
255-355	68	30003313
255-480	68	30003314
355-580	60	30003315

# Systembauteile

## Fachteiler

### Fachteiler Vario D120, mit vorderer Fixierung und Front H80 mm, Höhe 120 mm, transparent

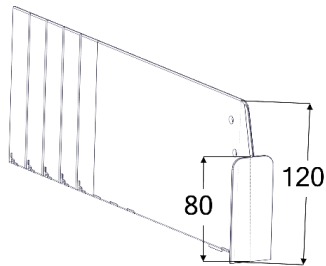

Für hohe und kippggefährdete Produkte. Mit variablem Längenbereich, im 25 mm Raster kürzbar. Ermöglichen den flexiblen Einsatz eines Artikels bei verschiedenen Fachbodentieffen.

Ausführung / Ausstattung	Länge mm	VE	Art. Nr.
mitte	255-355	26	30003310
mitte	255-480	26	30003311
mitte	355-580	26	30003312
rechts	255-355	44	30004921
rechts	255-480	44	30003301
rechts	355-580	44	30003302
links	255-355	44	30004920
links	255-480	44	30003303
links	355-580	44	30003304

### Fachteiler D120, mit vorderer und hinterer Fixierung, Höhe 120 mm, transparent

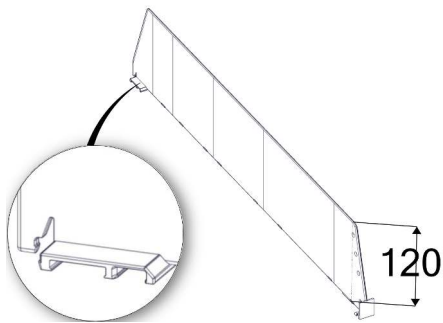

Zur Trennung von **gestapelten** und **schweren Artikeln**.

Mit festen Längen und hinterem Standfuß zur Fixierung auf Befestigungsprofil (Adapter-T).

Länge mm	VE	Art. Nr.
330	40	30003271
355	40	30003272
380	40	30003273
405	40	30003274
430	40	30003275
455	40	30003276
480	40	30003277
505	44	30003278
530	40	30003279
555	40	30003280
580	40	30003281

Weitere Maße auf Anfrage möglich.

# Systembauteile

## Fachteiler

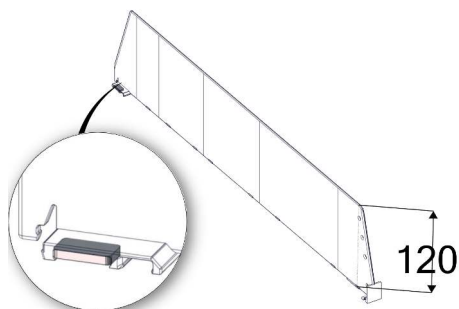

### Fachteiler D120, mit vorderer und hinterer Fixierung mit Magnet, Höhe 120 mm, transparent

Mit festen Längen und hinterem **Fachteiler-Magnet-Clip** zur Fixierung auf Metallböden.

Länge mm	VE	Art. Nr.
205	70	30003287
280	70	30003288
305	40	30003289
330	40	30003290
355	40	30003291
380	40	30003292
405	40	30003293
430	40	30003294
455	40	30003295
480	40	30003296
505	44	30003297
530	40	30003298
555	40	30003299
580	33	30003300

Weitere Maße auf Anfrage möglich.

## Zubehör

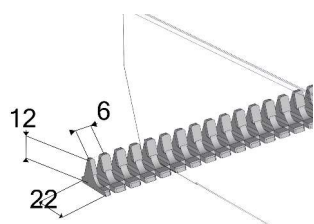

Erweiterungselemente für Fachteiler.

### Fachteiler-Rasterkamm A030, selbstklebend, lichtgrau

Zur hinteren Fixierung von Fachteilern (Höhe 35, 60, 100, 120 mm). Geeignet zur Verklebung auf Glas-, Metall- und Holzböden. Verhindert das seitliche Weggleiten des Fachteilers bei seitlicher Druckbelastung bei Einsatz mit Warenvorschub. Rasterung in 6 mm Schritten. Höhe 12 mm.

Länge mm	Höhe mm	VE	Art. Nr.
600	12	40	30002700
650	12	40	30002701
660	12	40	30002703
900	12	40	30002706
990	12	40	30002709
1.240	12	40	30002711
1.320	12	40	30002715

Weitere Maße auf Anfrage möglich.

# Systembauteile

## Fachteiler

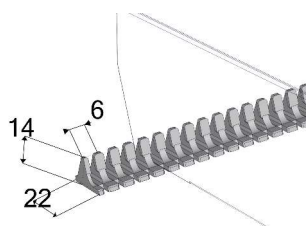

### Fachteiler-Rasterkamm A030, magnetisch, lichtgrau

Zur hinteren Fixierung von Fachteilern (Höhe 35, 60, 100, 120 mm). Verhindert das seitliche Weggleiten des Fachteilers bei seitlicher Druckbelastung bei Einsatz mit Warenvorschub. Rasterung in 6 mm Schritten. Höhe 14 mm.

Länge mm	Höhe mm	VE	Art. Nr.
600	14	40	30002685
650	14	40	30002686
660	14	40	30002687
900	14	40	30002689
990	14	40	30002690
1.240	14	40	30002692
1.320	14	40	30002693

Weitere Maße auf Anfrage möglich.

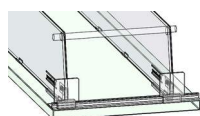

### Reling für Fachteiler E005, transparent

Zusätzlicher Anschlag für kippgefährdete Produkte. Empfohlen z.B. für **Beutelware**. Wird durch die vorgesehenen Löcher am vorderen Ende des Fachteilers geführt. Die frei gelagerte Reling ermöglicht eine einfache Entnahme. Kompatibel zu Fachteilern Höhe 60, 100 und 120 mm. Durchmesser 5 mm.

Länge mm	Höhe mm	VE	Art. Nr.
595	5	100	30003438
625	5	100	30003439
655	5	100	30003441
685	5	100	30003442
895	5	100	30003443
995	5	100	30003444
1.245	5	100	30003445
1.325	5	100	30003446

Weitere Maße auf Anfrage möglich.

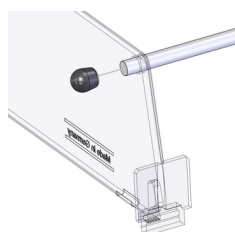

### Endkappe für Reling, schwarz

Zur Fixierung von Relingstäben.

Länge mm	Höhe mm	VE	Art. Nr.
14	11	1.000	10000338



### Verbinder für Reling, transparent

Zum Aufstecken auf den Relingstab. Durchmesser 8 mm.

Länge mm	VE	Art. Nr.
50	50	30000321

# Systembauteile

## Führungsgleitprofile

Zur Reduktion der Reibung zwischen Produkt und Warenträger. Erforderlich zur Führung des Warenvorschubs, außer bei besonders leichten, eckigen Verpackungen.

Mit folgenden Vorteilen:

- bessere Gleiteigenschaften beim Vorschieben der Ware
- weniger Kraftaufwand beim Befüllen
- weniger Reibung – dadurch mehr Sicherheit für die Produkte und Schonung der Produktverpackung

### Führungsgleitprofile Breite 19 mm

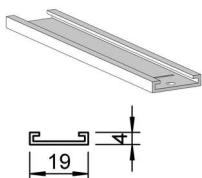

#### Führungsgleitprofil F001, für Warenvorschübe mit Breite 15 mm, lichtgrau

Breite 19 mm, mit Endanschlag, empfohlene Länge ist 20 mm kürzer als der Fachteiler. Das F001 ist geölt.

Länge mm	VE	Art. Nr.
185	350	30003756
210	350	30003758
235	350	30003761
260	350	30003763
285	300	30003765
310	250	30003766
335	250	30003768
365	250	30003770

Weitere Maße auf Anfrage möglich.

### Führungsgleitprofile Breite 34 mm

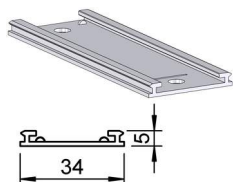

#### Führungsgleitprofil F003, für Warenvorschübe mit Breite 28, 40, 44 und 75 mm, lichtgrau

Breite 34 mm, mit Endanschlag. Das F003 ist geölt.

Länge mm	VE	Art. Nr.
245	100	30003927
345	100	30003937
445	100	30003945
183	100	30003921
208	100	30003923
233	100	30003924
258	100	30003928
283	100	30003931
308	100	30003933
333	100	30003935
358	100	30003938
383	100	30003940
408	100	30003943
433	100	30003944
458	100	30003946
483	100	30003947
508	100	30003948
533	100	30003950
558	100	30003951

Weitere Maße auf Anfrage möglich.

# Systembauteile

## Führungsgleitprofile

### Führungsgleitprofil Vario F003, für Warenvorschübe mit Breite 28, 40, 44 und 75 mm, lichtgrau

Breite 34 mm, mit Endanschlag, empfohlene Länge ist 22 mm kürzer als der Fachteiler. Im Raster von 25 mm abbrechbar. Sollbruchstellen garantieren ein einfaches und effizientes Handling bei der Montage. Nur mit Warenvorschüben mit Universalgehäuse kombinierbar. Das F003 ist geölt.

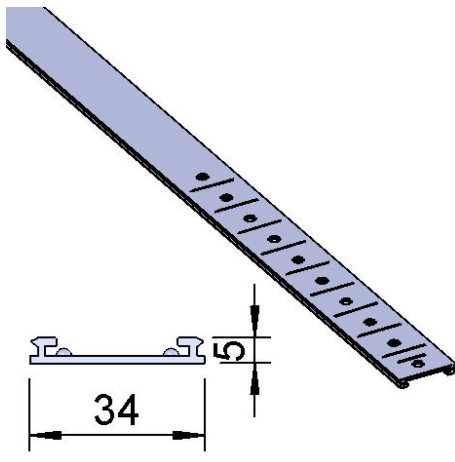

Länge mm	VE	Art. Nr.
183-333	100	30003984
233-458	100	30003985
333-558	100	30003986

Weitere Maße auf Anfrage möglich.



# Systembauteile

## Komplette Bodenausstattung

Präsentationslösung für **Zigaretten** (King Size, Big Pack, Maxi Pack etc.), **Pouches** und **Zigarillos** bestehend aus Warenvorschub- und Fachteilersystem, passend für alle handelsüblichen Regalböden.

Ohne Adapter-T-Profil (Siehe Kapitel Adapter-T-Profil).

### Bodenausstattung für RMC

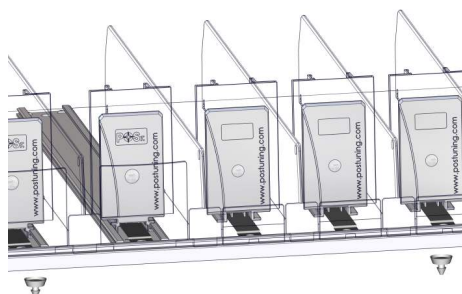

### Glas-Komplett-Etage

Präsentationslösung für Zigaretten und Pouches, bestehend aus:

- Glasetape
- Glasauflagen
- Adapter-T Profil
- Fachteiler
- Warenvorschub 2N mit Labelhalter
- Warenvorschub 4-8N mit Labelhalter
- Führungsgleitprofil
- ohne** Konsolenpaar

#### Bestückungsset für Anbauregale

Anzahl Facings	Tiefe mm	Breite mm	VE	Art. Nr.
10	380	600	1	30000855
11	380	650	1	30000856
13	380	900	1	30000858
15	380	1.000	1	30000852
19	380	1.250	1	30000853

### Konsolenpaar für Glasböden, silber

Aus 2 mm Stahlblech. Mit Bohrung für die Aufnahme von Glasauflagen. Kompatibel zu allen Ladenbausystemen.



Tiefe mm	Lochabstand mm	VE	Art. Nr.
320	30/60	20	70000141
320	35/70	20	70000142
320	40/42	20	70000144
320	45	20	70000148
320	50	20	70000152

### Zigaretten

Präsentationslösung für Zigaretten, bestehend aus:

- Fachteiler
- Warenvorschub
- ohne** Adapter-T Profile

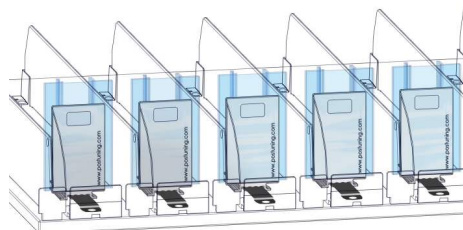

#### Bestückungsset für Regalböden

Anzahl Facings	Tiefe mm	Breite mm	VE	Art. Nr.
10	355	600	1	30003063
11	355	650	1	30003064
13	355	900	1	30003065
15	355	1.000	1	30003061
19	355	1.250	1	30003062

Achtung: Passende Adapter-T Profile zu jedem Fachbodentyp finden Sie im Kapitel Regalordnung / Befestigungssysteme.

# Systembauteile

## Komplette Bodenausstattung

Präsentationslösung für Zigaretten-Stangen, bestehend aus:

- Fachteiler
- Warenvorschub
- Führungsgleitprofil
- ohne Adapter-T Profile**

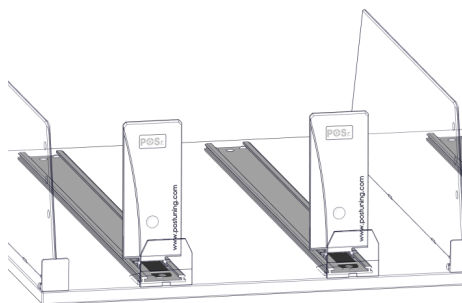

### Bestückungsset für Regal-Böden

Anzahl Facings	Tiefe mm	Breite mm	VE	Art. Nr.
2	355	600	1	30003078
3	355	900	1	30004891
4	355	1.250	1	30004890

Achtung: Passende Adapter-T Profile zu jedem Fachbodentyp finden Sie im Kapitel Regalordnung/ Befestigungssysteme.

## Bodenausstattung für Pouches

### Pouches

Präsentationslösung für Pouches, bestehend aus:

- Fachteiler
- Warenvorschub
- Führungsgleitprofil
- ohne Adapter-T Profile**

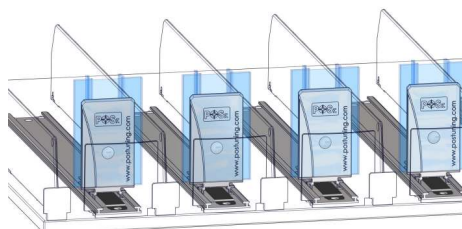

### Bestückungsset für Regalböden

Anzahl Facings	Tiefe mm	Breite mm	VE	Art. Nr.
6	355	600	1	30003076
7	355	650	1	30004888
10	355	900	1	30003077
11	355	1.000	1	30003074
14	355	1.250	1	30003075

## Bodenausstattung für Zigarillos

### Zigarillos und E-Zigaretten

Präsentationslösung für Zigarillos und E-Zigaretten, bestehend aus:

- Fachteiler
- Warenvorschub
- ohne Adapter-T Profile**

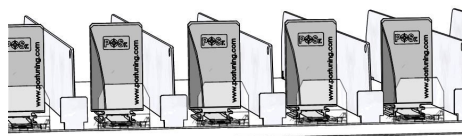

### Bestückungsset für Regalböden

Anzahl Facings	Tiefe mm	Breite mm	VE	Art. Nr.
9	355	600	1	30003068
12	355	900	1	30003069
13	355	1.000	1	30003066
16	355	1.250	1	30003067

# Systembauteile

## Flexible Bodenaustattung

### Für kleine Nikotinprodukte



#### Bodenbestückungsset small

Präsentationslösung für Einweg E-Zigaretten, E-Shishas, Liquids und andere schmale Produkte, bestehend aus:

- Adapter-T Profil (2 x 498 mm Länge)
- Vario Fachteiler
- Warenvorschub

Anzahl Facings	Länge mm	Breite mm	VE	Art. Nr.
26	205-355	996	1	30010926

### Für mittlere Nikotinprodukte



#### Bestückungsset für mittlere Produkte

Präsentationslösung für Zigaretten, Shisha Tabak, breite Liquid-Pods und Tabak-Dosen, bestehend aus:

- Adapter-T Profil (2 x 498 mm Länge)
- Vario Fachteiler
- Warenvorschub

Anzahl Facings	Länge mm	Breite mm	VE	Art. Nr.
16	205-355	996	1	30010927

### Für große Nikotinprodukte



#### Bestückungsset für schwere Produkte

Präsentationslösung für Drehtabak, E-Zigaretten (Devices) und andere schwere Produkte, bestehend aus:

- Adapter-T Profil (2 x 498 mm Länge)
- Vario Fachteiler
- Warenvorschub

Anzahl Facings	Länge mm	Breite mm	VE	Art. Nr.
16	205-355	996	1	30010928