

ESL Fixtures
Hanshow



*Befestigungslösungen für
elektronische Preisschilder*

METO[®]

your retail label expert

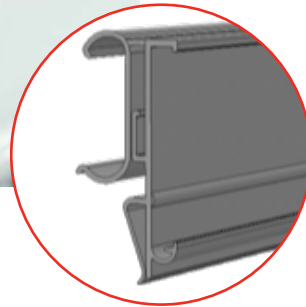

METO – IMMER IHR GREIFBARER PARTNER

Meto versteht sich als Qualitätsanbieter und Partner für Handel, Industrie und Dienstleistung.

Dank jahrzehntelanger Erfahrung und enger Zusammenarbeit mit unseren Kunden entwickeln und realisieren wir als Marktführer mit Sitz in Hirschhorn am Neckar innovative und kundenspezifische Konzepte, die heute im Handel zum Standard gehören.

Unsere integrierten Systemlösungen und erstklassiger Service sorgen für einen reibungslosen Warenfluss in der gesamten Lieferkette.

Seit 2016 gehört Meto zu CCL Industries Inc., einem Marktführer für Etiketten- und Verpackungslösungen für Unternehmen und Verbraucher.

MEHR ALS NUR PRODUKTVERKAUF

Meto liefert nicht nur die Produkte in bewährter Qualität. Der Servicebereich geht weit darüber hinaus:

- Kundenberatung bei der Ermittlung und Lösung von Anforderungen
- Unterstützung bei Konzept, Design und technischer Ausführung individueller Lösungen
- Bau von Prototypen und Ansichtsmustern (z. B. bei ESL Befestigungslösungen)

QUALITÄT „MADE IN GERMANY“



Wir verfügen über eine Reihe anerkannter Zertifizierungen für Produktion und Rohmaterialien wie z. B.

- ISO 9001 (Qualitätsmanagementsystem)
- ISO 14001 (Umweltmanagementsystem)
- HACCP (Lebensmittelmanagementsystem)
- BRCS (Hygienemanagementsystem)

HANSHOW SERIE

REGALLEISTEN STELLAR ST, M, XM, L

TLS-H-Leiste

Fixierung des ESL direkt in der Leiste. Mit rückseitiger Klemmung zur Befestigung eines Werbestoppers etc. Verstellbar in 2 Positionen. Starre Front.

Art.-Nr.	Länge	Farbe	VE
30006329	610 mm	tiefschwarz RAL 9005	50
30006326	985 mm	tiefschwarz RAL 9005	50
30006324	1.170 mm	tiefschwarz RAL 9005	50
30006322	1.235 mm	tiefschwarz RAL 9005	50
30006328	610 mm	grausaluminium RAL 9007	50
30006327	965 mm	grausaluminium RAL 9007	50
30006325	985 mm	grausaluminium RAL 9007	50
30006323	1.215 mm	grausaluminium RAL 9007	50
30006321	1.235 mm	grausaluminium RAL 9007	50

Material: PVC

Designed by
METO

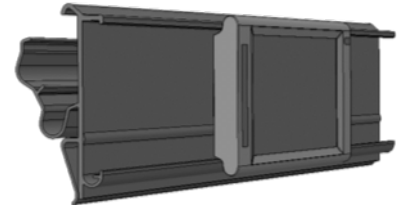

Linde-Kühlmöbel-Leiste

Fixierung des ESL direkt in der Leiste. Mit rückseitiger Klemmung zur Befestigung eines Werbestoppers etc. Verstellbar in 2 Positionen. Starre Front.

Art.-Nr.	Länge	Farbe	VE
30006336	1.250 mm	tiefschwarz RAL 9005	50

Material: PVC

Designed by
METO

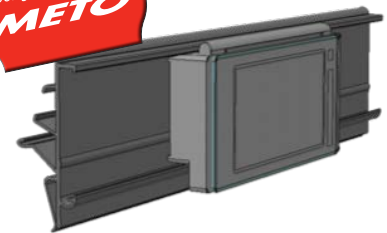

EPTA-Kühlmöbel-Leiste

Fixierung des ESL direkt in der Leiste. Mit rückseitiger Klemmung zur Befestigung eines Werbestoppers etc. Verstellbar in 2 Positionen. Flexible Front.

Art.-Nr.	Länge	Farbe	VE
auf Anfrage	1.250 mm	transparent	50

Material: PVC

Designed by
METO

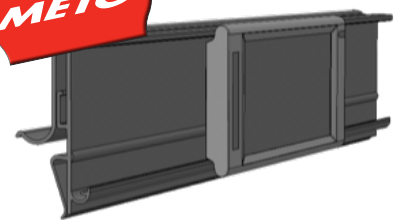

REGALLEISTEN STELLAR ST, M, XM, L

Universal-Klebeleiste

Fixierung des ESL direkt in der Leiste. Mit rückseitiger Klemmung zur Befestigung eines Werbestoppers etc. Freischwiegend und verstellbar mittels optionalem Winkel (Art.-Nr. 30003818).

Mit 15 mm Klebeband.

Art.-Nr.	Länge	Farbe	VE
30006332	1.250 mm	tiefschwarz RAL 9005	50
30006330	1.250 mm	graualuminium RAL 9007	50
30006331	1.250 mm	weißaluminium RAL 9006	50

Material: PVC

Designed by
METO

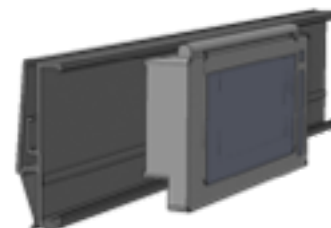

Glasbodenleiste

Fixierung des ESL direkt in der Leiste. Mit rückseitiger Klemmung zur Befestigung eines Werbestoppers etc. Freischwiegend und verstellbar mittels optionalem Winkel (Art.-Nr. 30003818).

Fixierung an Glasböden mit 5–8 mm Stärke.

Art.-Nr.	Länge	Farbe	VE
30006335	625 mm	transparent	50
30006334	1.000 mm	transparent	50
30006333	1.250 mm	transparent	50

Material: PVC

Designed by
METO



Korb-Leiste für TK-Truhen

Fixierung des ESL direkt in der Leiste. Mit rückseitiger Klemmung zur Befestigung eines Werbestoppers etc.

Art.-Nr.	Länge	Farbe	VE
30006337	720 mm	weißaluminium RAL 9006	50

Material: PVC

Designed by
METO

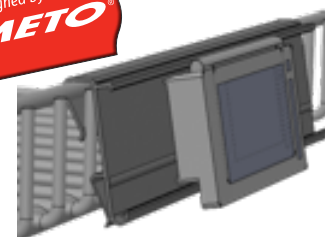

WINKEL-LEISTE STELLAR ST, M, XM, L

Winkel

Zur festen Einstellung des Neigewinkels der flexiblen Leisten.

Art.-Nr.	Abmessungen	Farbe	VE
30003818	15,0 x 20,0 x 35 mm, Winkel 45°	transparent	50
30004044	12,7 x 12,7 x 35 mm, Winkel 45°	schwarz	50

Material: PVC

Designed by
METO

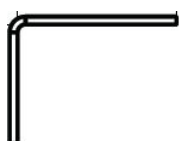
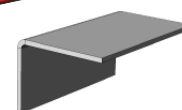

REGALLEISTEN NEBULAR



NEBULAR Universal-Klebeleiste

Fixierung des ESL direkt in der Leiste.
Befestigung an Regalfronten mit glatter Fläche.
Die Smart-Grip-Funktion ermöglicht, dass Sie das ESL mit einer Hand platzieren und herausnehmen können. Mit 15 mm Klebeband.
Gebrauchsmusterschutz Nr. 20 2021 100 459

Art.-Nr.	Länge	Farbe	VE
xxxxxxx	auf Anfrage	auf Anfrage	xx

Material: PVC

Designed by
METO

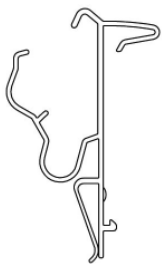
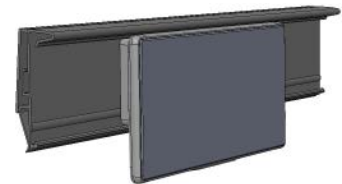

NEBULAR TLS-H-Leiste

Fixierung des ESL direkt in der Leiste.
Die Smart-Grip-Funktion ermöglicht, dass Sie das ESL mit einer Hand platzieren und herausnehmen können.
Gebrauchsmusterschutz Nr. 20 2021 100 459

Art.-Nr.	Länge	Farbe	VE
xxxxxxx	auf Anfrage	auf Anfrage	xx

Material: PVC

Designed by
METO

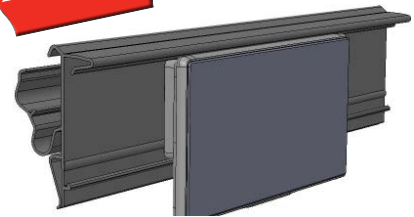

NEBULAR Klebeleiste 57 mm

Fixierung des ESL direkt in der Leiste.
Befestigung an Regalfronten mit glatter Fläche und 57 mm Höhe.
Die Smart-Grip-Funktion ermöglicht, dass Sie das ESL mit einer Hand platzieren und herausnehmen können. Mit 2 x 10 mm Klebebändern.
Gebrauchsmusterschutz Nr. 20 2021 100 459

Art.-Nr.	Länge	Farbe	VE
xxxxxxx	auf Anfrage	auf Anfrage	xx

Material: PVC

Designed by
METO

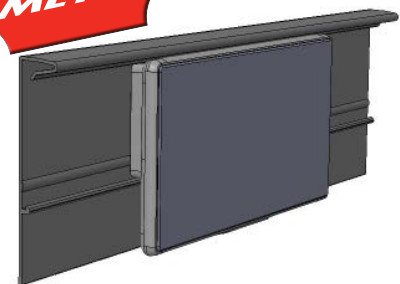

NEBULAR Klebeleiste 57 mm mit Rammschutz

Fixierung des ESL direkt in der Leiste.
Befestigung an Regalfronten mit glatter Fläche und 57 mm Höhe.
Die Smart-Grip-Funktion ermöglicht, dass Sie das ESL mit einer Hand platzieren und herausnehmen können. Mit 2 x 10 mm Klebebändern.
Gebrauchsmusterschutz Nr. 20 2021 100 459

Art.-Nr.	Länge	Farbe	VE
xxxxxxx	auf Anfrage	auf Anfrage	xx

Material: PVC

Designed by
METO

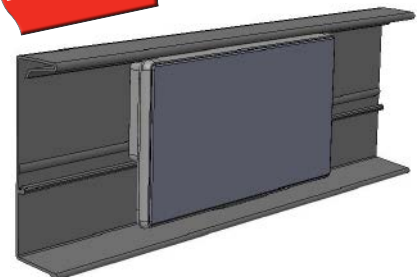

BLISTERHAKEN STELLAR S



Blisterhaken-Adapter

Adapter für viele Arten von Blisterhaken (T-Form) mit einstellbarem Winkel (4 Positionen).

Art.-Nr.	Farbe	VE
9461959	transparent	25

Material: PC

Designed by
METO

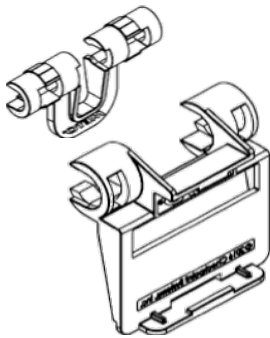

Blisterhaken-Adapter

In 3 Winkeln mit Rückschwenk-Mechanismus einstellbar.

Passt auf die meisten Typen und Marken von Blisterhaken / Stiften aus Metall und Kunststoff. Bis zu 4 – 5 mm Dicke (bitte mit Muster testen).

Besteht aus 2 Teilen: 1 Teil für Metallhaken und 1 Teil für ESL.

Wird zusammengesteckt und als Einheit geliefert.

Befestigung am ESL Batteriefach.

Art.-Nr.	Farbe	VE
30006800	transparent	100

Material: PC

Designed by
METO

KLEMMEN & CLIPS

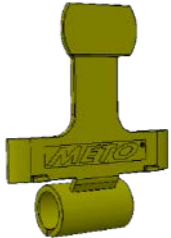

Verbinder Kastenklemme Stellar XL

Aufsteckbar direkt auf den Batteriefachdeckel, Verwendung in Kombination mit den einstellbaren Meto-Klammern Art.-Nr. 9486983, 9484255 und 9505167 zu verwenden (entfernen Sie zuvor den Meto-Clip).

Art.-Nr.	Farbe	VE
30005074	transparent	25

Material: PC

Designed by
METO

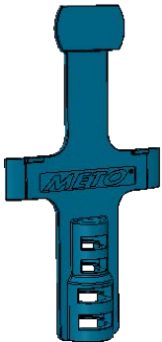

Verbinder Steckstift Stellar XL

Aufsteckbar direkt auf den Batteriefachdeckel in Kombination mit den Meto-Teleskopprohen.

Art.-Nr.	Farbe	VE
30005073	transparent	25

Material: PC

Designed by
METO



Transparente Klammer

Mit verstellbarem Adapter zur Verwendung in Kombination mit den Meto-Adapterplatten Art.-Nr. 9462100 und 30006341.

Art.-Nr.	Farbe	VE
9486983	transparent	25

Material: PC

Designed by
METO



Box Clamp

Mit verstellbarem Meto Adapter zur Verwendung in Kombination mit den Meto-Adapterplatten Art.-Nr. 9462100 und 30006341.

Art.-Nr.	Farbe	VE
9484255	schwarz	10

Material: PC, PA, Gummistopper

Designed by
METO

KLEMMEN & CLIPS



Preisklammer

Mit verstellbarem Meto-Adapter zur Verwendung in Kombination mit den Meto-Adapterplatten Art.-Nr. 9462100 und 30006341. Der Adapter kann auch horizontal um 45° eingestellt werden.

Art.-Nr.	Farbe	VE
9505167	transparent / schwarz	25

Material: Adapter und Klemme: PC, Feder: Metall

Designed by
METO



Transparente Klammer

Mit flexiblem Scharnier und kleinem Einsatz für Meto-Adapterplatten. Verwendung in Kombination mit den Adapterplatten Art.-Nr. 9462100, 30006341, 9462106 in Kombination mit Art.-Nr. 30006712.

Art.-Nr.	Farbe	VE
30000219	transparent	25

Material: PC, POM

Designed by
METO



Kleiner verstellbarer Adapter für transparente Klammer

Verwendung in Kombination mit den Adapterplatten Art.-Nr. 9462100 und 30006341.

Art.-Nr.	Farbe	VE
30006712	transparent	50

Material: PC

Designed by
METO



Kartonklemme, klein

Zur Befestigung von ESL an Kartons. Befestigung an Adapterplatten Art.-Nr. 9462100 und 30006341.

Art.-Nr.	Farbe	VE
9475217	transparent	50

Material: PC

Designed by
METO

KLEMMEN & CLIPS



Regalclip Tego

Adapter zur Befestigung in Verbindung mit verschiedenen kleinen und großen Adapterplatten. Der Regalclip dreht sich in die Adapterplatte Art.-Nr. 9462100. Ermöglicht das Platzieren des G1 ESL in 2 verschiedenen Winkeln. 2 Stück pro ESL benötigt.

Art.-Nr.	Farbe	VE
9497084	transparent	25

Material: POM

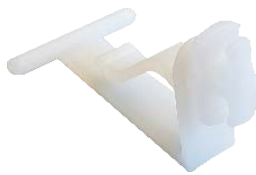

Universalhalter

Verwendung als Ständer in Kombination mit verschiedenen Adapterplatten. Der Universalhalter dreht sich in die Adapterplatte Art.-Nr. 9462100. Ermöglicht das Platzieren der ESL in 2 verschiedenen Winkeln.

Art.-Nr.	Farbe	VE
8311485	transparent	25

Material: POM



Fußständer, klein

Zur Verwendung als Ständer in Kombination mit verschiedenen großen Adapterplatten. Der Fußständer dreht sich in die Adapterplatte Art.-Nr. 9462100.

Art.-Nr.	Farbe	VE
9462107	transparent	25

Material: PC



Unifix-Rolle

Für Regale von 8 bis 35 mm Dicke. Wird in die Adapterplatte Art.-Nr. 9462100 gedreht. 2 Stück pro ESL benötigt.

Art.-Nr.	Farbe	VE
8312162	semitransparent, weiß	25

Material: PC, POM



ADAPTERPLATTEN **STELLAR XM, L**



Adapterplatte, klein **Stellar XM, L**

Befestigung direkt auf den ESL Batteriefach. Mit integrierten Karteneinsätzen für Werbeaktionen. Zum Anpassen verschiedener Meto-Clips.

Art.-Nr.	Farbe	VE
9462100	transparent	25

Material: PC



Adapterplatte, klein mit Klebeband **Stellar XM, L**

Befestigung direkt auf dem Batteriefach. Mit integrierten Karteneinsätzen für Werbeaktionen. Mit doppelseitigem Klebeband für verschiedene Oberflächen.

Art.-Nr.	Farbe	VE
9472084	transparent	25

Material: PC



Adapterplatte, klein mit Magnetband **Stellar XM, L**

Befestigung direkt auf dem Batteriefach. Mit integrierten Karteneinsätzen für Werbeaktionen. Mit starker Magnetplatte für (magnetische) Metalloberflächen.

Art.-Nr.	Farbe	VE
9466794	transparent	25

Material: PC



ADAPTERPLATTEN **STELLAR M, XM, L**

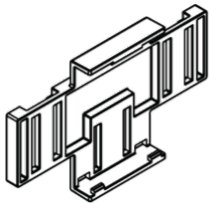

Adapterplatte, klein **Stellar M, XM, L**

Befestigung direkt auf den ESL Batteriefach. Zum Anpassen verschiedener Meto-Clips. Mit integrierten Karteneinsätzen für Werbeaktionen.

Art.-Nr.	Farbe	VE
30006341	transparent	50

Material: PC

Designed by
METO

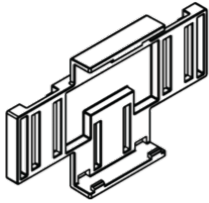

Adapterplatte, klein mit Klettverschluss **Stellar M, XM, L**

Befestigung direkt auf dem Batteriefach. Zum Anpassen verschiedener Meto-Clips. Mit integrierten Karteneinsätzen für Werbeaktionen. Mit Klettverschluss für verschiedene Anwendungen.

Art.-Nr.	Farbe	VE
30005878	transparent	50

Material: PC

Designed by
METO

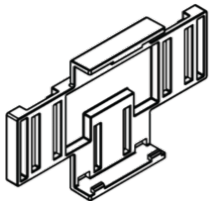

Adapterplatte, klein mit Klebeband **Stellar M, XM, L**

Befestigung direkt auf dem Batteriefach. Zum Anpassen verschiedener Meto-Clips. Mit integrierten Karteneinsätzen für Werbeaktionen. Mit doppelseitigem Klebeband für verschiedene Oberflächen.

Art.-Nr.	Farbe	VE
auf Anfrage	transparent	50

Material: PC

Designed by
METO

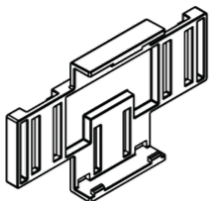

Adapterplatte, klein mit Magnetband **Stellar M, XM, L**

Befestigung direkt auf dem Batteriefach. Zum Anpassen verschiedener Meto-Clips. Mit integrierten Karteneinsätzen für Werbeaktionen. Mit starker Magnetplatte für (magnetische) Metalloberflächen.

Art.-Nr.	Farbe	VE
auf Anfrage	transparent	50

Material: PC

Designed by
METO

ABHÄNGE-PRÄSENTATION



Abhängehaken Meto, lang

Befestigung mit ESL 5.8" XXL3N. Wird auf die Rückseite des ESL gesteckt.
Zur Abhängung an 12 mm Drähten.

Designed by
METO

Art.-Nr.	Farbe	VE
30006343	schwarz	50

Material: POM

PROMOTION & BRANDING

SnapOn STELLAR 2.2 M

Bedruckter ESL-Rahmen. Wird einfach auf das ESL-Frontgehäuse gesteckt. Rahmen erhältlich in jeder RAL-Farbe, optional mit Druck (wie Logo, Text, Marke usw.).

Art.-Nr.	Form-Nr.	Stck./Einheit
auf Anfrage	2725.01	auf Anfrage

Material: ABS
Farbe: auf Anfrage
Druck: auf Anfrage



Designed by
METO



SnapOn STELLAR 2.9 L

Bedruckter ESL-Rahmen. Wird einfach auf das ESL-Frontgehäuse gesteckt. Rahmen erhältlich in jeder RAL-Farbe, optional mit Druck (wie Logo, Text, Marke usw.).

Art.-Nr.	Form-Nr.	Stck./Einheit
auf Anfrage	2726.01	auf Anfrage

Material: ABS
Farbe: auf Anfrage
Druck: auf Anfrage

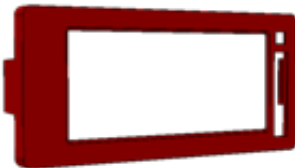

Designed by
METO



SnapOn STELLAR XL

Bedruckter ESL-Rahmen. Wird einfach auf das ESL-Frontgehäuse gesteckt. Rahmen erhältlich in jeder RAL-Farbe, optional mit Druck (wie Logo, Text, Marke usw.).

Art.-Nr.	Form-Nr.	Stck./Einheit
auf Anfrage	2727.01	auf Anfrage

Material: ABS
Farbe: auf Anfrage
Druck: auf Anfrage



Designed by
METO



FUSS-STÄNDER



Einzelauflager, klein

Für den Einsatz in Bedientheken (Feinkost, Fleisch, Käse, usw.).

Zur Verwendung mit kleinen Meto-Adapterplatten Art.-Nr. 9462100 und 30006341.



Art.-Nr.	Höhe Unterkante ESL	Farbe	VE
8327201	10 cm	transparent	25
8327200	5 cm	transparent	25

Material: SAN

BEFESTIGUNGSZUBEHÖR



Klebeband

Art.-Nr.	VE
30001141	1

METOOL



METOOL

Hebelwirkung der ESL für verschiedene Meto-Vorrichtungen und Schienen.
Das Tool kann für alle ESL-Typen verwendet werden.

Art.-Nr.	VE
30003195	10

Material: PC

Designed by
METO



Kühnis Solutions AG
9463 Oberriet

Tel.: 071 760 07 07
info@kuehnis-solutions.ch
www.kuehnis-solutions.ch

METO®
your retail label expert