









2024



# Katalog Handel

# Inhalt

Alkoholfreie Getränke	Seite	14	-	31	
Alkohohaltige Getränke	Seite	32	-	45	
Drogerie	Seite	46	-	71	
Frische	Seite	72	-	85	
Heißgetränke	Seite	86	-	93	
Konserven	Seite	94	-	99	
Süßwaren	Seite	100	-	117	
Tiefkühl	Seite	118	-	133	
Tabak	Seite	134	-	140	
Regalordnung	Seite	142	-	165	
Preisauszeichnung	Seite	166	-	181	









ENERGY  
FÜR IHR  
REGAL!

Das Warenvorschubsystem für

# Getränke (alkoholfrei)

Einkufen. Einfach. Besser. Machen.

**POSTUNING**<sup>®</sup>  
a Vöslens company





**SO  
EINFACH  
GEHT DAS!**



# Inhalt

Gekühlte Getränke mit FiFo Präsentation	Seite	18	-	19
Wasser bis 0,7 l	Seite	20	-	21
Saft	Seite	22	-	23
Softdrinks bis 0,7 l	Seite	24	-	25
Softdrinks ab 0,7 l	Seite	26	-	27
Smoothies bis 0,5 l	Seite	28	-	29
Smoothies ab 0,5 l	Seite	30	-	31



Die einfachste  
FiFo-Lösung  
für Getränke

FiFo-Frontpräsentation für

# GEKÜHLTE GETRÄNKE

MIT DEM POS-T VARUS CURVE GLEITSYSTEM

Benötigte Bauteile für eine Bodenausstattung:

- A** Gleitprofile in Breite 60 mm (erweiterbar)
- B** Adapterprofil (1 x pro Regalboden)
- C** Varus Curve
- D** Fachteiler für Curve-Adaption (Höhe 60 mm)
- E** Fachteiler (Mitteltrennung, Höhe 60 mm)
- F** Frontscheibe (110 mm)

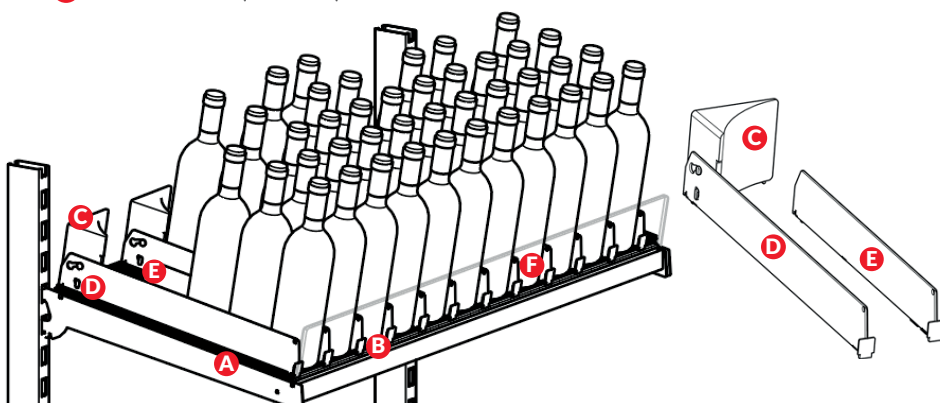

✓ Ihre Vorteile:

- Optimale Sichtbarkeit und Orientierung – Frontpräsentation durch Schwerkraft
- Kalte Produkte stehen immer vorne im Griffbereich
- Einfachste FiFo-Methode: Leichtes Erfassen und Einhalten des Mindesthaltbarkeitsdatums
- Schnelles und einfaches Befüllen, geringer Regalpflegeaufwand

# Alkoholfreie Getränke

## Gekühlte Getränke mit FiFo Präsentation

### Gekühlte Getränke auf geneigten Böden

Das Set für gekühlte Getränke für einen geneigten Regalboden besteht aus folgenden Bauteilen:

- Front-Profil mit Klebeband und Frontscheibe in der Höhe 110 mm
- VARUS Gleitmatten
- VARUS CURVE Fachteiler Set muss separat bestellt werden
- VARUS Gefälleboden 9° muss separat dazu bestellt werden

Eine Regalneigung zwischen 7,5-10° ist Voraussetzung. Sollte Ihr Boden nicht neigbar sein, bitte optional den VARUS Gefälleboden 9° separat dazu bestellen. Die Sets sind in silbergrau für dunkle Regale erhältlich.

Farbe	Bodenbreite mm	Bodentiefe mm	Anzahl Stellplätze	Art. Nr.
silbergrau	1.000	405	14	32000041
silbergrau	1.000	430	14	32000042
silbergrau	1.000	480	14	32000043
silbergrau	1.000	505	14	32000044
silbergrau	1.250	405	17	32000045
silbergrau	1.250	430	17	32000046
silbergrau	1.250	480	17	32000047
silbergrau	1.250	505	17	32000048
silbergrau	1.330	405	18	32000049
silbergrau	1.330	430	18	32000050
silbergrau	1.330	480	18	32000051
silbergrau	1.330	505	18	32000052

Preise pro Bodenausstattung. Weitere Maße auf Anfrage verfügbar.

### Zubehör

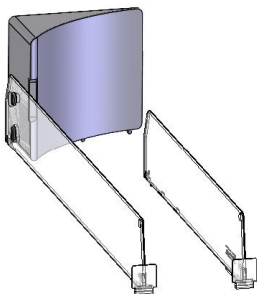

#### VARUS CURVE, Fachteiler Höhe 60 mm

Empfohlen für Getränkedosen, Glas- und Mehrwegflaschen.  
Ein Set für 10 Facings besteht aus folgenden Bauteilen:

- 10 x VARUS CURVE
- 10 x Fachteiler CURVE, Höhe 60 mm
- 10 x Fachteiler D060, Höhe 60 mm

Zur Befestigung auf bestehenden VARUS Gleitmatten (müssen separat bestellt werden).

Länge mm	Bodentiefe mm	VE	Art. Nr.
355	380	1	30009975
380	405	1	30010018
405	430	1	30010019
430	455	1	30010020
455	480	1	30010021
480	505	1	30011273



#### VARUS Gefälleboden, schwarz

VARUS Winkellösung für gerade Regalböden. Traglast 300 kg/m<sup>2</sup>.

Ausführung / Ausstattung	Maße BxTxH mm	VE	Art. Nr.
9° Gefälle	1320x 600x98	1	30005992

Weitere Maße auf Anfrage möglich.





Erfrischend  
mehr Übersicht  
im Getränke-  
regal!

Automatisierte Frontpräsentation für

# WASSER BIS 0,7 L

MIT DEM WARENVORSCHUBSYSTEM POS-T C90

## Bauteile für eine Bodenausstattung:

- A** Universal Adapterprofil mit integrierter Frontscheibe H 65 mm, auch für Drahtböden (1 x pro Regalboden)
- B** C90 Fachteiler mit integriertem Warenvorschub (Menge je nach Stellplätze, bzw. Bodenbreite)
- C** Fachteiler für seitlichen Abschluss (1 x pro Regalboden)

## ✓ Ihre Vorteile:

- optische Aufwertung der Kategorie
- optimale Shopper-Orientierung
- einfache Installation
- einfaches Befüllen und Entnehmen der Ware

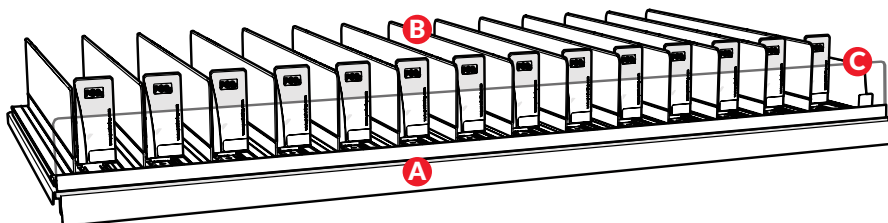

# Alkoholfreie Getränke

## Wasser bis 0,7 l

### Wasser bis 0,7 l

Das Set für Wasser bis 0,7 l für einen Regalboden besteht aus folgenden Bauteilen:

- Front-Profil mit Haftband inkl. Frontscheibe in der Höhe 65 mm
- Pro Stellplatz ein L-Profil inkl. vormontiertem Warenvorschub
- Für den seitlichen Abschluss muss pro Regalzeile ein Fachteiler separat dazu bestellt werden
- Drahtbodenclip zur Befestigung muss separat bestellt werden

Die Sets sind wahlweise in anthrazit für dunkle Regale oder in lichtgrau für helle Regale erhältlich.

Bodenbreite mm	Bodentiefe mm	Anzahl Stellplätze	Art. Nr.	
			anthrazit	lichtgrau
980	380	15	32000021	32000001
980	405	15	32000022	32000002
980	455	15	32000023	32000003
980	480	15	32000024	32000004
1.000	380	15	32000025	32000005
1.000	405	15	32000026	32000006
1.000	455	15	32000027	32000007
1.000	480	15	32000028	32000008
1.230	380	19	32000029	32000009
1.230	405	19	32000030	32000010
1.230	455	19	32000031	32000011
1.230	480	19	32000032	32000012
1.250	380	19	32000033	32000013
1.250	405	19	32000034	32000014
1.250	455	19	32000035	32000015
1.250	480	19	32000036	32000016
1.330	380	20	32000037	32000017
1.330	405	20	32000038	32000018
1.330	455	20	32000039	32000019
1.330	480	20	32000040	32000020

Preise pro Bodenausstattung. Weitere Maße auf Anfrage verfügbar.

### Zubehör

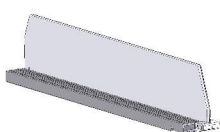

#### Endfachteiler D090 mit E037-Profil für A016, mit vorderer Fixierung, Höhe 64 mm, transparent

Der Endfachteiler mit zusätzlichem Verstärkungsprofil (anthrazit oder lichtgrau) dient als Abschlusselement am rechten Ende eines bestückten Fachbodens.

Systemtiefe mm	VE	Art. Nr.	
		anthrazit	lichtgrau
380	15	30007593	30007579
405	15	30007594	30007580
455	15	30007596	30007582
480	15	30007597	30007583



#### Clip für Drahtbefestigung

Zur Befestigung der A016 (Compartment C60 und C90) auf Drahtböden. Wir empfehlen alle 25 cm Regalbreite einen Clip.

VE	Art. Nr.
40	30007527





Erfrischend  
einfache  
Installation mit  
großer  
Wirkung!

Automatisierte Frontpräsentation für

# SAFT

MIT DEM WARENVORSCHUBSYSTEM **POS-T C90**

**Bauteile für eine Bodenausstattung:**

- A** Universal Adapterprofil mit integrierter Frontscheibe H 65 mm, auch für Drahtböden (1 x pro Regalboden)
- B** C90 Fachteiler mit integriertem Warenvorschub (Menge je nach Stellplätze, bzw. Bodenbreite)
- C** Fachteiler für seitlichen Abschluss (1 x pro Regalboden)

**✓ Ihre Vorteile:**

- einfache Anpassung an verschiedene Produktbreiten
- optimale Shopper-Orientierung
- einfache Installation/Montage
- mehr Absatz und Umsatz

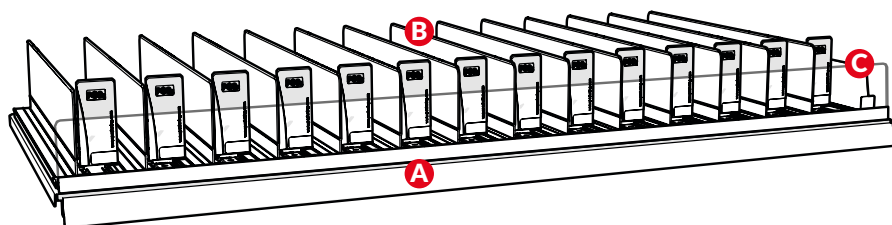



# Alkoholfreie Getränke Saft

## Saft

Das Set für Saft für einen Regalboden besteht aus folgenden Bauteilen:

- Front-Profil mit Haftband inkl. Frontscheibe in der Höhe 65 mm
- Pro Stellplatz ein L-Profil inkl. vormontiertem Warenvorschub
- Für den seitlichen Abschluss muss pro Regalzeile ein Fachteiler separat dazu bestellt werden
- Drahtbodenclip zur Befestigung muss separat bestellt werden

Die Sets sind wahlweise in anthrazit für dunkle Regale oder in lichtgrau für helle Regale erhältlich.

Bodenbreite mm	Bodentiefe mm	Anzahl Stellplätze	Art. Nr.	
			anthrazit	lichtgrau
980	380	15	32000073	32000053
980	405	15	32000074	32000054
980	455	15	32000075	32000055
980	480	15	32000076	32000056
1.000	380	15	32000077	32000057
1.000	405	15	32000078	32000058
1.000	455	15	32000079	32000059
1.000	480	15	32000080	32000060
1.230	380	19	32000081	32000061
1.230	405	19	32000082	32000062
1.230	455	19	32000083	32000063
1.230	480	19	32000084	32000064
1.250	380	19	32000085	32000065
1.250	405	19	32000086	32000066
1.250	455	19	32000087	32000067
1.250	480	19	32000088	32000068
1.330	380	20	32000089	32000069
1.330	405	20	32000090	32000070
1.330	455	20	32000091	32000071
1.330	480	20	32000092	32000072

Preise pro Bodenausstattung. Weitere Maße auf Anfrage verfügbar.

## Zubehör

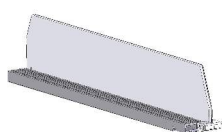

### Endfachteiler D090 mit E037-Profil für A016, mit vorderer Fixierung, Höhe 64 mm, transparent

Der Endfachteiler mit zusätzlichem Verstärkungsprofil (anthrazit oder lichtgrau) dient als Abschlusselement am rechten Ende eines bestückten Fachbodens.

Systemtiefe mm	VE	Art. Nr.	
		anthrazit	lichtgrau
380	15	30007593	30007579
405	15	30007594	30007580
455	15	30007596	30007582
480	15	30007597	30007583



### Clip für Drahtbefestigung

Zur Befestigung der A016 (Compartment C60 und C90) auf Drahtböden. Wir empfehlen alle 25 cm Regalbreite einen Clip.

VE	Art. Nr.
40	30007527



Präsentieren Sie Ihre Durstlöscher immer in erster Reihe!

Automatisierte Frontpräsentation für

# SOFTDRINKS BIS 0,7 L

MIT DEM WARENVORSCHUBSYSTEM POS-T C90

## Bauteile für eine Bodenausstattung:

- A** Universal Adapterprofil mit integrierter Frontscheibe H 65 mm, auch für Drahtböden (1 x pro Regalboden)
- B** C90 Fachteiler mit integriertem Warenvorschub (Menge je nach Stellplätze, bzw. Bodenbreite)
- C** Fachteiler für seitlichen Abschluss (1 x pro Regalboden)

## ✓ Ihre Vorteile:

- perfekte Sichtbarkeit aller Produkte
- optimale Shopper-Orientierung
- einfaches Einräumen der Ware
- mehr Absatz und Umsatz

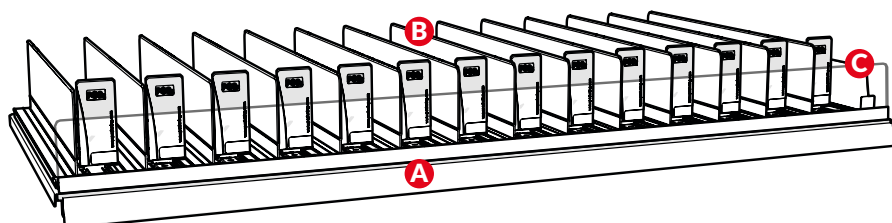

# Alkoholfreie Getränke

## Softdrinks bis 0,7 l

### Softdrinks bis 0,7 l

Das Set für Softdrinks bis 0,7 l für einen Regalboden besteht aus folgenden Bauteilen:

- Front-Profil mit Haftband inkl. Frontscheibe in der Höhe 65 mm
- Pro Stellplatz ein L-Profil inkl. vormontiertem Warenvorschub
- Für den seitlichen Abschluss muss pro Regalzeile ein Fachteiler separat dazu bestellt werden
- Drahtbodenclip zur Befestigung muss separat bestellt werden

Die Sets sind wahlweise in anthrazit für dunkle Regale oder in lichtgrau für helle Regale erhältlich.

Bodenbreite mm	Bodentiefe mm	Anzahl Stellplätze	Art. Nr.	
			anthrazit	lichtgrau
980	380	15	32000113	32000093
980	405	15	32000114	32000094
980	455	15	32000115	32000095
980	480	15	32000116	32000096
1.000	380	15	32000117	32000097
1.000	405	15	32000118	32000098
1.000	455	15	32000119	32000099
1.000	480	15	32000120	32000100
1.230	380	19	32000121	32000101
1.230	405	19	32000122	32000102
1.230	455	19	32000123	32000103
1.230	480	19	32000124	32000104
1.250	380	19	32000125	32000105
1.250	405	19	32000126	32000106
1.250	455	19	32000127	32000107
1.250	480	19	32000128	32000108
1.330	380	20	32000129	32000109
1.330	405	20	32000130	32000110
1.330	455	20	32000131	32000111
1.330	480	20	32000132	32000112

Preise pro Bodenausstattung. Weitere Maße auf Anfrage verfügbar.

### Zubehör

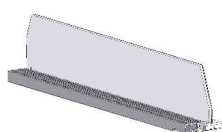

#### Endfachteiler D090 mit E037-Profil für A016, mit vorderer Fixierung, Höhe 64 mm, transparent

Der Endfachteiler mit zusätzlichem Verstärkungsprofil (anthrazit oder lichtgrau) dient als Abschlusselement am rechten Ende eines bestückten Fachbodens.

Systemtiefe mm	VE	Art. Nr.	
		anthrazit	lichtgrau
380	15	30007593	30007579
405	15	30007594	30007580
455	15	30007596	30007582
480	15	30007597	30007583



#### Clip für Drahtbefestigung

Zur Befestigung der A016 (Compartment C60 und C90) auf Drahtböden. Wir empfehlen alle 25 cm Regalbreite einen Clip.

VE	Art. Nr.
40	30007527





Nutzen Sie  
den Platz in  
Ihrem Regal  
optimal aus!

Automatisierte Frontpräsentation für

# SOFTDRINKS AB 0,7 L

## MIT DEM POS-T VARUS GLEITSYSTEM

**Bauteile für eine Bodenausstattung:**

- A** Universal Adapterprofil, auch für Drahtböden (1 x pro Regalboden)
- B** VARUS Gleitmatten (Menge je nach Stellplätze, bzw. Bodenbreite)
- C** Fachteiler Höhe 60 mm (Menge je nach Stellplätze, bzw. Bodenbreite)
- D** Frontscheibe Höhe 110 mm (1 x pro Regalboden)

**✓ Ihre Vorteile:**

- leichte Anpassung an verschiedene Produktbreiten
- optimale Shopper-Orientierung
- einfache Montage
- mehr Absatz und Umsatz

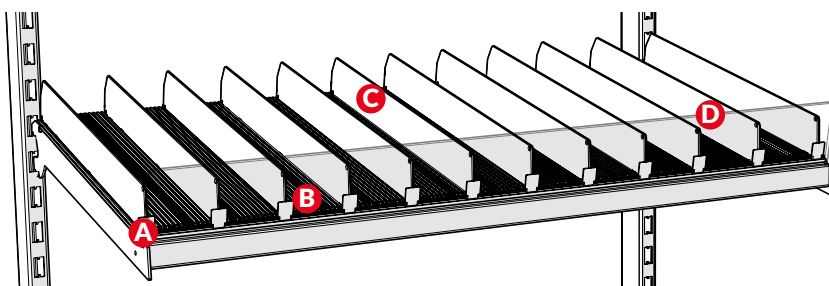

### Softdrinks ab 0,7 l

Das Set für Softdrinks ab 0,7 l für einen Regalboden besteht aus folgenden Bauteilen:

- Front-Profil mit Klebeband und Frontscheibe in der Höhe 110 mm
- VARUS Gleitmatten
- Fachteiler müssen separat bestellt werden
- VARUS Gefälleboden 6° muss separat bestellt werden

Die Sets sind in silbergrau für dunkle Regale erhältlich.

Farbe	Bodenbreite mm	Bodentiefe mm	Anzahl Stellplätze	Art. Nr.
silbergrau	1.000	405	14	32000133
silbergrau	1.000	430	14	32000134
silbergrau	1.000	480	14	32000135
silbergrau	1.000	505	14	32000136
silbergrau	1.250	405	17	32000137
silbergrau	1.250	430	17	32000138
silbergrau	1.250	480	17	32000139
silbergrau	1.250	505	17	32000140
silbergrau	1.330	405	18	32000141
silbergrau	1.330	430	18	32000142
silbergrau	1.330	480	18	32000143
silbergrau	1.330	505	18	32000144

Preise pro Bodenausstattung. Weitere Maße auf Anfrage verfügbar.

### Zubehör

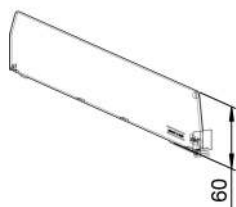

#### Fachteiler D060, mit vorderer Fixierung, Höhe 60 mm, transparent

Länge mm	Bodentiefe mm	VE	Art. Nr.
355	405	68	30003149
380	430	68	30003150
430	480	68	30003152
455	505	68	30003153

Weitere Maße auf Anfrage möglich.



#### VARUS Gefälleboden, schwarz

VARUS Winkellösung für gerade Regalböden. Traglast 300 kg/m<sup>2</sup>.

Ausführung / Ausstattung	Maße BxTxH mm	VE	Art. Nr.
6° Gefälle	1320x600x67	1	30005991

Weitere Maße auf Anfrage möglich.





Erfrischend  
einfache  
Installation  
mit großer  
Wirkung!

Automatisierte Frontpräsentation für

# SMOOTHIES BIS 0,5 L

MIT DEM WARENVORSCHUBSYSTEM POS-T C90

**Bauteile für eine Bodenausstattung:**

- A** Universal Adapterprofil mit integrierter Frontscheibe H 65 mm, auch für Drahtböden (1 x pro Regalboden)
- B** C90 Fachteiler mit integriertem Warenvorschub (Menge je nach Stellplätze, bzw. Bodenbreite)
- C** Fachteiler für seitlichen Abschluss (1 x pro Regalboden)



**Ihre Vorteile:**

- optische Aufwertung der Kategorie
- optimale Shopper-Orientierung
- einfache Installation
- einfaches Befüllen und Entnehmen der Ware

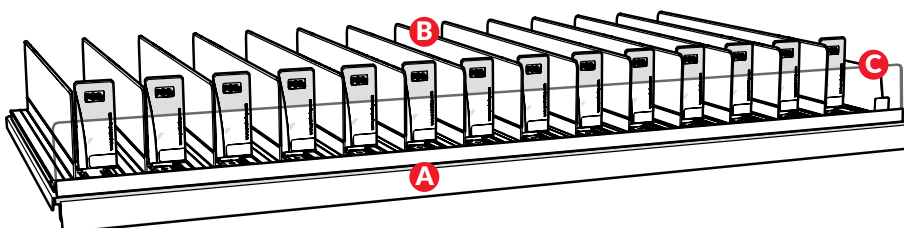

# Alkoholfreie Getränke

## Smoothies bis 0,5 l

### Smoothies bis 0,5 l

Das Set für Smoothies bis 0,5 l für einen Regalboden besteht aus folgenden Bauteilen:

- Front-Profil mit Haftband inkl. Frontscheibe in der Höhe 65 mm
- Pro Stellplatz ein L-Profil inkl. vormontiertem Warenvorschub
- Für den seitlichen Abschluss muss pro Regalzeile ein Fachteiler separat dazu bestellt werden
- Drahtbodenclip zur Befestigung muss separat bestellt werden

Die Sets sind wahlweise in anthrazit für dunkle Regale oder in lichtgrau für helle Regale erhältlich.

Bodenbreite mm	Bodentiefe mm	Anzahl Stellplätze	Art. Nr.	
			anthrazit	lichtgrau
980	380	21	32000932	32000912
980	405	21	32000933	32000913
980	455	21	32000934	32000914
980	480	21	32000935	32000915
1.000	380	21	32000936	32000916
1.000	405	21	32000937	32000917
1.000	455	21	32000938	32000918
1.000	480	21	32000939	32000919
1.230	380	26	32000940	32000920
1.230	405	26	32000941	32000921
1.230	455	26	32000942	32000922
1.230	480	26	32000943	32000923
1.250	380	27	32000944	32000924
1.250	405	27	32000945	32000925
1.250	455	27	32000946	32000926
1.250	480	27	32000947	32000927
1.330	380	28	32000948	32000928
1.330	405	28	32000949	32000929
1.330	455	28	32000950	32000930
1.330	480	28	32000951	32000931

### Zubehör

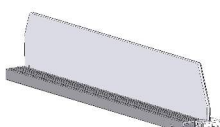

#### Endfachteiler D090 mit E037-Profil für A016, mit vorderer Fixierung, Höhe 64 mm, transparent

Der Endfachteiler mit zusätzlichem Verstärkungsprofil (anthrazit oder lichtgrau) dient als Abschlusselement am rechten Ende eines bestückten Fachbodens.

Systemtiefe mm	VE	Art. Nr.	
		anthrazit	lichtgrau
380	15	30007593	30007579
405	15	30007594	30007580
455	15	30007596	30007582
480	15	30007597	30007583



#### Clip für Drahtbefestigung

Zur Befestigung der A016 (Compartment C60 und C90) auf Drahtböden. Wir empfehlen alle 25 cm Regalbreite einen Clip.

VE	Art. Nr.
40	30007527





Erfrischend  
mehr Übersicht  
im Smoothie-  
regal!

Automatisierte Frontpräsentation für

# SMOOTHIES AB 0,5 L

MIT DEM WARENVORSCHUBSYSTEM **POS-T C90**

**Bauteile für eine Bodenausstattung:**

- A** Universal Adapterprofil mit integrierter Frontscheibe H 65 mm, auch für Drahtböden (1 x pro Regalboden)
- B** C90 Fachteiler mit integriertem Warenvorschub (Menge je nach Stellplätze, bzw. Bodenbreite)
- C** Fachteiler für seitlichen Abschluss (1 x pro Regalboden)

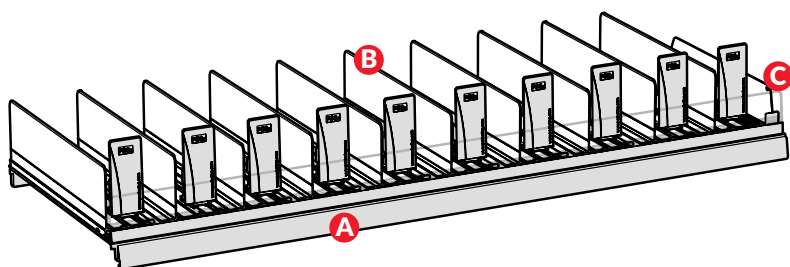

**✓ Ihre Vorteile:**

- **optische Aufwertung der Kategorie**
- **optimale Shopper-Orientierung**
- **einfache Installation**
- **einfaches Befüllen und Entnehmen der Ware**

# Alkoholfreie Getränke

## Smoothies ab 0,5 l

### Smoothies ab 0,5 l

Das Set für Smoothies ab 0,5 l für einen Regalboden besteht aus folgenden Bauteilen:

- Front-Profil mit Haftband inkl. Frontscheibe in der Höhe 65 mm
- Pro Stellplatz ein L-Profil inkl. vormontiertem Warenvorschub
- Für den seitlichen Abschluss muss pro Regalzeile ein Fachteiler separat dazu bestellt werden
- Drahtbodenclip zur Befestigung muss separat bestellt werden

Die Sets sind wahlweise in anthrazit für dunkle Regale oder in lichtgrau für helle Regale erhältlich.

Bodenbreite mm	Bodentiefe mm	Anzahl Stellplätze	Art. Nr.	
			anthrazit	lichtgrau
980	380	13	32000972	32000952
980	405	13	32000973	32000953
980	455	13	32000974	32000954
980	480	13	32000975	32000955
1.000	380	13	32000976	32000956
1.000	405	13	32000977	32000957
1.000	455	13	32000978	32000958
1.000	480	13	32000979	32000959
1.230	380	16	32000980	32000960
1.230	405	16	32000981	32000961
1.230	455	16	32000982	32000962
1.230	480	16	32000983	32000963
1.250	380	17	32000984	32000964
1.250	405	17	32000985	32000965
1.250	455	17	32000986	32000966
1.250	480	17	32000987	32000967
1.330	380	18	32000988	32000968
1.330	405	18	32000989	32000969
1.330	455	18	32000990	32000970
1.330	480	18	32000991	32000971

### Zubehör

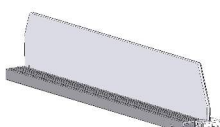

#### Endfachteiler D090 mit E037-Profil für A016, mit vorderer Fixierung, Höhe 64 mm, transparent

Der Endfachteiler mit zusätzlichem Verstärkungsprofil (anthrazit oder lichtgrau) dient als Abschlusselement am rechten Ende eines bestückten Fachbodens.

Systemtiefe mm	VE	Art. Nr.	
		anthrazit	lichtgrau
380	15	30007593	30007579
405	15	30007594	30007580
455	15	30007596	30007582
480	15	30007597	30007583



#### Clip für Drahtbefestigung

Zur Befestigung der A016 (Compartment C60 und C90) auf Drahtböden. Wir empfehlen alle 25 cm Regalbreite einen Clip.

VE	Art. Nr.
40	30007527





**POS<sup>TM</sup>**  
**WINE**

*Enjoy responsibly  
at the point of sale*

**POS**  
**WINE**

*Enjoy responsibly  
at the point of sale*





**EIN  
EDLER  
AUFTRITT**

Das Warenvorschubsystem für

# Getränke (alkoholhaltig)

Einkufen. Einfach. Besser. Machen.

**POSTUNING**<sup>®</sup>  
a Vöslhenrich company





**SO  
EINFACH  
GEHT DAS!**

# Inhalt

Gekühlte Getränke mit FiFo Präsentation	Seite	36	-	37
Wein & Sekt	Seite	38	-	39
Spirituosen	Seite	40	-	41
Bier bis 0,7 l	Seite	42	-	43
Bier in 4er, 6er, 8er Packs	Seite	44	-	45





## FiFo-Frontpräsentation für **GEKÜHLTE GETRÄNKE** MIT DEM POS-T VARUS CURVE GLEITSYSTEM

### Benötigte Bauteile für eine Bodenausstattung:

- A** Gleitprofile in Breite 60 mm (erweiterbar)
- B** Adapterprofil (1 x pro Regalboden)
- C** Varus Curve
- D** Facheiler für Curve-Adaption (Höhe 60 mm)
- E** Facheiler (Mitteltrennung, Höhe 60 mm)
- F** Frontscheibe (110 mm)

### ✓ Ihre Vorteile:

- Optimale Sichtbarkeit und Orientierung – Frontpräsentation durch Schwerkraft
- Kalte Produkte stehen immer vorne im Griffbereich
- Einfachste FiFo-Methode: Leichtes Erfassen und Einhalten des Mindesthaltbarkeitsdatums
- Schnelles und einfaches Befüllen, geringer Regalpflegeaufwand

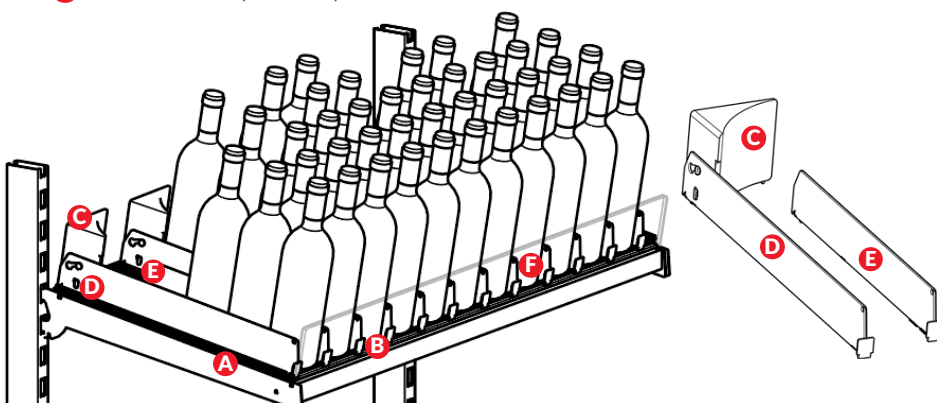

# Alkohohaltige Getränke

## Gekühlte Getränke mit FiFo Präsentation

### Gekühlte Getränke auf geneigten Böden

Das Set für gekühlte Getränke für einen geneigten Regalboden besteht aus folgenden Bauteilen:

- Front-Profil mit Klebeband und Frontscheibe in der Höhe 110 mm
- VARUS Gleitmatten
- VARUS CURVE Fachteiler Set muss separat bestellt werden
- VARUS Gefälleboden 9° muss separat bestellt werden

Eine Regalneigung zwischen 7,5-10° ist Voraussetzung. Sollte Ihr Boden nicht neigbar sein, bitte optional den VARUS Gefälleboden 9° separat dazu bestellen. Die Sets sind in silbergrau für dunkle Regale erhältlich.

Farbe	Bodenbreite mm	Bodentiefe mm	Anzahl Stellplätze	Art. Nr.
silbergrau	1.000	405	15	32000237
silbergrau	1.000	430	15	32000238
silbergrau	1.000	480	15	32000239
silbergrau	1.000	505	15	32000240
silbergrau	1.250	405	18	32000241
silbergrau	1.250	430	18	32000242
silbergrau	1.250	480	18	32000243
silbergrau	1.250	505	18	32000244
silbergrau	1.330	405	19	32000245
silbergrau	1.330	430	19	32000246
silbergrau	1.330	480	19	32000247
silbergrau	1.330	505	19	32000248

Preise pro Bodenausstattung. Weitere Maße auf Anfrage verfügbar.

### Zubehör

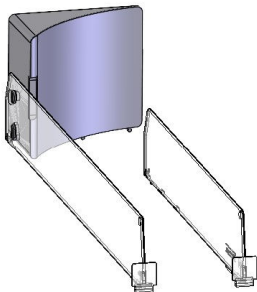

#### VARUS CURVE, Fachteiler Höhe 60 mm

Empfohlen für Getränkedosen, Glas- und Mehrwegflaschen.

Ein Set für 10 Facings besteht aus folgenden Bauteilen:

- 10 x VARUS CURVE
- 10 x Fachteiler CURVE, Höhe 60 mm
- 10 x Fachteiler D060, Höhe 60 mm

Zur Befestigung auf bestehenden VARUS Gleitmatten (müssen separat bestellt werden).

Länge mm	Bodentiefe mm	VE	Art. Nr.
355	380	1	30009975
380	405	1	30010018
405	430	1	30010019
430	455	1	30010020
455	480	1	30010021
480	505	1	30011273



#### VARUS Gefälleboden, schwarz

VARUS Winkellösung für gerade Regalböden. Traglast 300 kg/m<sup>2</sup>.

Ausführung / Ausstattung	Maße BxTxH mm	VE	Art. Nr.
9° Gefälle	1320x 600x98	1	30005992

Weitere Maße auf Anfrage möglich.





**Nutzen Sie die  
Schwerkraft  
zum Erfolg!**

## Automatisierte Frontpräsentation für **WEIN UND SEKT** MIT DEM POS-T VARUS GLEITSYSTEM

### Bauteile für eine Bodenausstattung:

- A** Universal Adapterprofil, auch für Drahtböden (1 x pro Regalboden)
- B** VARUS Gleitmatten (Menge je nach Stellplätze, bzw. Bodenbreite)
- C** Fachteiler Höhe 60 mm (Menge je nach Stellplätze, bzw. Bodenbreite)
- D** Frontscheibe Höhe 110 mm (1 x pro Regalboden)

### ✓ Ihre Vorteile:

- perfekte Sichtbarkeit aller Produkte
- optimale Shopper-Orientierung
- weniger Regalpflegeaufwand
- mehr Absatz und Umsatz

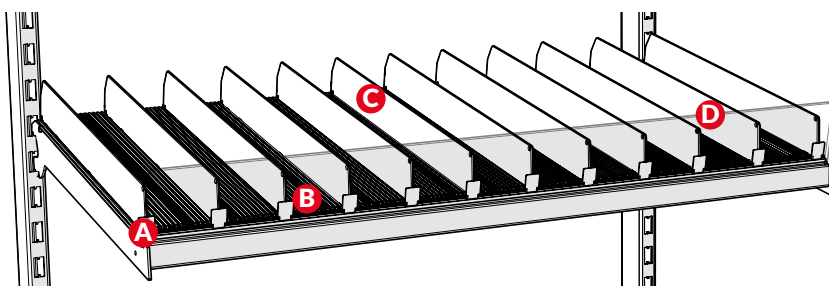

### Wein & Sekt

Das Set für Wein & Sekt für einen Regalboden besteht aus folgenden Bauteilen:

- Front-Profil mit Klebeband und Frontscheibe in der Höhe 110 mm
- VARUS Gleitmatten
- Fachteiler müssen separat bestellt werden
- VARUS Gefälleboden 6° muss separat bestellt werden

Die Sets sind in silbergrau für dunkle Regale erhältlich.

Farbe	Bodenbreite mm	Bodentiefe mm	Anzahl Stellplätze	Art. Nr.
silbergrau	1.000	405	15	32000145
silbergrau	1.000	430	15	32000146
silbergrau	1.000	480	15	32000147
silbergrau	1.000	505	15	32000148
silbergrau	1.250	405	18	32000149
silbergrau	1.250	430	18	32000150
silbergrau	1.250	480	18	32000151
silbergrau	1.250	505	18	32000152
silbergrau	1.330	405	19	32000153
silbergrau	1.330	430	19	32000154
silbergrau	1.330	480	19	32000155
silbergrau	1.330	505	19	32000156

Preise pro Bodenausstattung. Weitere Maße auf Anfrage verfügbar.

### Zubehör

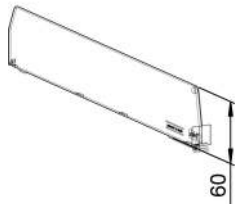

#### Fachteiler D060, mit vorderer Fixierung, Höhe 60 mm, transparent

Länge mm	Bodentiefe mm	VE	Art. Nr.
355	405	68	30003149
380	430	68	30003150
430	480	68	30003152
455	505	68	30003153

Weitere Maße auf Anfrage möglich.



#### VARUS Gefälleboden, schwarz

VARUS Winkellösung für gerade Regalböden. Traglast 300 kg/m<sup>2</sup>.

Ausführung / Ausstattung	Maße BxTxH mm	VE	Art. Nr.
6° Gefälle	1320x600x67	1	30005991

Weitere Maße auf Anfrage möglich.





Hoch-  
prozentiger  
Erfolg mit der  
richtigen  
Präsentation!

Automatisierte Frontpräsentation für

# SPIRITUOSEN

MIT DEM WARENVORSCHUBSYSTEM POS-T C90

**Bauteile für eine Bodenausstattung:**

- A** Universal Adapterprofil mit integrierter Frontscheibe H 45 mm, auch für Drahtböden (1 x pro Regalboden)
- B** C90 Fachteiler mit integriertem Warenvorschub mit Dämpfung (Menge je nach Stellplätze, bzw. Bodenbreite)
- C** Fachteiler für seitlichen Abschluss (1 x pro Regalboden)



**Ihre Vorteile:**

- perfekte Sichtbarkeit aller Produkte
- optimale Shopper-Orientierung
- weniger Regalpflegeaufwand
- mehr Absatz und Umsatz

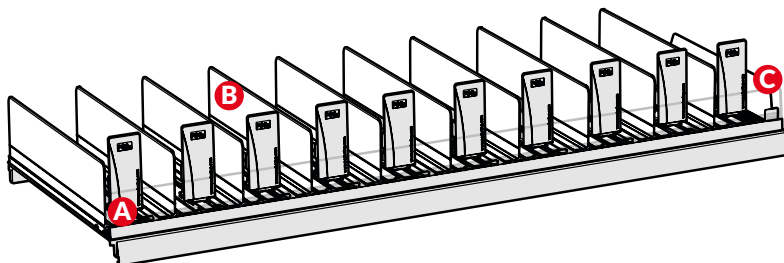

### Spirituosen

Das Set für Spirituosen für einen Regalboden besteht aus folgenden Bauteilen:

- Front-Profil mit Haftband inkl. Frontscheibe in der Höhe 45 mm
- Pro Stellplatz ein L-Profil inkl. vormontiertem Warenvorschub mit Dämpfung
- Für den seitlichen Abschluss muss pro Regalzeile ein Fachteiler separat dazu bestellt werden
- Drahtbodenclip zur Befestigung muss separat bestellt werden

Die Sets sind wahlweise in anthrazit für dunkle Regale oder in lichtgrau für helle Regale erhältlich.

Bodenbreite mm	Bodentiefe mm	Anzahl Stellplätze	Art. Nr.	
			anthrazit	lichtgrau
980	380	13	32000177	32000157
980	405	13	32000178	32000158
980	455	13	32000179	32000159
980	480	13	32000180	32000160
1.000	380	13	32000181	32000161
1.000	405	13	32000182	32000162
1.000	455	13	32000183	32000163
1.000	480	13	32000184	32000164
1.230	380	16	32000185	32000165
1.230	405	16	32000186	32000166
1.230	455	16	32000187	32000167
1.230	480	16	32000188	32000168
1.250	380	17	32000189	32000169
1.250	405	17	32000190	32000170
1.250	455	17	32000191	32000171
1.250	480	17	32000192	32000172
1.330	380	18	32000193	32000173
1.330	405	18	32000194	32000174
1.330	455	18	32000195	32000175
1.330	480	18	32000196	32000176

Preise pro Bodenausstattung. Weitere Maße auf Anfrage verfügbar.

### Zubehör

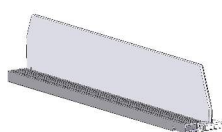

#### Endfachteiler D090 mit E037-Profil für A016, mit vorderer Fixierung, Höhe 64 mm, transparent

Der Endfachteiler mit zusätzlichem Verstärkungsprofil (anthrazit oder lichtgrau) dient als Abschlusselement am rechten Ende eines bestückten Fachbodens.

Systemtiefe mm	VE	Art. Nr.	
		anthrazit	lichtgrau
380	15	30007593	30007579
405	15	30007594	30007580
455	15	30007596	30007582
480	15	30007597	30007583



#### Clip für Drahtbefestigung

Zur Befestigung der A016 (Compartment C60 und C90) auf Drahtböden. Wir empfehlen alle 25 cm Regalbreite einen Clip.

VE	Art. Nr.
40	30007527





**Mehr Umsatz  
und Erfolg durch  
perfekte  
Präsentation!**

Automatisierte Frontpräsentation für

**BIER BIS 0,7 L**

**MIT DEM WARENVORSCHUBSYSTEM POS-T C90**

**Bauteile für eine Bodenausstattung:**

- A** Universal Adapterprofil mit integrierter Frontscheibe H 65 mm, auch für Drahtböden (1 x pro Regalboden)
- B** C90 Fachteiler mit integriertem Warenvorschub (Menge je nach Stellplätze, bzw. Bodenbreite)
- C** Fachteiler für seitlichen Abschluss (1 x pro Regalboden)

**✓ Ihre Vorteile:**

- perfekte Sichtbarkeit aller Produkte
- einfache Installation
- weniger Regalpflegeaufwand
- mehr Absatz und Umsatz

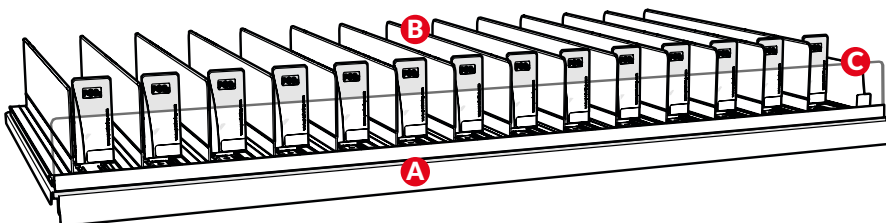

### Bier bis 0,7 l

Das Set für Bier bis 0,7 l für einen Regalboden besteht aus folgenden Bauteilen:

- Front-Profil mit Haftband inkl. Frontscheibe in der Höhe 65 mm
- Pro Stellplatz ein L-Profil inkl. vormontiertem Warenvorschub
- Für den seitlichen Abschluss muss pro Regalzeile ein Fachteiler separat dazu bestellt werden
- Drahtbodenclip zur Befestigung muss separat bestellt werden

Die Sets sind wahlweise in anthrazit für dunkle Regale oder in lichtgrau für helle Regale erhältlich.

Bodenbreite mm	Bodentiefe mm	Anzahl Stellplätze	Art. Nr.	
			anthrazit	lichtgrau
980	380	16	32000217	32000197
980	405	16	32000218	32000198
980	455	16	32000219	32000199
980	480	16	32000220	32000200
1.000	380	16	32000221	32000201
1.000	405	16	32000222	32000202
1.000	455	16	32000223	32000203
1.000	480	16	32000224	32000204
1.230	380	19	32000225	32000205
1.230	405	19	32000226	32000206
1.230	455	19	32000227	32000207
1.230	480	19	32000228	32000208
1.250	380	20	32000229	32000209
1.250	405	20	32000230	32000210
1.250	455	20	32000231	32000211
1.250	480	20	32000232	32000212
1.330	380	21	32000233	32000213
1.330	405	21	32000234	32000214
1.330	455	21	32000235	32000215
1.330	480	21	32000236	32000216

Preise pro Bodenausstattung. Weitere Maße auf Anfrage verfügbar.

### Zubehör

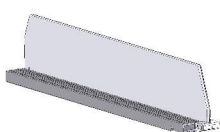

#### Endfachteiler D090 mit E037-Profil für A016, mit vorderer Fixierung, Höhe 64 mm, transparent

Der Endfachteiler mit zusätzlichem Verstärkungsprofil (anthrazit oder lichtgrau) dient als Abschlusselement am rechten Ende eines bestückten Fachbodens.

Systemtiefe mm	VE	Art. Nr.	
		anthrazit	lichtgrau
380	15	30007593	30007579
405	15	30007594	30007580
455	15	30007596	30007582
480	15	30007597	30007583



#### Clip für Drahtbefestigung

Zur Befestigung der A016 (Compartment C60 und C90) auf Drahtböden. Wir empfehlen alle 25 cm Regalbreite einen Clip.

VE	Art. Nr.
40	30007527





**Schwerkraft  
als Schlüssel  
für den Erfolg!**

Automatisierte Frontpräsentation für

## **BIER IN 4ER, 6ER, 8ER-PACKS MIT DEM POS-T VARUS GLEITSYSTEM**

**Bauteile für eine Bodenausstattung:**

- A** Universal Adapterprofil, auch für Drahtböden (1 x pro Regalboden)
- B** VARUS Gleitmatten (Menge je nach Stellplätze, bzw. Bodenbreite)
- C** Fachteiler Höhe 60 mm (Menge je nach Stellplätze, bzw. Bodenbreite)
- D** Frontscheibe Höhe 110 mm (1 x pro Regalboden)

**✓ Ihre Vorteile:**

- perfekte Sichtbarkeit aller Produkte
- optimale Shopper-Orientierung
- einfacher Einbau
- weniger Regalpflegeaufwand
- mehr Absatz und Umsatz

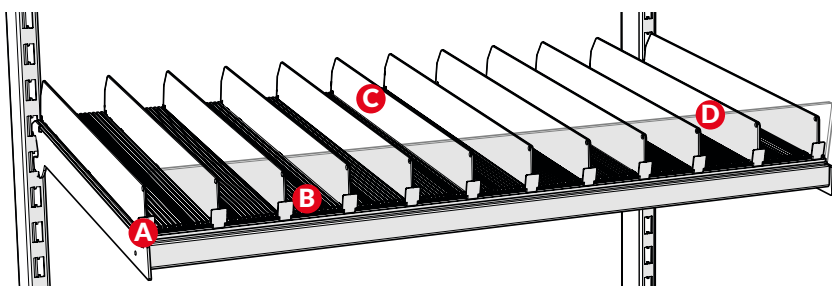

# Alkohohaltige Getränke

## Bier in 4er, 6er, 8er Packs

### Bier in 4er, 6er, 8er Packs

Das Set für Bier in 4er, 6er, 8er Packs für einen Regalboden besteht aus folgenden Bauteilen:

- Front-Profil mit Klebeband und Frontscheibe in der Höhe 110 mm
- VARUS Gleitmatten
- Pro Stellplatz einen Fachteiler
- VARUS Gefälleboden 9° muss separat bestellt werden

Die Sets sind in silbergrau für dunkle Regale erhältlich.

Farbe	Bodenbreite mm	Bodentiefe mm	Anzahl Stellplätze	Art. Nr.
silbergrau	1.000	405	7	32000249
silbergrau	1.000	430	7	32000250
silbergrau	1.000	480	7	32000251
silbergrau	1.000	505	7	32000252
silbergrau	1.250	405	8	32000253
silbergrau	1.250	430	8	32000254
silbergrau	1.250	480	8	32000255
silbergrau	1.250	505	8	32000256
silbergrau	1.330	405	9	32000257
silbergrau	1.330	430	9	32000258
silbergrau	1.330	480	9	32000259
silbergrau	1.330	505	9	32000260

Preise pro Bodenausstattung. Weitere Maße auf Anfrage verfügbar.

### Zubehör



#### VARUS Gefälleboden, schwarz

VARUS Winkellösung für gerade Regalböden. Traglast 300 kg/m<sup>2</sup>.

Ausführung / Ausstattung	Maße BxTxH mm	VE	Art. Nr.
9° Gefälle	1320x 600x98	1	30005992

Weitere Maße auf Anfrage möglich.









BEAUTY  
FÜR IHR  
REGAL!

Das Warenvorschubsystem für  
**Drogerie**

Einkufen. Einfach. Besser. Machen.

**POSTUNING**<sup>®</sup>  
a Vötsch company





**SO  
EINFACH  
GEHT DAS!**

# Inhalt

Duschpflege	Seite	50	-	51
Körperhygiene	Seite	52	-	53
Deodorants	Seite	54	-	55
Gesichtspflege	Seite	56	-	57
Parfum	Seite	58	-	59
Haarpflege	Seite	60	-	61
Haarstyling	Seite	62	-	63
Haarcoloration	Seite	64	-	65
Enthaarung	Seite	66	-	67
Rasierpflege	Seite	68	-	69
OTC-Produkte	Seite	70	-	71





Flexibel einsetzbar, auch bei Planogramwechsel

## Automatisierte Frontpräsentation für **DUSCHPFLEGE** MIT DEM WARENVORSCHUBSYSTEM **POS-T C60**

### Bauteile für eine Bodenausstattung:

- A** Universal Adapterprofil mit integrierter Frontscheibe H 45 mm, auch für Drahtböden (1 x pro Regalboden)
- B** C60 Fachteiler mit integriertem Warenvorschub (Menge je nach Stellplätze, bzw. Bodenbreite)
- C** Fachteiler für seitlichen Abschluss (1 x pro Regalboden)



### Ihre Vorteile:

- perfekte Sichtbarkeit aller Produkte
- optimale Shopper-Orientierung
- weniger Regalpflegeaufwand
- mehr Absatz und Umsatz
- signifikante Umsatzsteigerungen

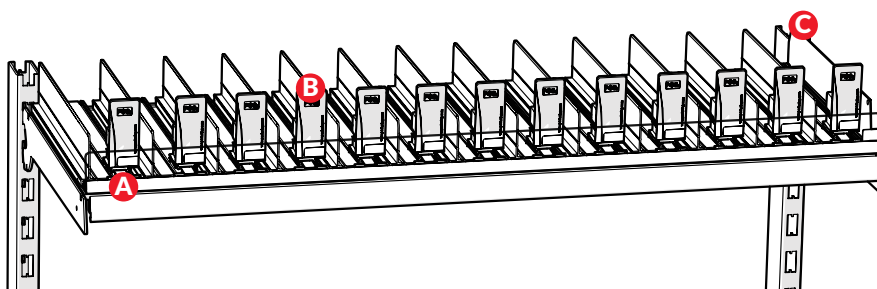

## Duschpflege

Das Set für Duschpflege für einen Regalboden besteht aus folgenden Bauteilen:

- Front-Profil mit Haftband inkl. Frontscheibe in der Höhe 45 mm
- Pro Stellplatz ein L-Profil inkl. vormontiertem Warenvorschub
- Für den seitlichen Abschluss muss pro Regalzeile ein Fachteiler separat dazu bestellt werden
- Drahtbodenclip zur Befestigung muss separat bestellt werden

Die Sets sind wahlweise in anthrazit für dunkle Regale oder in lichtgrau für helle Regale erhältlich.

Bodenbreite mm	Bodentiefe mm	Anzahl Stellplätze	Art. Nr.	
			anthrazit	lichtgrau
980	380	13	32000281	32000261
980	405	13	32000282	32000262
980	455	13	32000283	32000263
980	480	13	32000284	32000264
1.000	380	13	32000285	32000996
1.000	405	13	32000286	32000266
1.000	455	13	32000287	32000267
1.000	480	13	32000288	32000268
1.230	380	16	32000289	32000269
1.230	405	16	32000290	32000270
1.230	455	16	32000291	32000271
1.230	480	16	32000292	32000272
1.250	380	16	32000293	32000273
1.250	405	16	32000294	32000274
1.250	455	16	32000295	32000275
1.250	480	16	32000296	32000276
1.330	380	17	32000297	32000277
1.330	405	17	32000298	32000278
1.330	455	17	32000299	32000279
1.330	480	17	32000300	32000280

Preise pro Bodenausstattung. Weitere Maße auf Anfrage verfügbar.

## Zubehör



### Endfachteiler D060 mit E027-Profil für A016, mit vorderer Fixierung, Höhe 64 mm, transparent

Der Endfachteiler mit zusätzlichem Verstärkungsprofil (anthrazit oder lichtgrau) dient als Abschlusselement am rechten Ende eines bestückten Fachbodens.

Systemtiefe mm	VE	Art. Nr.	
		anthrazit	lichtgrau
380	15	30007565	30007547
405	15	30007566	30007548
455	15	30007568	30007550
480	15	30007569	30007551

Weitere Maße auf Anfrage möglich.



### Clip für Drahtbefestigung

Zur Befestigung der A016 (Compartment C60 und C90) auf Drahtböden. Wir empfehlen alle 25 cm Regalbreite einen Clip.

VE	Art. Nr.
40	30007527





Automatisierte Frontpräsentation für

# KÖRPERHYGIENE

MIT DEM WARENVORSCHUBSYSTEM **POS-T C60**

**Bauteile für eine Bodenausstattung:**

- A** Universal Adapterprofil mit integrierter Frontscheibe H 45 mm, auch für Drahtböden (1 x pro Regalboden)
- B** C60 Fachteiler mit integriertem Warenvorschub (Menge je nach Stellplätze, bzw. Bodenbreite)
- C** 1 Zusatzprofil inkl. integriertem Warenvorschub pro Boden
- D** Fachteiler für seitlichen Abschluss (1 x pro Regalboden)

**✓ Ihre Vorteile:**

- perfekte Sichtbarkeit aller Produkte
- optimale Shopper-Orientierung
- weniger Regalpflegeaufwand
- gepflegte und ordentliche Regaloptik
- signifikante Umsatzsteigerungen

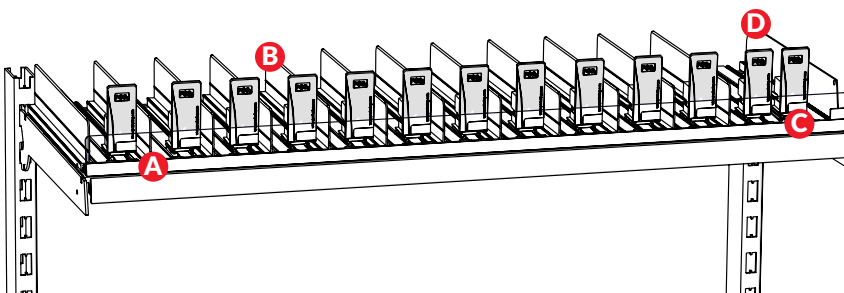

### Körperhygiene

Das Set für Körperhygiene für einen Regalboden besteht aus folgenden Bauteilen:

- Front-Profil mit Haftband inkl. Frontscheibe in der Höhe 45 mm
- Pro Stellplatz ein L-Profil inkl. vormontiertem Warenvorschub
- Pro Regalboden ein Zusatzprofil inkl. vormontiertem Warenvorschub für breite Produkte
- Für den seitlichen Abschluss muss pro Regalzeile ein Fachteiler separat dazu bestellt werden
- Drahtbodenclip zur Befestigung muss separat bestellt werden

Die Sets sind wahlweise in anthrazit für dunkle Regale oder in lichtgrau für helle Regale erhältlich.

Bodenbreite mm	Bodentiefe mm	Anzahl Stellplätze	Art. Nr.	
			anthrazit	lichtgrau
980	380	12	32001266	32001250
980	405	12	32001267	32001251
980	455	12	32001268	32001252
980	480	12	32001269	32001253
1.000	380	12	32001270	32001254
1.000	405	12	32001271	32001255
1.000	455	12	32001272	32001256
1.000	480	12	32001273	32001257
1.230	380	14	32001274	32001258
1.230	405	14	32001275	32001259
1.230	455	14	32001276	32001260
1.230	480	14	32001277	32001261
1.250	380	15	32001278	32001262
1.250	405	15	32001279	32001263
1.250	455	15	32001280	32001264
1.250	480	15	32001281	32001265
1.330	380	15	32001282	32001102
1.330	405	15	32001283	32001104
1.330	455	15	32001284	32001106
1.330	480	15	32001285	32001107

Preise pro Bodenausstattung. Weitere Maße auf Anfrage verfügbar.

### Zubehör



#### Endfachteiler D060 mit E027-Profil für A016, mit vorderer Fixierung, Höhe 64 mm, transparent

Der Endfachteiler mit zusätzlichem Verstärkungsprofil (anthrazit oder lichtgrau) dient als Abschlusselement am rechten Ende eines bestückten Fachbodens.

Systemtiefe mm	VE	Art. Nr.	
		anthrazit	lichtgrau
380	15	30007565	30007547
405	15	30007566	30007548
455	15	30007568	30007550
480	15	30007569	30007551

Weitere Maße auf Anfrage möglich.



#### Clip für Drahtbefestigung

Zur Befestigung der A016 (Compartment C60 und C90) auf Drahtböden. Wir empfehlen alle 25 cm Regalbreite einen Clip.

VE	Art. Nr.
40	30007527





Optimaler Halt  
für alle runden,  
kippgefährdeten  
Produkte!

Automatisierte Frontpräsentation für

# DEODORANTS

MIT DEM WARENVORSCHUBSYSTEM **POS-T C60**

**Bauteile für eine Bodenausstattung:**

- A** Universal Adapterprofil mit integrierter Frontscheibe H 45 mm, auch für Drahtböden (1 x pro Regalboden)
- B** C60 Fachteiler mit integriertem Warenvorschub (Menge je nach Stellplätze, bzw. Bodenbreite)
- C** Fachteiler für seitlichen Abschluss (1 x pro Regalboden)

**✓ Ihre Vorteile:**

- perfekte Sichtbarkeit aller Produkte
- optimale Shopper-Orientierung
- weniger Regalpflegeaufwand
- mehr Absatz und Umsatz
- einfaches Befüllen und Entnehmen

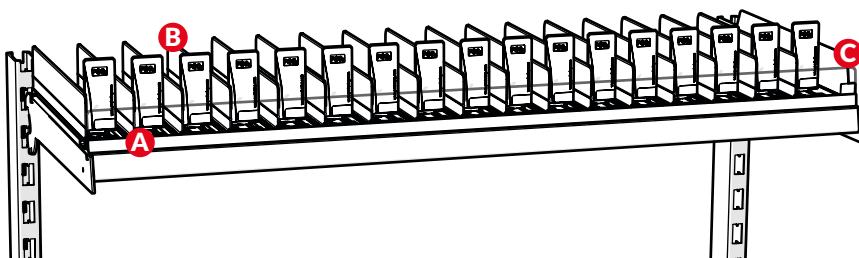

## Deodorants

Das Set für Deodorants für einen Regalboden besteht aus folgenden Bauteilen:

- Front-Profil mit Haftband und Frontscheibe in der Höhe 45 mm
- Pro Stellplatz ein L-Profil inkl. vormontiertem Warenvorschub
- Für den seitlichen Abschluss muss pro Regalzeile ein Fachteiler separat dazu bestellt werden
- Drahtbodenclip zur Befestigung muss separat bestellt werden

Die Sets sind wahlweise in anthrazit für dunkle Regale oder in lichtgrau für helle Regale erhältlich.

Bodenbreite mm	Bodentiefe mm	Anzahl Stellplätze	Art. Nr.	
			anthrazit	lichtgrau
980	380	20	32000321	32000301
980	405	20	32000322	32000302
980	455	20	32000323	32000303
980	480	20	32000324	32000304
1.000	380	20	32000325	32000305
1.000	405	20	32000326	32000306
1.000	455	20	32000327	32000307
1.000	480	20	32000328	32000308
1.230	380	25	32000329	32000309
1.230	405	25	32000330	32000310
1.230	455	25	32000331	32000311
1.230	480	25	32000332	32000312
1.250	380	25	32000333	32000313
1.250	405	25	32000334	32000314
1.250	455	25	32000335	32000315
1.250	480	25	32000336	32000316
1.330	380	27	32000337	32000317
1.330	405	27	32000338	32000318
1.330	455	27	32000339	32000319
1.330	480	27	32000340	32000320

Preise pro Bodenausstattung. Weitere Maße auf Anfrage verfügbar.

## Zubehör



### Endfachteiler D060 mit E027-Profil für A016, mit vorderer Fixierung, Höhe 64 mm, transparent

Der Endfachteiler mit zusätzlichem Verstärkungsprofil (anthrazit oder lichtgrau) dient als Abschlusselement am rechten Ende eines bestückten Fachbodens.

Systemtiefe mm	VE	Art. Nr.	
		anthrazit	lichtgrau
380	15	30007565	30007547
405	15	30007566	30007548
455	15	30007568	30007550
480	15	30007569	30007551

Weitere Maße auf Anfrage möglich.



### Clip für Drahtbefestigung

Zur Befestigung der A016 (Compartment C60 und C90) auf Drahtböden. Wir empfehlen alle 25 cm Regalbreite einen Clip.

VE	Art. Nr.
40	30007527





Automatisierte Frontpräsentation für

# GESICHTSPFLEGE

MIT DEM WARENVORSCHUBSYSTEM **POS-T C60**

**Bauteile für eine Bodenausstattung:**

- A** Universal Adapterprofil mit integrierter Frontscheibe H 45 mm, auch für Drahtböden (1 x pro Regalboden)
- B** C60 Fachteiler mit integriertem Warenvorschub (Menge je nach Stellplätze, bzw. Bodenbreite)
- C** 1 Zusatzprofil inkl. integriertem Warenvorschub pro Boden
- D** Fachteiler für seitlichen Abschluss (1 x pro Regalboden)



**Ihre Vorteile:**

- perfekte Sichtbarkeit aller Produkte
- optimale Shopper-Orientierung
- weniger Regalpflegeaufwand
- gepflegte und ordentliche Regaloptik
- signifikante Umsatzsteigerungen

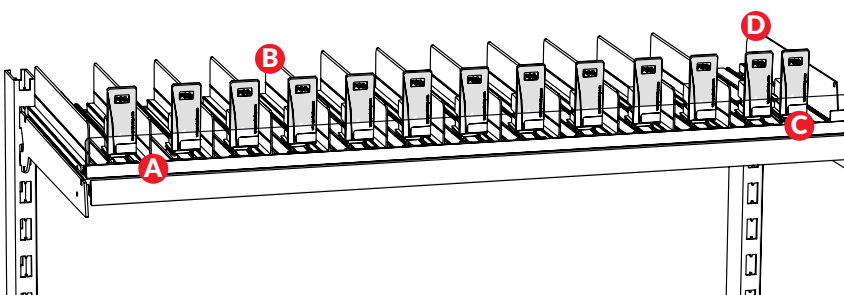

## Gesichtspflege

Das Set für Gesichtspflege für einen Regalboden besteht aus folgenden Bauteilen:

- Front-Profil mit Haftband inkl. Frontscheibe in der Höhe 45 mm
- Pro Stellplatz ein L-Profil inkl. vormontiertem Warenvorschub
- Pro Regalboden ein Zusatzprofil inkl. vormontiertem Warenvorschub für breite Produkte
- Für den seitlichen Abschluss muss pro Regalzeile ein Fachteiler separat dazu bestellt werden
- Drahtbodenclip zur Befestigung muss separat bestellt werden

Die Sets sind wahlweise in anthrazit für dunkle Regale oder in lichtgrau für helle Regale erhältlich.

Bodenbreite mm	Bodentiefe mm	Anzahl Stellplätze	Art. Nr.	
			anthrazit	lichtgrau
980	380	17	32001191	32001175
980	405	17	32001192	32001176
980	455	17	32001193	32001177
980	480	17	32001194	32001178
1.000	380	18	32001195	32001179
1.000	405	18	32001196	32001180
1.000	455	18	32001197	32001181
1.000	480	18	32001198	32001182
1.230	380	21	32001199	32001183
1.230	405	21	32001200	32001184
1.230	455	21	32001201	32001185
1.230	480	21	32001202	32001186
1.250	380	21	32001203	32001187
1.250	405	21	32001204	32001188
1.250	455	21	32001205	32001189
1.250	480	21	32001206	32001190
1.330	380	22	32001208	32001078
1.330	405	22	32001209	32001079
1.330	455	22	32001210	32001081
1.330	480	22	32001211	32001082

Preise pro Bodenausstattung. Weitere Maße auf Anfrage verfügbar.

## Zubehör

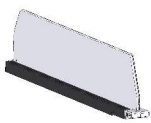

### Endfachteiler D060 mit E027-Profil für A016, mit vorderer Fixierung, Höhe 64 mm, transparent

Der Endfachteiler mit zusätzlichem Verstärkungsprofil (anthrazit oder lichtgrau) dient als Abschlusselement am rechten Ende eines bestückten Fachbodens.

Systemtiefe mm	VE	Art. Nr.	
		anthrazit	lichtgrau
380	15	30007565	30007547
405	15	30007566	30007548
455	15	30007568	30007550
480	15	30007569	30007551

Weitere Maße auf Anfrage möglich.



### Clip für Drahtbefestigung

Zur Befestigung der A016 (Compartment C60 und C90) auf Drahtböden. Wir empfehlen alle 25 cm Regalbreite einen Clip.

VE	Art. Nr.
40	30007527





Die perfekte Präsentation für mehr Erfolg und Umsatz

Automatisierte Frontpräsentation für

# PARFUM

MIT DEM WARENVORSCHUBSYSTEM POS-T C60

**Bauteile für eine Bodenausstattung:**

- A** Universal Adapterprofil mit integrierter Frontscheibe H 45 mm, auch für Drahtböden (1 x pro Regalboden)
- B** C60 Fachteiler mit integriertem Warenvorschub (Menge je nach Stellplätze, bzw. Bodenbreite)
- C** 1 Zusatzprofil inkl. integriertem Warenvorschub pro Boden
- D** Fachteiler für seitlichen Abschluss (1 x pro Regalboden)

**✓ Ihre Vorteile:**

- perfekte Sichtbarkeit aller Produkte
- optimale Shopper-Orientierung
- weniger Regalpflegeaufwand
- gepflegte und ordentliche Regaloptik
- mehr Absatz und Umsatz

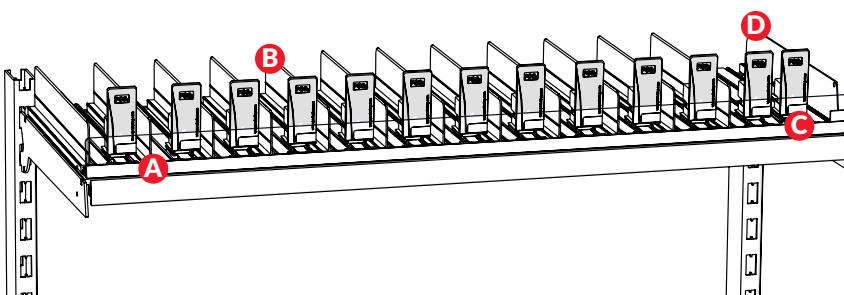

## Parfum

Das Set für Parfum für einen Regalboden besteht aus folgenden Bauteilen:

- Front-Profil mit Haftband inkl. Frontscheibe in der Höhe 45 mm
- Pro Stellplatz ein L-Profil inkl. vormontiertem Warenvorschub
- Pro Regalboden ein Zusatzprofil inkl. vormontiertem Warenvorschub für breite Produkte
- Für den seitlichen Abschluss muss pro Regalzeile ein Fachteiler separat dazu bestellt werden
- Drahtbodenclip zur Befestigung muss separat bestellt werden

Die Sets sind wahlweise in anthrazit für dunkle Regale oder in lichtgrau für helle Regale erhältlich.

Bodenbreite mm	Bodentiefe mm	Anzahl Stellplätze	Art. Nr.	
			anthrazit	lichtgrau
980	380	14	32001447	32001432
980	405	14	32001448	32001433
980	455	14	32001449	32001434
980	480	14	32001450	32001435
1.000	380	15	32001451	32001065
1.000	405	15	32001452	32001436
1.000	455	15	32001453	32001437
1.000	480	15	32001454	32001438
1.230	380	17	32001455	32001439
1.230	405	17	32001456	32001440
1.230	455	17	32001457	32001441
1.230	480	17	32001458	32001442
1.250	380	18	32001459	32001443
1.250	405	18	32001460	32001444
1.250	455	18	32001461	32001445
1.250	480	18	32001462	32001446
1.330	380	18	32001463	32001066
1.330	405	18	32001464	32001069
1.330	455	18	32001465	32001071
1.330	480	18	32001466	32001072

Preise pro Bodenausstattung. Weitere Maße auf Anfrage verfügbar.

## Zubehör



### Endfachteiler D060 mit E027-Profil für A016, mit vorderer Fixierung, Höhe 64 mm, transparent

Der Endfachteiler mit zusätzlichem Verstärkungsprofil (anthrazit oder lichtgrau) dient als Abschlusselement am rechten Ende eines bestückten Fachbodens.

Systemtiefe mm	VE	Art. Nr.	
		anthrazit	lichtgrau
380	15	30007565	30007547
405	15	30007566	30007548
455	15	30007568	30007550
480	15	30007569	30007551

Weitere Maße auf Anfrage möglich.



### Clip für Drahtbefestigung

Zur Befestigung der A016 (Compartment C60 und C90) auf Drahtböden. Wir empfehlen alle 25 cm Regalbreite einen Clip.

VE	Art. Nr.
40	30007527





Flexibel einsetzbar, auch bei Planogramwechsel

Automatisierte Frontpräsentation für

# HAARPFLEGE

MIT DEM WARENVORSCHUBSYSTEM POS-T C60

**Bauteile für eine Bodenausstattung:**

- A** Universal Adapterprofil mit integrierter Frontscheibe H 45 mm, auch für Drahtböden (1 x pro Regalboden)
- B** C60 Fachteiler mit integriertem Warenvorschub (Menge je nach Stellplätze, bzw. Bodenbreite)
- C** Fachteiler für seitlichen Abschluss (1 x pro Regalboden)

**✓ Ihre Vorteile:**

- perfekte Sichtbarkeit aller Produkte
- optimale Shopper-Orientierung
- weniger Regalpflegeaufwand
- mehr Absatz und Umsatz
- signifikante Umsatzsteigerungen

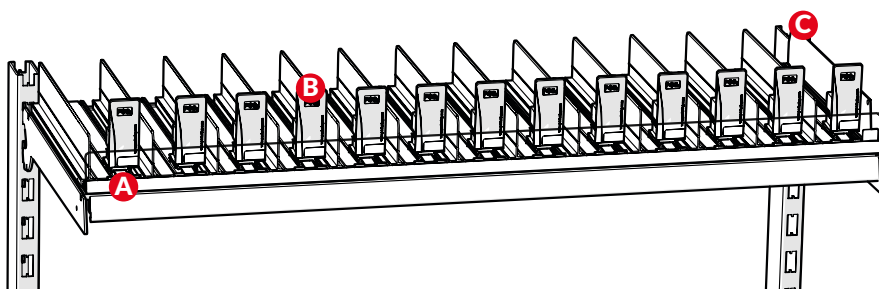

## Haarpflege

Das Set für Haarpflege für einen Regalboden besteht aus folgenden Bauteilen:

- Front-Profil mit Haftband inkl. Frontscheibe in der Höhe 45 mm
- Pro Stellplatz ein L-Profil inkl. vormontiertem Warenvorschub
- Für den seitlichen Abschluss muss pro Regalzeile ein Fachteiler separat dazu bestellt werden
- Drahtbodenclip zur Befestigung muss separat bestellt werden

Die Sets sind wahlweise in anthrazit für dunkle Regale oder in lichtgrau für helle Regale erhältlich.

Bodenbreite mm	Bodentiefe mm	Anzahl Stellplätze	Art. Nr.	
			anthrazit	lichtgrau
980	380	13	32000361	32000341
980	405	13	32000362	32000342
980	455	13	32000363	32000343
980	480	13	32000364	32000344
1.000	380	13	32000365	32000345
1.000	405	13	32000366	32000346
1.000	455	13	32000367	32000347
1.000	480	13	32000368	32000348
1.230	380	16	32000369	32000349
1.230	405	16	32000370	32000350
1.230	455	16	32000371	32000351
1.230	480	16	32000372	32000352
1.250	380	16	32000373	32000353
1.250	405	16	32000374	32000354
1.250	455	16	32000375	32000355
1.250	480	16	32000376	32000356
1.330	380	17	32000377	32000357
1.330	405	17	32000378	32000358
1.330	455	17	32000379	32000359
1.330	480	17	32000380	32000360

Preise pro Bodenausstattung. Weitere Maße auf Anfrage verfügbar.

## Zubehör



### Endfachteiler D060 mit E027-Profil für A016, mit vorderer Fixierung, Höhe 64 mm, transparent

Der Endfachteiler mit zusätzlichem Verstärkungsprofil (anthrazit oder lichtgrau) dient als Abschlusselement am rechten Ende eines bestückten Fachbodens.

Systemtiefe mm	VE	Art. Nr.	
		anthrazit	lichtgrau
380	15	30007565	30007547
405	15	30007566	30007548
455	15	30007568	30007550
480	15	30007569	30007551

Weitere Maße auf Anfrage möglich.



### Clip für Drahtbefestigung

Zur Befestigung der A016 (Compartment C60 und C90) auf Drahtböden. Wir empfehlen alle 25 cm Regalbreite einen Clip.

VE	Art. Nr.
40	30007527





Alle Produkte jederzeit griffbereit und optimal sichtbar!

Automatisierte Frontpräsentation für

# HAARSTYLING-PRODUKTE

## MIT DEM WARENVORSCHUBSYSTEM POS-T C60

**Bauteile für eine Bodenausstattung:**

- A** Universal Adapterprofil mit integrierter Frontscheibe H 45 mm, auch für Drahtböden (1 x pro Regalboden)
- B** C60 Fachteiler mit integriertem Warenvorschub (Menge je nach Stellplätze, bzw. Bodenbreite)
- C** Fachteiler für seitlichen Abschluss (1 x pro Regalboden)

**✓ Ihre Vorteile:**

- perfekte Sichtbarkeit aller Produkte
- mehr Standsicherheit für kipperfährdete Produkte
- weniger Regalpflegeaufwand
- mehr Absatz und Umsatz
- gepflegte und ordentliche Regaloptik

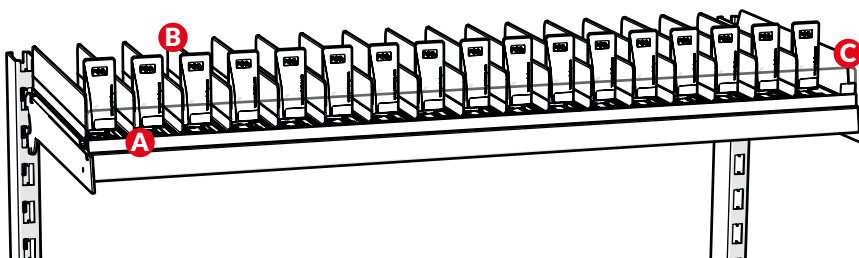

## Haarstyling

Das Set für Haarstyling für einen Regalboden besteht aus folgenden Bauteilen:

- Front-Profil mit Haftband und Frontscheibe in der Höhe 45 mm
- Pro Stellplatz ein L-Profil inkl. vormontiertem Warenvorschub
- Für den seitlichen Abschluss muss pro Regalzeile ein Fachteiler separat dazu bestellt werden
- Drahtbodenclip zur Befestigung muss separat bestellt werden

Die Sets sind wahlweise in anthrazit für dunkle Regale oder in lichtgrau für helle Regale erhältlich.

Bodenbreite mm	Bodentiefe mm	Anzahl Stellplätze	Art. Nr.	
			anthrazit	lichtgrau
980	380	17	32000401	32000381
980	405	17	32000402	32000382
980	455	17	32000403	32000383
980	480	17	32000404	32000384
1.000	380	17	32000405	32000385
1.000	405	17	32000406	32000386
1.000	455	17	32000407	32000387
1.000	480	17	32000408	32000388
1.230	380	21	32000409	32000389
1.230	405	21	32000410	32000390
1.230	455	21	32000411	32000391
1.230	480	21	32000412	32000392
1.250	380	21	32000413	32000393
1.250	405	21	32000414	32000394
1.250	455	21	32000415	32000395
1.250	480	21	32000416	32000396
1.330	380	23	32000417	32000397
1.330	405	23	32000418	32000398
1.330	455	23	32000419	32000399
1.330	480	23	32000420	32000400

Preise pro Bodenausstattung. Weitere Maße auf Anfrage verfügbar.

## Zubehör



### Endfachteiler D060 mit E027-Profil für A016, mit vorderer Fixierung, Höhe 64 mm, transparent

Der Endfachteiler mit zusätzlichem Verstärkungsprofil (anthrazit oder lichtgrau) dient als Abschlusselement am rechten Ende eines bestückten Fachbodens.

Systemtiefe mm	VE	Art. Nr.	
		anthrazit	lichtgrau
380	15	30007565	30007547
405	15	30007566	30007548
455	15	30007568	30007550
480	15	30007569	30007551

Weitere Maße auf Anfrage möglich.



### Clip für Drahtbefestigung

Zur Befestigung der A016 (Compartment C60 und C90) auf Drahtböden. Wir empfehlen alle 25 cm Regalbreite einen Clip.

VE	Art. Nr.
40	30007527





Flexibel einsetzbar, auch bei Planogramwechsel

## Automatisierte Frontpräsentation für HAARCOLORATION MIT DEM WARENVORSCHUBSYSTEM POS-T C60

### Bauteile für eine Bodenausstattung:

- A** Universal Adapterprofil mit integrierter Frontscheibe H 25 mm, auch für Drahtböden (1 x pro Regalboden)
- B** C60 Fachteiler mit integriertem Warenvorschub (Menge je nach Stellplätze, bzw. Bodenbreite)
- C** Fachteiler für seitlichen Abschluss (1 x pro Regalboden)

### ✓ Ihre Vorteile:

- perfekte Sichtbarkeit aller Produkte
- optimale Shopper-Orientierung
- weniger Regalpflegeaufwand
- mehr Absatz und Umsatz
- signifikante Umsatzsteigerungen

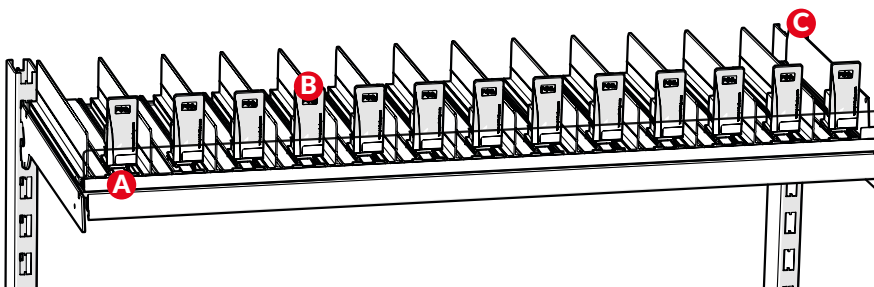

### Haarcoloration

Das Set für Haarcoloration für einen Regalboden besteht aus folgenden Bauteilen:

- Front-Profil mit Haftband und Frontscheibe in der Höhe 25 mm
- Pro Stellplatz ein L-Profil inkl. vormontiertem Warenvorschub
- Für den seitlichen Abschluss muss pro Regalzeile ein Fachteiler separat dazu bestellt werden
- Drahtbodenclip zur Befestigung muss separat bestellt werden

Die Sets sind wahlweise in anthrazit für dunkle Regale oder in lichtgrau für helle Regale erhältlich.

Bodenbreite mm	Bodentiefe mm	Anzahl Stellplätze	Art. Nr.	
			anthrazit	lichtgrau
980	380	9	32000441	32000421
980	405	9	32000442	32000422
980	455	9	32000443	32000423
980	480	9	32000444	32000424
1.000	380	10	32000445	32000425
1.000	405	10	32000446	32000426
1.000	455	10	32000447	32000427
1.000	480	10	32000448	32000428
1.230	380	12	32000449	32000429
1.230	405	12	32000450	32000430
1.230	455	12	32000451	32000431
1.230	480	12	32000452	32000432
1.250	380	12	32000453	32000433
1.250	405	12	32000454	32000434
1.250	455	12	32000455	32000435
1.250	480	12	32000456	32000436
1.330	380	13	32000457	32000437
1.330	405	13	32000458	32000438
1.330	455	13	32000459	32000439
1.330	480	13	32000460	32000440

Preise pro Bodenausstattung. Weitere Maße auf Anfrage verfügbar.

### Zubehör



#### Endfachteiler D060 mit E027-Profil für A016, mit vorderer Fixierung, Höhe 64 mm, transparent

Der Endfachteiler mit zusätzlichem Verstärkungsprofil (anthrazit oder lichtgrau) dient als Abschlusselement am rechten Ende eines bestückten Fachbodens.

Systemtiefe mm	VE	Art. Nr.	
		anthrazit	lichtgrau
380	15	30007565	30007547
405	15	30007566	30007548
455	15	30007568	30007550
480	15	30007569	30007551

Weitere Maße auf Anfrage möglich.



#### Clip für Drahtbefestigung

Zur Befestigung der A016 (Compartment C60 und C90) auf Drahtböden. Wir empfehlen alle 25 cm Regalbreite einen Clip.

VE	Art. Nr.
40	30007527





Automatisierte Frontpräsentation für

# ENTHAARUNG

MIT DEM WARENVORSCHUBSYSTEM POS-T C60

**Bauteile für eine Bodenausstattung:**

- A** Universal Adapterprofil mit integrierter Frontscheibe H 45 mm, auch für Drahtböden (1 x pro Regalboden)
- B** C60 Fachteiler mit integriertem Warenvorschub (Menge je nach Stellplätze, bzw. Bodenbreite)
- C** 1 Zusatzprofil inkl. integriertem Warenvorschub pro Boden
- D** Fachteiler für seitlichen Abschluss (1 x pro Regalboden)

**✓ Ihre Vorteile:**

- perfekte Sichtbarkeit aller Produkte
- optimale Shopper-Orientierung
- weniger Regalpflegeaufwand
- gepflegte und ordentliche Regaloptik
- mehr Absatz und Umsatz

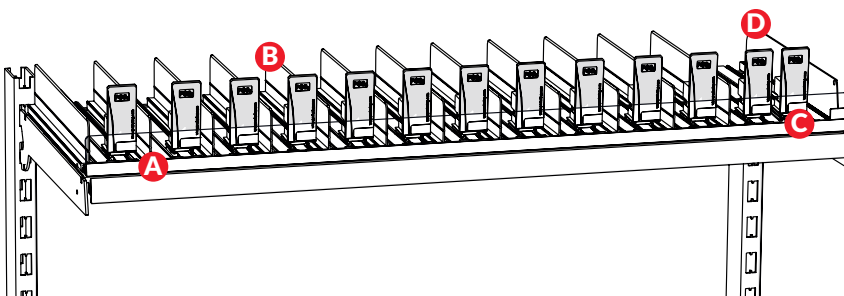

## Enthaarung

Das Set für Enthaarung für einen Regalboden besteht aus folgenden Bauteilen:

- Front-Profil mit Haftband inkl. Frontscheibe in der Höhe 45 mm
- Pro Stellplatz ein L-Profil inkl. vormontiertem Warenvorschub
- Pro Regalboden ein Zusatzprofil inkl. vormontiertem Warenvorschub für breite Produkte
- Für den seitlichen Abschluss muss pro Regalzeile ein Fachteiler separat dazu bestellt werden
- Drahtbodenclip zur Befestigung muss separat bestellt werden

Die Sets sind wahlweise in anthrazit für dunkle Regale oder in lichtgrau für helle Regale erhältlich.

Bodenbreite mm	Bodentiefe mm	Anzahl Stellplätze	Art. Nr.	
			anthrazit	lichtgrau
980	380	10	32001230	32001213
980	405	10	32001231	32001214
980	455	10	32001232	32001215
980	480	10	32001233	32001216
1.000	380	11	32001234	32001217
1.000	405	11	32001235	32001218
1.000	455	11	32001236	32001219
1.000	480	11	32001237	32001220
1.230	380	13	32001238	32001221
1.230	405	13	32001239	32001222
1.230	455	13	32001240	32001223
1.230	480	13	32001241	32001224
1.250	380	13	32001242	32001225
1.250	405	13	32001243	32001226
1.250	455	13	32001244	32001227
1.250	480	13	32001245	32001228
1.330	380	13	32001246	32001090
1.330	405	13	32001247	32001092
1.330	455	13	32001248	32001229
1.330	480	13	32001249	32001095

Preise pro Bodenausstattung. Weitere Maße auf Anfrage verfügbar.

## Zubehör



### Endfachteiler D060 mit E027-Profil für A016, mit vorderer Fixierung, Höhe 64 mm, transparent

Der Endfachteiler mit zusätzlichem Verstärkungsprofil (anthrazit oder lichtgrau) dient als Abschlusselement am rechten Ende eines bestückten Fachbodens.

Systemtiefe mm	VE	Art. Nr.	
		anthrazit	lichtgrau
380	15	30007565	30007547
405	15	30007566	30007548
455	15	30007568	30007550
480	15	30007569	30007551

Weitere Maße auf Anfrage möglich.



### Clip für Drahtbefestigung

Zur Befestigung der A016 (Compartment C60 und C90) auf Drahtböden. Wir empfehlen alle 25 cm Regalbreite einen Clip.

VE	Art. Nr.
40	30007527





Optimaler Halt für alle runden, kippgefährdeten Produkte!

Automatisierte Frontpräsentation für

# RASIERSCHAUM

MIT DEM WARENVORSCHUBSYSTEM POS-T C60

**Bauteile für eine Bodenausstattung:**

- A** Universal Adapterprofil mit integrierter Frontscheibe H 45 mm, auch für Drahtböden (1 x pro Regalboden)
- B** C60 Fachteiler mit integriertem Warenvorschub (Menge je nach Stellplätze, bzw. Bodenbreite)
- C** Fachteiler für seitlichen Abschluss (1 x pro Regalboden)

**✓ Ihre Vorteile:**

- perfekte Sichtbarkeit aller Produkte
- optimale Shopper-Orientierung
- weniger Regalpflegeaufwand
- mehr Absatz und Umsatz
- aufgeräumte Regaloptik

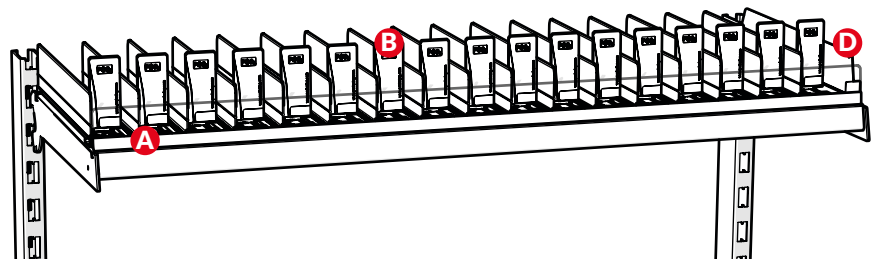

### Rasierpflege

Das Set für Rasierpflege für einen Regalboden besteht aus folgenden Bauteilen:

- Front-Profil mit Haftband inkl. Frontscheibe in der Höhe 45 mm
- Pro Stellplatz ein L-Profil inkl. vormontiertem Warenvorschub
- Pro Regalboden ein Zusatzprofil inkl. vormontiertem Warenvorschub für breite Produkte
- Für den seitlichen Abschluss muss pro Regalzeile ein Fachteiler separat dazu bestellt werden
- Drahtbodenclip zur Befestigung muss separat bestellt werden

Die Sets sind wahlweise in anthrazit für dunkle Regale oder in lichtgrau für helle Regale erhältlich.

Bodenbreite mm	Bodentiefe mm	Anzahl Stellplätze	Art. Nr.	
			anthrazit	lichtgrau
980	380	17	32000500	32000480
980	405	17	32000501	32000481
980	455	17	32000502	32000482
980	480	17	32000503	32000483
1.000	380	18	32000504	32000484
1.000	405	18	32000505	32000485
1.000	455	18	32000506	32000486
1.000	480	18	32000507	32000487
1.230	380	21	32000508	32000488
1.230	405	21	32000509	32000489
1.230	455	21	32000510	32000490
1.230	480	21	32000511	32000491
1.250	380	21	32000512	32000492
1.250	405	21	32000513	32000493
1.250	455	21	32000514	32000494
1.250	480	21	32000515	32000495
1.330	380	22	32000516	32000496
1.330	405	22	32000517	32000497
1.330	455	22	32000518	32000498
1.330	480	22	32000519	32000499

Preise pro Bodenausstattung. Weitere Maße auf Anfrage verfügbar.

### Zubehör



#### Endfachteiler D060 mit E027-Profil für A016, mit vorderer Fixierung, Höhe 64 mm, transparent

Der Endfachteiler mit zusätzlichem Verstärkungsprofil (anthrazit oder lichtgrau) dient als Abschlusselement am rechten Ende eines bestückten Fachbodens.

Systemtiefe mm	VE	Art. Nr.	
		anthrazit	lichtgrau
380	15	30007565	30007547
405	15	30007566	30007548
455	15	30007568	30007550
480	15	30007569	30007551

Weitere Maße auf Anfrage möglich.



#### Clip für Drahtbefestigung

Zur Befestigung der A016 (Compartment C60 und C90) auf Drahtböden. Wir empfehlen alle 25 cm Regalbreite einen Clip.

VE	Art. Nr.
40	30007527





Die Lösung für  
Zeitersparnis  
bei der  
Regalpflege

## Automatisierte Frontpräsentation für **OTC-PRODUKTE** MIT DEM WARENVORSCHUBSYSTEM **POS-T C60**

### Bauteile für eine Bodenausstattung:

- A** Universal Adapterprofil mit integrierter Frontscheibe H 45 mm, auch für Drahtböden (1 x pro Regalboden)
- B** C60 Fächteiler mit integriertem Warenvorschub (Menge je nach Stellplätze, bzw. Bodenbreite)
- C** Fächteiler für seitlichen Abschluss (1 x pro Regalboden)

### ✓ Ihre Vorteile:

- perfekte Sichtbarkeit aller Produkte
- optimale Shopper-Orientierung
- weniger Regalpflegeaufwand
- mehr Absatz und Umsatz
- signifikante Umsatzsteigerungen

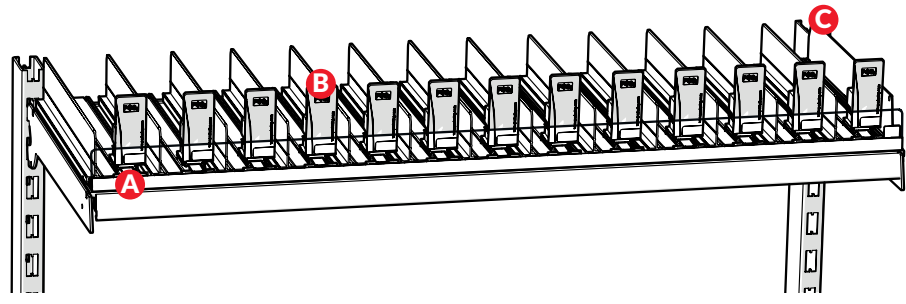

### OTC-Produkte

Das Set für OTC-Produkte für einen Regalboden besteht aus folgenden Bauteilen:

- Front-Profil mit Haftband und Frontscheibe in der Höhe 45 mm
- Pro Stellplatz ein L-Profil inkl. vormontiertem Warenvorschub
- Für den seitlichen Abschluss muss pro Regalzeile ein Fachteiler separat dazu bestellt werden
- Drahtbodenclip zur Befestigung muss separat bestellt werden

Die Sets sind wahlweise in anthrazit für dunkle Regale oder in lichtgrau für helle Regale erhältlich.

Bodenbreite mm	Bodentiefe mm	Anzahl Stellplätze	Art. Nr.	
			anthrazit	lichtgrau
980	380	10	32004931	32004911
980	405	10	32004932	32004912
980	455	10	32004933	32004913
980	480	10	32004934	32004914
1.000	380	10	32004935	32004915
1.000	405	10	32004936	32004916
1.000	455	10	32004937	32004917
1.000	480	10	32004938	32004918
1.230	380	12	32004939	32004919
1.230	405	12	32004940	32004920
1.230	455	12	32004941	32004921
1.230	480	12	32004942	32004922
1.250	380	12	32004943	32004923
1.250	405	12	32004944	32004924
1.250	455	12	32004945	32004925
1.250	480	12	32004946	32004926
1.330	380	13	32004947	32004927
1.330	405	13	32004948	32004928
1.330	455	13	32004949	32004929
1.330	480	13	32004950	32004930

Preise pro Bodenausstattung. Weitere Maße auf Anfrage verfügbar.

### Zubehör



#### Endfachteiler D060 mit E027-Profil für A016, mit vorderer Fixierung, Höhe 64 mm, transparent

Der Endfachteiler mit zusätzlichem Verstärkungsprofil (anthrazit oder lichtgrau) dient als Abschlusselement am rechten Ende eines bestückten Fachbodens.

Systemtiefe mm	VE	Art. Nr.	
		anthrazit	lichtgrau
380	15	30007565	30007547
405	15	30007566	30007548
455	15	30007568	30007550
480	15	30007569	30007551

Weitere Maße auf Anfrage möglich.



#### Clip für Drahtbefestigung

Zur Befestigung der A016 (Compartment C60 und C90) auf Drahtböden. Wir empfehlen alle 25 cm Regalbreite einen Clip.

VE	Art. Nr.
40	30007527









DER  
FRISCHE-KICK  
FÜR IHREN  
ERFOLG!

Das Warenvorschubsystem für

# FrISChe

Einkufen. Einfach. Besser. Machen.

**POSTUNING**<sup>®</sup>  
a Vöslensdorf company





**SO  
EINFACH  
GEHT DAS!**

# Inhalt

SB-Wurst & SB-Käse	Seite	76	-	77
Molkereiprodukte	Seite	78	-	79
Beutel- & Schalensalat	Seite	80	-	81
Salat ab 300 g	Seite	82	-	83
Convenience Pizza	Seite	84	-	84
Prepack Präsentation	Seite	85	-	85





So bieten Sie Ihren Shopperrn auch optischen Genuss!

Automatisierte Frontpräsentation für

# SB-WURST UND KÄSE

MIT DEM WARENVORSCHUBSYSTEM POS-T C90

## Bauteile für eine Bodenausstattung:

- A** Universal Adapterprofil mit integrierter Frontscheibe H 65 mm, auch für Drahtböden (1 x pro Regalboden)
- B** C90 Fachteiler mit integriertem Warenvorschub (Menge je nach Stellplätze, bzw. Bodenbreite)
- C** Zusätzlicher Warenvorschub (Menge je nach Stellplätze, bzw. Bodenbreite)
- D** Fachteiler für seitlichen Abschluss (1 x pro Regalboden)

## ✓ Ihre Vorteile:

- perfekte Sichtbarkeit aller Produkte
- optimale Shopper-Orientierung
- weniger Regalpflegeaufwand
- flexibel einsetzbar für alle Frische-Produkte
- optische Aufwertung der gesamten Kategorie

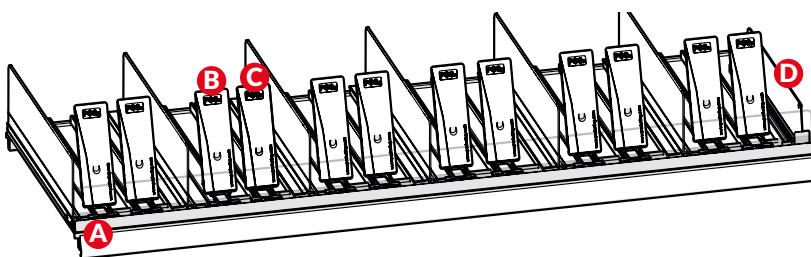

### SB-Wurst & SB-Käse

Das Set für SB-Wurst & SB-Käse für einen Regalboden besteht aus folgenden Bauteilen:

- Front-Profil mit Haftband inkl. Frontscheibe in der Höhe 65 mm
- Pro Stellplatz ein L-Profil inkl. vormontiertem Warenvorschub
- Pro Stellplatz ein Zusatzprofil inkl. vormontiertem Warenvorschub
- Für den seitlichen Abschluss muss pro Regalzeile ein Fachteiler separat dazu bestellt werden
- Drahtbodenclip zur Befestigung muss separat bestellt werden

Die Sets sind wahlweise in anthrazit für dunkle Regale oder in lichtgrau für helle Regale erhältlich.

Bodenbreite mm	Bodentiefe mm	Anzahl Stellplätze	Art. Nr.	
			anthrazit	lichtgrau
980	380	8	32000540	32000520
980	405	8	32000541	32000521
980	455	8	32000542	32000522
980	480	8	32000543	32000523
1.000	380	8	32000544	32000524
1.000	405	8	32000545	32000525
1.000	455	8	32000546	32000526
1.000	480	8	32000547	32000527
1.230	380	10	32000548	32000528
1.230	405	10	32000549	32000529
1.230	455	10	32000550	32000530
1.230	480	10	32000551	32000531
1.250	380	10	32000552	32000532
1.250	405	10	32000553	32000533
1.250	455	10	32000554	32000534
1.250	480	10	32000555	32000535
1.330	380	10	32000556	32000536
1.330	405	10	32000557	32000537
1.330	455	10	32000558	32000538
1.330	480	10	32000559	32000539

Preise pro Bodenausstattung. Weitere Maße auf Anfrage verfügbar.

### Zubehör

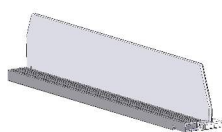

#### Endfachteiler D090 mit E037-Profil für A016, mit vorderer Fixierung, Höhe 64 mm, transparent

Der Endfachteiler mit zusätzlichem Verstärkungsprofil (anthrazit oder lichtgrau) dient als Abschlusselement am rechten Ende eines bestückten Fachbodens.

Systemtiefe mm	VE	Art. Nr.	
		anthrazit	lichtgrau
380	15	30007593	30007579
405	15	30007594	30007580
455	15	30007596	30007582
480	15	30007597	30007583



#### Clip für Drahtbefestigung

Zur Befestigung der A016 (Compartment C60 und C90) auf Drahtböden. Wir empfehlen alle 25 cm Regalbreite einen Clip.

VE	Art. Nr.
40	30007527





Nutzen Sie die Schwerkraft für eine permanente Frontpräsentation!

Automatisierte Frontpräsentation für

# MOLKEREI-PRODUKTE

## MIT DEM POS-T VARUS GLEITSYSTEM

### Bauteile für eine Bodenausstattung:

- A** Universal Adapterprofil, auch für Drahtböden (1 x pro Regalboden)
- B** VARUS Gleitmatten (Menge je nach Stellplätze, bzw. Bodenbreite)
- C** Fachteiler Höhe 60 mm (Menge je nach Stellplätze, bzw. Bodenbreite)
- D** Frontscheibe Höhe 110 mm (1 x pro Regalboden)

### ✓ Ihre Vorteile:

- perfekte Sichtbarkeit aller Produkte
- weniger Regalpflegeaufwand
- mehr Absatz und Umsatz
- durch Clipverbindung „endlos“ zu verketteten

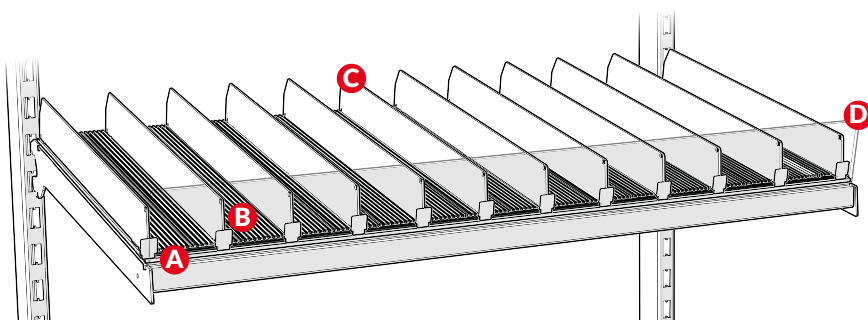

### Molkereiprodukte

Das Set für Molkereiprodukte für einen Regalboden besteht aus folgenden Bauteilen:

- Front-Profil mit Klebeband und Frontscheibe in der Höhe 110 mm
- VARUS Gleitmatten
- Pro Stellplatz einen Fachteiler
- VARUS Gefälleboden 9° muss separat bestellt werden

Die Sets sind in silbergrau für dunkle Regale erhältlich.

Farbe	Bodenbreite mm	Bodentiefe mm	Anzahl Stellplätze	Art. Nr.
silbergrau	1.000	405	11	32000560
silbergrau	1.000	430	11	32000561
silbergrau	1.000	480	11	32000562
silbergrau	1.000	505	11	32000563
silbergrau	1.250	405	14	32000564
silbergrau	1.250	430	14	32000565
silbergrau	1.250	480	14	32000566
silbergrau	1.250	505	14	32000567
silbergrau	1.330	405	15	32000568
silbergrau	1.330	430	15	32000569
silbergrau	1.330	480	15	32000570
silbergrau	1.330	505	15	32000571

Preise pro Bodenausstattung. Weitere Maße auf Anfrage verfügbar.

### Zubehör



#### VARUS Gefälleboden, schwarz

VARUS Winkellösung für gerade Regalböden. Traglast 300 kg/m<sup>2</sup>.

Ausführung / Ausstattung	Maße BxTxH mm	VE	Art. Nr.
9° Gefälle	1320x 600x98	1	30005992

Weitere Maße auf Anfrage möglich.





## Automatisierte Frontpräsentation für **SALAT IN BEUTELN** MIT DEM WARENVORSCHUBSYSTEM **POS-T C90**

### Bauteile für eine Bodenausstattung:

- A** Universal Adapterprofil mit integrierter Frontscheibe H 65 mm, auch für Drahtböden (1 x pro Regalboden)
- B** C90 Fachteiler mit integriertem Warenvorschub (Menge je nach Stellplätze, bzw. Bodenbreite)
- C** Zusätzlicher Warenvorschub (Menge je nach Stellplätze, bzw. Bodenbreite)
- D** Fachteiler für seitlichen Abschluss (1 x pro Regalboden)

### ✓ Ihre Vorteile:

- perfekte Sichtbarkeit aller Produkte
- optimale Shopper-Orientierung
- weniger Regalpflegeaufwand
- bessere Erreichbarkeit der Produkte - und somit mehr Kaufanreiz für Shopper
- einfache Installation

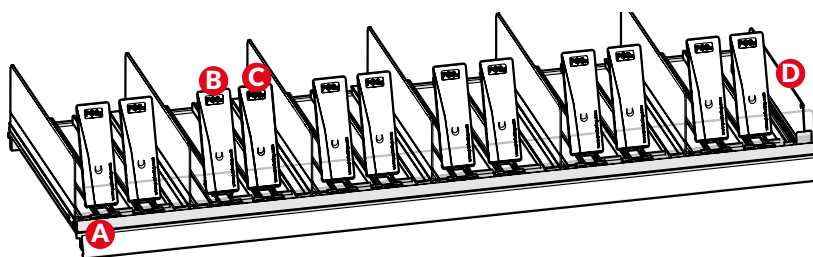

### Beutel- & Schalensalat

Das Set für Beutel- & Schalensalat für einen Regalboden besteht aus folgenden Bauteilen:

- Front-Profil mit Haftband inkl. Frontscheibe in der Höhe 65 mm
- Pro Stellplatz ein L-Profil inkl. vormontiertem Warenvorschub
- Pro Stellplatz ein Zusatzprofil inkl. vormontiertem Warenvorschub
- Für den seitlichen Abschluss muss pro Regalzeile ein Fachteiler separat dazu bestellt werden
- Drahtbodenclip zur Befestigung muss separat bestellt werden

Die Sets sind wahlweise in anthrazit für dunkle Regale oder in lichtgrau für helle Regale erhältlich.

Bodenbreite mm	Bodentiefe mm	Anzahl Stellplätze	Art. Nr.	
			anthrazit	lichtgrau
980	380	5	32000592	32000572
980	405	5	32000593	32000573
980	455	5	32000594	32000574
980	480	5	32000595	32000575
1.000	380	5	32000596	32000576
1.000	405	5	32000597	32000577
1.000	455	5	32000598	32000578
1.000	480	5	32000599	32000579
1.230	380	7	32000600	32000580
1.230	405	7	32000601	32000581
1.230	455	7	32000602	32000582
1.230	480	7	32000603	32000583
1.250	380	7	32000604	32000584
1.250	405	7	32000605	32000585
1.250	455	7	32000606	32000586
1.250	480	7	32000607	32000587
1.330	380	7	32000608	32000588
1.330	405	7	32000609	32000589
1.330	455	7	32000610	32000590
1.330	480	7	32000611	32000591

Preise pro Bodenausstattung. Weitere Maße auf Anfrage verfügbar.

### Zubehör

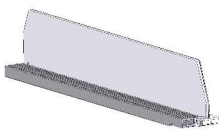

#### Endfachteiler D090 mit E037-Profil für A016, mit vorderer Fixierung, Höhe 64 mm, transparent

Der Endfachteiler mit zusätzlichem Verstärkungsprofil (anthrazit oder lichtgrau) dient als Abschlusselement am rechten Ende eines bestückten Fachbodens.

Systemtiefe mm	VE	Art. Nr.	
		anthrazit	lichtgrau
380	15	30007593	30007579
405	15	30007594	30007580
455	15	30007596	30007582
480	15	30007597	30007583



#### Clip für Drahtbefestigung

Zur Befestigung der A016 (Compartment C60 und C90) auf Drahtböden. Wir empfehlen alle 25 cm Regalbreite einen Clip.

VE	Art. Nr.
40	30007527





Automatisierte Frontpräsentation für

# SALAT AB 300 G

MIT DEM WARENVORSCHUBSYSTEM **POS-T C90**

**Bauteile für eine Bodenausstattung:**

- A** Universal Adapterprofil mit integrierter Frontscheibe H 65 mm, auch für Drahtböden (1 x pro Regalboden)
- B** C90 Fachteiler mit integriertem Warenvorschub (Menge je nach Stellplätze, bzw. Bodenbreite)
- C** Zusätzlicher Warenvorschub (Menge je nach Stellplätze, bzw. Bodenbreite)
- D** Fachteiler für seitlichen Abschluss (1 x pro Regalboden)

**✓ Ihre Vorteile:**

- perfekte Sichtbarkeit aller Produkte
- optimale Shopper-Orientierung
- weniger Regalpflegeaufwand
- bessere Erreichbarkeit der Produkte – und somit mehr Kaufanreiz für Shopper
- einfache Installation

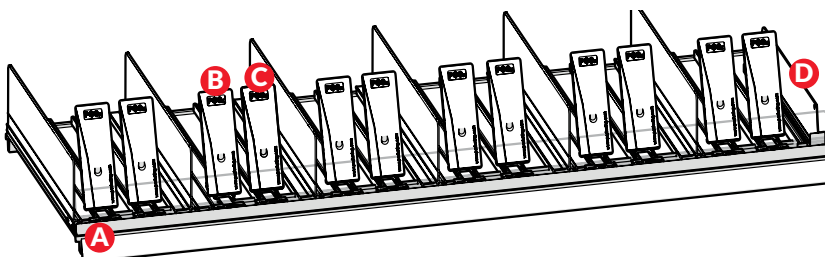

### Beutelsalat ab 300 g

Das Set für Beutelsalat ab 300 g für einen Regalboden besteht aus folgenden Bauteilen:

- Front-Profil mit Haftband inkl. Frontscheibe in der Höhe 65 mm
- Pro Stellplatz ein L-Profil inkl. vormontiertem Warenvorschub
- Pro Stellplatz ein Zusatzprofil inkl. vormontiertem Warenvorschub
- Für den seitlichen Abschluss muss pro Regalzeile ein Fachteiler separat dazu bestellt werden
- Drahtbodenclip zur Befestigung muss separat bestellt werden

Die Sets sind wahlweise in anthrazit für dunkle Regale oder in lichtgrau für helle Regale erhältlich.

Bodenbreite mm	Bodentiefe mm	Anzahl Stellplätze	Art. Nr.	
			anthrazit	lichtgrau
980	380	5	32001683	32001663
980	405	5	32001684	32001664
980	455	5	32001685	32001665
980	480	5	32001686	32001666
1.000	380	5	32001687	32001667
1.000	405	5	32001688	32001668
1.000	455	5	32001689	32001669
1.000	480	5	32001690	32001670
1.230	380	7	32001691	32001671
1.230	405	7	32001692	32001672
1.230	455	7	32001693	32001673
1.230	480	7	32001694	32001674
1.250	380	7	32001695	32001675
1.250	405	7	32001696	32001676
1.250	455	7	32001697	32001677
1.250	480	7	32001698	32001678
1.330	380	7	32001699	32001679
1.330	405	7	32001700	32001680
1.330	455	7	32001701	32001681
1.330	480	7	32001702	32001682

Preise pro Bodenausstattung. Weitere Maße auf Anfrage verfügbar.

### Zubehör

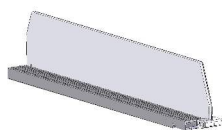

#### Endfachteiler D090 mit E037-Profil für A016, mit vorderer Fixierung, Höhe 64 mm, transparent

Der Endfachteiler mit zusätzlichem Verstärkungsprofil (anthrazit oder lichtgrau) dient als Abschlusselement am rechten Ende eines bestückten Fachbodens.

Systemtiefe mm	VE	Art. Nr.	
		anthrazit	lichtgrau
380	15	30007593	30007579
405	15	30007594	30007580
455	15	30007596	30007582
480	15	30007597	30007583



#### Clip für Drahtbefestigung

Zur Befestigung der A016 (Compartment C60 und C90) auf Drahtböden. Wir empfehlen alle 25 cm Regalbreite einen Clip.

VE	Art. Nr.
40	30007527



# Frische Convenience Pizza

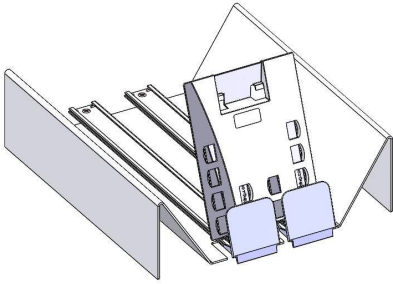

## Präsentier für Convenience-Pizza

Präsentier für Convenience-Pizza in Rundverpackungen.

Maße BxTxH mm	Kraft Newton	VE	Art. Nr.
294x381x185	14-18	2	30001756
294x455x185	20	2	30001885

Weitere Maße auf Anfrage möglich.

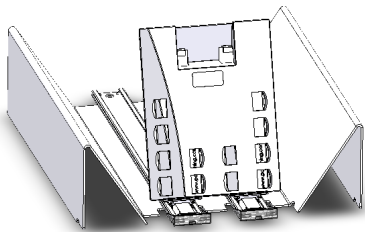

## Präsentier für Convenience-Pizza

Präsentier für Convenience-Pizza in Rundverpackungen. Für Compartment C130.

Maße BxTxH mm	Kraft Newton	VE	Art. Nr.
294x381x185	14-18	2	30005719
294x462x185	20	2	30005698

Weitere Maße auf Anfrage möglich.

# Frische

## Prepack Präsentation

### Prepack Box für SB-Wurst & SB-Käse

Präsentation für SB-Wurst & SB-Käse. Die Ware gleitet durch die Schrägstellung automatisch nach vorne. Befestigung per Magnetband.

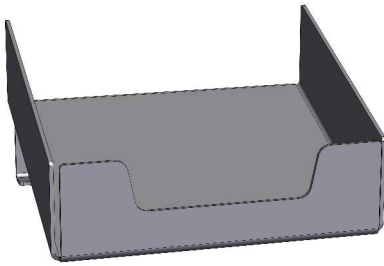

Farbe	Maße BxTxH mm	VE	Art. Nr.
schwarz	210x210x158	4	30002163
schwarz	260x210x158	4	30002164









**ERWECKEN  
SIE IHR REGAL  
ZU NEUER  
STÄRKE**

Das Warenvorschubsystem für

# Heißgetränke

Einkaufen. Einfach. Besser. Machen.

**POSTUNING**<sup>®</sup>  
a Voghenrich company





**SO  
EINFACH  
GEHT DAS!**

# Inhalt

Kaffeepads	Seite	90	-	91
Tee	Seite	92	-	93





Verpassen Sie  
Ihrem Regal  
mehr Kick!

Automatisierte Frontpräsentation für

# KAFFEPADS

MIT DEM WARENVORSCHUBSYSTEM POS-T C90

**Bauteile für eine Bodenausstattung:**

- A** Universal Adapterprofil mit integrierter Frontscheibe H 25 mm, auch für Drahtböden (1 x pro Regalboden)
- B** C90 Fachteiler mit integriertem Warenvorschub (Menge je nach Stellplätze, bzw. Bodenbreite)
- C** 4 Zusatzprofile inkl. integriertem Warenvorschub pro Boden
- D** Fachteiler für seitlichen Abschluss (1 x pro Regalboden)

**✓ Ihre Vorteile:**

- perfekte Sichtbarkeit aller Produkte
- optimale Shopper-Orientierung
- weniger Regalpflegeaufwand
- einfache Installation
- mehr Absatz und Umsatz

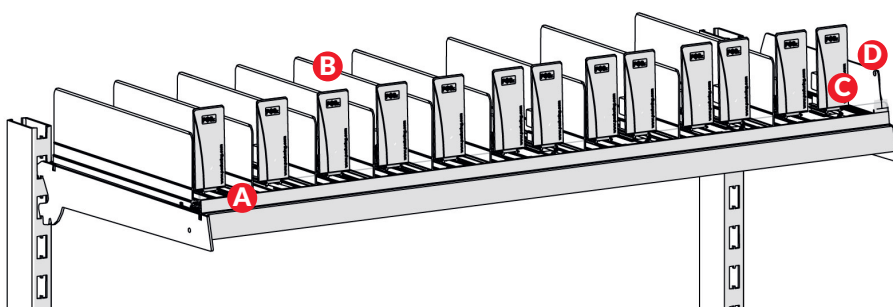

### Kaffeepads

Das Set für Kaffeepads für einen Regalboden besteht aus folgenden Bauteilen:

- Front-Profil mit Haftband inkl. Frontscheibe in der Höhe 25 mm
- Pro Stellplatz ein L-Profil inkl. vormontiertem Warenvorschub
- Pro Regalboden vier Zusatzprofile inkl. vormontiertem Warenvorschub für breite Produkte
- Für den seitlichen Abschluss muss pro Regalzeile ein Fachteiler separat dazu bestellt werden
- Drahtbodenclip zur Befestigung muss separat bestellt werden

Die Sets sind wahlweise in anthrazit für dunkle Regale oder in lichtgrau für helle Regale erhältlich.

Bodenbreite mm	Bodentiefe mm	Anzahl Stellplätze	Art. Nr.	
			anthrazit	lichtgrau
980	380	8	32001339	32001322
980	405	8	32001340	32001323
980	455	8	32001341	32001324
980	480	8	32001342	32001325
1.000	380	8	32001343	32001326
1.000	405	8	32001344	32001327
1.000	455	8	32001345	32001328
1.000	480	8	32001346	32001329
1.230	380	10	32001347	32001330
1.230	405	10	32001348	32001331
1.230	455	10	32001349	32001332
1.230	480	10	32001350	32001333
1.250	380	10	32001351	32001334
1.250	405	10	32001352	32001335
1.250	455	10	32001353	32001336
1.250	480	10	32001354	32001337
1.330	380	10	32001355	32001135
1.330	405	10	32001356	32001338
1.330	455	10	32001357	32001136
1.330	480	10	32001358	32001139

Preise pro Bodenausstattung. Weitere Maße auf Anfrage verfügbar.

### Zubehör

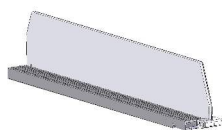

#### Endfachteiler D090 mit E037-Profil für A016, mit vorderer Fixierung, Höhe 64 mm, transparent

Der Endfachteiler mit zusätzlichem Verstärkungsprofil (anthrazit oder lichtgrau) dient als Abschlusselement am rechten Ende eines bestückten Fachbodens.

Systemtiefe mm	VE	Art. Nr.	
		anthrazit	lichtgrau
380	15	30007593	30007579
405	15	30007594	30007580
455	15	30007596	30007582
480	15	30007597	30007583



#### Clip für Drahtbefestigung

Zur Befestigung der A016 (Compartment C60 und C90) auf Drahtböden. Wir empfehlen alle 25 cm Regalbreite einen Clip.

VE	Art. Nr.
40	30007527





Automatisierte Frontpräsentation für

# TEE

MIT DEM WARENVORSCHUBSYSTEM **POS-T C90**

**Bauteile für eine Bodenausstattung:**

- A** Universal Adapterprofil mit integrierter Frontscheibe H 25 mm, auch für Drahtböden (1 x pro Regalboden)
- B** C90 Fachteiler mit integriertem Warenvorschub (Menge je nach Stellplätze, bzw. Bodenbreite)
- C** 1 Zusatzprofil inkl. integriertem Warenvorschub pro Boden
- D** Fachteiler für seitlichen Abschluss (1 x pro Regalboden)

**✓ Ihre Vorteile:**

- perfekte Sichtbarkeit aller Produkte
- optimale Shopper-Orientierung
- weniger Regalpflegeaufwand
- einfache Installation
- mehr Absatz und Umsatz

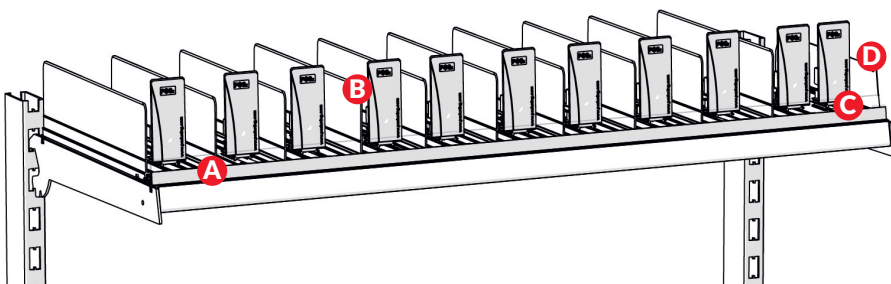

### Tee

Das Set für Tee für einen Regalboden besteht aus folgenden Bauteilen:

- Front-Profil mit Haftband inkl. Frontscheibe in der Höhe 25 mm
- Pro Stellplatz ein L-Profil inkl. vormontiertem Warenvorschub
- Pro Regalboden ein Zusatzprofil inkl. vormontiertem Warenvorschub für breite Produkte
- Für den seitlichen Abschluss muss pro Regalzeile ein Fachteiler separat dazu bestellt werden
- Drahtbodenclip zur Befestigung muss separat bestellt werden

Die Sets sind wahlweise in anthrazit für dunkle Regale oder in lichtgrau für helle Regale erhältlich.

Bodenbreite mm	Bodentiefe mm	Anzahl Stellplätze	Art. Nr.	
			anthrazit	lichtgrau
980	380	9	32001375	32001359
980	405	9	32001376	32001360
980	455	9	32001377	32001361
980	480	9	32001378	32001362
1.000	380	9	32001379	32001363
1.000	405	9	32001380	32001364
1.000	455	9	32001381	32001365
1.000	480	9	32001382	32001366
1.230	380	11	32001383	32001367
1.230	405	11	32001384	32001368
1.230	455	11	32001385	32001369
1.230	480	11	32001386	32001370
1.250	380	11	32001387	32001371
1.250	405	11	32001388	32001372
1.250	455	11	32001389	32001373
1.250	480	11	32001390	32001374
1.330	380	11	32001391	32001148
1.330	405	11	32001392	32001149
1.330	455	11	32001393	32001150
1.330	480	11	32001394	32001152

Preise pro Bodenausstattung. Weitere Maße auf Anfrage verfügbar.

### Zubehör

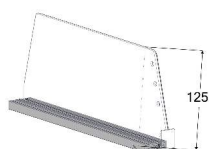

#### Endfachteiler D120 mit E037-Profil für A016, L014/L016, mit vorderer Fixierung, Höhe 125 mm, transparent

Der Endfachteiler mit zusätzlichem Verstärkungsprofil (anthrazit oder lichtgrau) dient als Abschlusselement am rechten Ende eines bestückten Fachbodens.

Systemtiefe mm	VE	Art. Nr.	
		anthrazit	lichtgrau
380	20	30006538	30003239
405	20	30006539	30003240
455	20	30006541	30003242
480	20	30006542	30003243



#### Clip für Drahtbefestigung

Zur Befestigung der A016 (Compartment C60 und C90) auf Drahtböden. Wir empfehlen alle 25 cm Regalbreite einen Clip.

VE	Art. Nr.
40	30007527





**COOK**  
Sardines  
Millesimées 2020

**CAPITAINE COOK**  
SARDINES  
JARDINES  
PRÉPARÉES À L'ANCIENNE  
POISÉS EN BOÎTE À LA MAIN

**CAPITAINE COOK**  
SARDINES  
PRÉPARÉES À L'ANCIENNE  
POISÉS EN BOÎTE À LA MAIN

**CAPITAINE COOK**  
SARDINES  
Sans Arêtes  
PRÉPARÉES À L'ANCIENNE

**CAPITAINE COOK**  
SARDINES  
PRÉPARÉES À L'ANCIENNE  
POISÉS EN BOÎTE À LA MAIN

**PARMENTIER**  
SARDINES  
PRÉPARÉES À L'ANCIENNE  
POISÉS EN BOÎTE À LA MAIN

2,35

1,65

2,55

2,10

2,30

2,30

Sardines  
à l'ancienne  
Trésor Dieux  
à l'huile d'olive  
virgine extra

**DIEUX**  
Sardines  
à l'huile  
d'olive bio

**CONNÉTABLE**  
SARDINES  
à l'huile d'olive bio

**CONNÉTABLE**  
SARDINES  
à l'huile d'olive bio

**CONNÉTABLE**  
La Sardine  
NATURE

**CONNÉTABLE**  
La Sardine  
NATURE

**PARMENTIER**  
SARDINES  
PRÉPARÉES À L'ANCIENNE  
POISÉS EN BOÎTE À LA MAIN

2,25

1,97

2,23

2,46

1,84

3,32

Sardines  
à l'ancienne  
Trésor Dieux  
à l'huile d'olive  
& citron frais

**DIEUX**  
Sardines  
AU NATUREL  
SANS ARÊTE

**CONNÉTABLE**  
SARDINES  
SANS ARÊTES  
SANS PEAU  
à l'huile d'olive

**CONNÉTABLE**  
SARDINES  
SANS ARÊTES  
à la tomate

**CONNÉTABLE**  
SARDINES  
SANS ARÊTES  
au citron

**CONNÉTABLE**  
SARDINES  
SANS ARÊTES  
au citron

**PARMENTIER**  
SARDINES  
PRÉPARÉES À L'ANCIENNE  
POISÉS EN BOÎTE À LA MAIN

2,35

2,14

2,45

2,33

2,13

2,43

Sardines  
à l'ancienne  
Trésor Dieux  
à l'huile d'olive  
& citron frais

**DIEUX**  
Sardines  
à l'huile d'olive  
virgine extra

**CONNÉTABLE**  
SARDINES  
à l'huile d'olive  
virgine extra

**CONNÉTABLE**  
SARDINES  
à l'huile d'olive  
virgine extra

**CONNÉTABLE**  
SARDINES  
à l'huile d'olive  
virgine extra

**CONNÉTABLE**  
SARDINES  
à l'huile d'olive  
virgine extra

**PARMENTIER**  
SARDINES  
PRÉPARÉES À L'ANCIENNE  
POISÉS EN BOÎTE À LA MAIN

2,35

2,28

2,06

3,13

2,41

1,60

**DIEUX**  
Sardines  
à l'huile d'olive  
virgine extra

**CONNÉTABLE**  
SARDINES  
à l'huile d'olive  
virgine extra

**CONNÉTABLE**  
SARDINES  
à l'huile d'olive  
virgine extra

**CONNÉTABLE**  
SARDINES  
à l'huile d'olive  
virgine extra

**CONNÉTABLE**  
SARDINES  
à l'huile d'olive  
virgine extra

**PARMENTIER**  
SARDINES  
PRÉPARÉES À L'ANCIENNE  
POISÉS EN BOÎTE À LA MAIN

1,98





**FRISCHER  
WIND FÜR IHRE  
PRODUKT-  
PRÄSENTATION**

Das Warenvorschubsystem für  
**Konserven**

Einkufen. Einfach. Besser. Machen.

**POSTUNING**<sup>®</sup>  
a Voggenreich company





**SO  
EINFACH  
GEHT DAS!**

# Inhalt

Fischkonserven	Seite	98	-	99
----------------	-------	----	---	----





Automatisierte Frontpräsentation für

# KONSERVEN

MIT DEM WARENVORSCHUBSYSTEM POS-T C90

**Bauteile für eine Bodenausstattung:**

- A** Universal Adapterprofil mit integrierter Frontscheibe H 45 mm, auch für Drahtböden (1 x pro Regalboden)
- B** C90 Fachteiler mit integriertem Warenvorschub (Menge je nach Stellplätze, bzw. Bodenbreite)
- C** 3 Zusatzprofile inkl. integriertem Warenvorschub pro Boden
- D** Fachteiler für seitlichen Abschluss (1 x pro Regalboden)



**Ihre Vorteile:**

- perfekte Sichtbarkeit aller Produkte
- optimale Shopper-Orientierung
- weniger Regalpflegeaufwand
- einfache Installation
- mehr Absatz und Umsatz

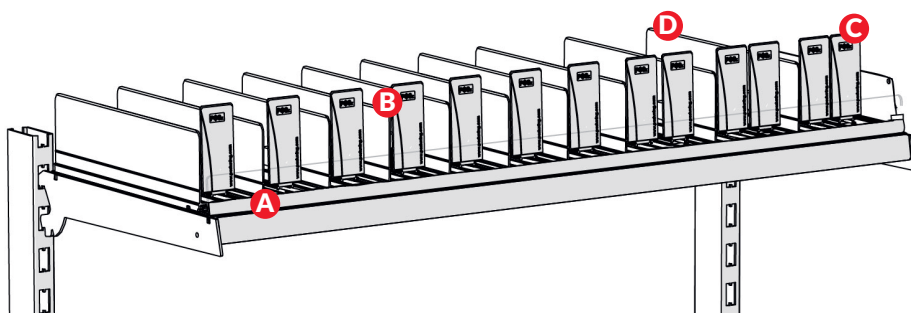

# Konserven

## Fischkonserven

### Fischkonserven

Das Set für Fischkonserven für einen Regalboden besteht aus folgenden Bauteilen:

- Front-Profil mit Haftband inkl. Frontscheibe in der Höhe 45 mm
- Pro Stellplatz ein L-Profil inkl. vormontiertem Warenvorschub
- Pro Regalboden drei Zusatzprofile inkl. vormontiertem Warenvorschub für breite Produkte
- Für den seitlichen Abschluss muss pro Regalzeile ein Fachteiler separat dazu bestellt werden
- Drahtbodenclip zur Befestigung muss separat bestellt werden

Die Sets sind wahlweise in anthrazit für dunkle Regale oder in lichtgrau für helle Regale erhältlich.

Bodenbreite mm	Bodentiefe mm	Anzahl Stellplätze	Art. Nr.	
			anthrazit	lichtgrau
980	380	11	32001412	32001395
980	405	11	32001413	32001396
980	455	11	32001414	32001397
980	480	11	32001415	32001398
1.000	380	11	32001416	32001399
1.000	405	11	32001417	32001400
1.000	455	11	32001418	32001401
1.000	480	11	32001419	32001402
1.230	380	13	32001420	32001403
1.230	405	13	32001421	32001404
1.230	455	13	32001422	32001405
1.230	480	13	32001423	32001406
1.250	380	13	32001424	32001407
1.250	405	13	32001425	32001408
1.250	455	13	32001426	32001409
1.250	480	13	32001427	32001410
1.330	380	13	32001428	32001161
1.330	405	13	32001429	32001411
1.330	455	13	32001430	32001163
1.330	480	13	32001431	32001165

Preise pro Bodenausstattung. Weitere Maße auf Anfrage verfügbar.

### Zubehör

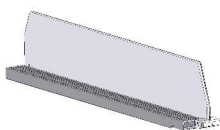

#### Endfachteiler D090 mit E037-Profil für A016, mit vorderer Fixierung, Höhe 64 mm, transparent

Der Endfachteiler mit zusätzlichem Verstärkungsprofil (anthrazit oder lichtgrau) dient als Abschlusselement am rechten Ende eines bestückten Fachbodens.

Systemtiefe mm	VE	Art. Nr.	
		anthrazit	lichtgrau
380	15	30007593	30007579
405	15	30007594	30007580
455	15	30007596	30007582
480	15	30007597	30007583



#### Clip für Drahtbefestigung

Zur Befestigung der A016 (Compartment C60 und C90) auf Drahtböden. Wir empfehlen alle 25 cm Regalbreite einen Clip.

VE	Art. Nr.
40	30007527



laktosefrei  
glutenfrei

**Ritter  
SPORT**

VOLL-NUSS LAKTOSEFREI\*

mit 100% Vollkornweizenmehl, 100% Kakao

laktosefrei  
glutenfrei

**Ritter  
SPORT**

VOLLMILCH LAKTOSEFREI\*

mit edlem Arriba-Kakao aus Ecuador

NUSS  
KLASSE

**Ritter  
SPORT**

MACADAMIA

mit der „Königin der Nüsse“ in Alpmilchschokolade

NUSS  
KLASSE

**Ritter  
SPORT**

WEIÑE MANDL

FRÜHLINGS-  
SPEZIALTAT

**Ritter  
SPORT**

HONIG & CRISP

NEU

FRÜHLINGS-  
SPEZIALTAT

**Ritter  
SPORT**

ZITRONEN-WAFFEL

FRÜHLINGS-  
SPEZIALTAT

**Ritter  
SPORT**

JOHANNISBEER STREUSEL

**Ritter  
SPORT**

NUSS-SPL

**Ritter  
SPORT**

DUNKLE VOLL-NUSS  
AMARANTH

**Ritter  
SPORT**

DUNKLE MANDEL  
QUINOA

**Ritter  
SPORT**

ERDBEER JOGHURT

**Ritter  
SPORT**

JOGHUR

**Ritter  
SPORT**

**Ritter  
SPORT**

KOKOS

**Ritter  
SPORT**

KOK





**IHRE SÜSSEN  
GEHÖREN  
IN DIE  
ERSTE REIHE!**

Das Warenvorschubsystem für  
**Süßware**

Einkaufen. Einfach. Besser. Machen.





**SO  
EINFACH  
GEHT DAS!**

# Inhalt

Schokolade vertikal	Seite	104	-	105
Schokolade horizontal	Seite	106	-	107
Schokolade quadratisch	Seite	108	-	109
Pralinen	Seite	110	-	111
Bonbons	Seite	112	-	113
Fruchtgummi & Lakritz	Seite	114	-	115
Riegel	Seite	116	-	117





Automatisierte Frontpräsentation für

# SCHOKOLADE VERTIKAL

## MIT DEM WARENVORSCHUBSYSTEM POS-T C90

### Bauteile für eine Bodenausstattung:

- A** Universal Adapterprofil mit integrierter Frontscheibe H 45 mm, auch für Drahtböden (1 x pro Regalboden)
- B** C90 Fachteiler mit integriertem Warenvorschub (Menge je nach Stellplätze, bzw. Bodenbreite)
- C** Fachteiler für seitlichen Abschluss (1 x pro Regalboden)

### ✓ Ihre Vorteile:

- besserer Halt für kipgefährdete Produkte
- perfekte Sichtbarkeit aller Produkte
- optimale Shopper-Orientierung
- weniger Regalpflegeaufwand
- mehr Kaufanreiz durch besondere Regaloptik
- mehr Absatz und Umsatz

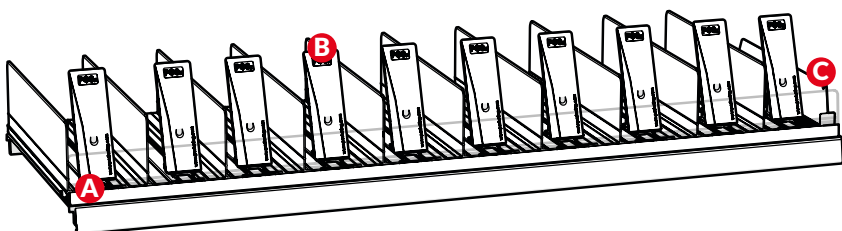

# Süßwaren

## Schokolade vertikal

### Schokolade vertikal, für Tafelgewichte von 80 bis 150 Gramm

Das Set für vertikale Schokoladentafeln für einen Regalboden besteht aus folgenden Bauteilen:

- Front-Profil mit Haftband und Frontscheibe in der Höhe 45 mm
- Pro Stellplatz ein L-Profil inkl. vormontiertem Warenvorschub
- Für den seitlichen Abschluss muss pro Regalzeile ein Fachteiler separat dazu bestellt werden
- Drahtbodenclip zur Befestigung muss separat bestellt werden

Die Sets sind wahlweise in anthrazit für dunkle Regale oder in lichtgrau für helle Regale erhältlich.

Bodenbreite mm	Bodentiefe mm	Anzahl Stellplätze	Art. Nr.	
			anthrazit	lichtgrau
980	380	12	32000672	32000652
980	405	12	32000673	32000653
980	455	12	32000674	32000654
980	480	12	32000675	32000655
1.000	380	12	32000676	32000656
1.000	405	12	32000677	32000657
1.000	455	12	32000678	32000658
1.000	480	12	32000679	32000659
1.230	380	15	32000680	32000660
1.230	405	15	32000681	32000661
1.230	455	15	32000682	32000662
1.230	480	15	32000683	32000663
1.250	380	15	32000684	32000664
1.250	405	15	32000685	32000665
1.250	455	15	32000686	32000666
1.250	480	15	32000687	32000667
1.330	380	16	32000688	32000668
1.330	405	16	32000689	32000669
1.330	455	16	32000690	32000670
1.330	480	16	32000691	32000671

Preise pro Bodenausstattung. Weitere Maße auf Anfrage verfügbar.

### Zubehör

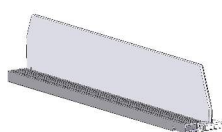

#### Endfachteiler D090 mit E037-Profil für A016, mit vorderer Fixierung, Höhe 64 mm, transparent

Der Endfachteiler mit zusätzlichem Verstärkungsprofil (anthrazit oder lichtgrau) dient als Abschlusselement am rechten Ende eines bestückten Fachbodens.

Systemtiefe mm	VE	Art. Nr.	
		anthrazit	lichtgrau
380	15	30007593	30007579
405	15	30007594	30007580
455	15	30007596	30007582
480	15	30007597	30007583



#### Clip für Drahtbefestigung

Zur Befestigung der A016 (Compartment C60 und C90) auf Drahtböden. Wir empfehlen alle 25 cm Regalbreite einen Clip.

VE	Art. Nr.
40	30007527





Nutzen Sie Ihre Regalfläche in der Impuls-kategorie optimal aus!

Automatisierte Frontpräsentation für

# SCHOKOLADE HORIZONTAL

## MIT DEM WARENVORSCHUBSYSTEM POS-T C90

### Bauteile für eine Bodenausstattung:

- A** Universal Adapterprofil mit integrierter Frontscheibe H 45 mm, auch für Drahtböden (1 x pro Regalboden)
- B** C90 Fachteiler (Menge je nach Stellplätze, bzw. Bodenbreite)
- C** Warenvorschub (Menge je nach Stellplätze, bzw. Bodenbreite)
- D** Fachteiler für seitlichen Abschluss (1 x pro Regalboden)

### ✓ Ihre Vorteile:

- perfekte Sichtbarkeit aller Produkte
- bessere Shopper-Orientierung und dadurch mehr Kaufanreiz
- weniger Regalpflegeaufwand
- optimale Platzausnutzung im Regal
- positive Umsatzentwicklung

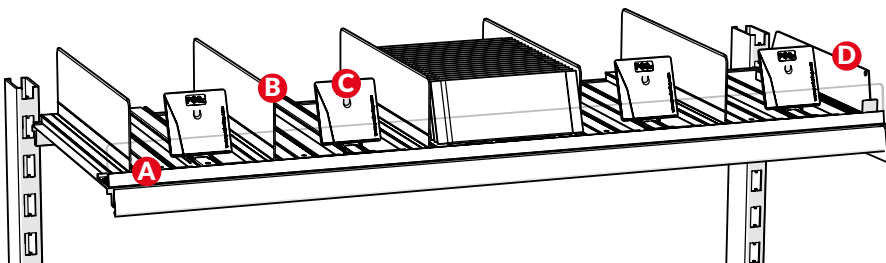

# Süßwaren

## Schokolade horizontal

### Schokolade horizontal, für Tafelgewichte von 80 bis 150 Gramm

Das Set für horizontale Schokoladentafeln für einen Regalboden besteht aus folgenden Bauteilen:

- Front-Profil mit Haftband inkl. Frontscheibe in der Höhe 45 mm
- Pro Stellplatz ein L-Profil inkl. vormontiertem Frontanker
- Pro Stellplatz ein Zusatzprofil inkl. vormontiertem Warenvorschub
- Für den seitlichen Abschluss muss pro Regalzeile ein Fachteiler separat dazu bestellt werden
- Drahtbodenclip zur Befestigung muss separat bestellt werden

Die Sets sind wahlweise in anthrazit für dunkle Regale oder in lichtgrau für helle Regale erhältlich.

Bodenbreite mm	Bodentiefe mm	Anzahl Stellplätze	Art. Nr.	
			anthrazit	lichtgrau
980	380	7	32000632	32000612
980	405	7	32000633	32000613
980	455	7	32000634	32000614
980	480	7	32000635	32000615
1.000	380	7	32000636	32000616
1.000	405	7	32000637	32000617
1.000	455	7	32000638	32000618
1.000	480	7	32000639	32000619
1.230	380	9	32000640	32000620
1.230	405	9	32000641	32000621
1.230	455	9	32000642	32000622
1.230	480	9	32000643	32000623
1.250	380	9	32000644	32000624
1.250	405	9	32000645	32000625
1.250	455	9	32000646	32000626
1.250	480	9	32000647	32000627
1.330	380	9	32000648	32000628
1.330	405	9	32000649	32000629
1.330	455	9	32000650	32000630
1.330	480	9	32000651	32000631

Preise pro Bodenausstattung. Weitere Maße auf Anfrage verfügbar.

### Zubehör

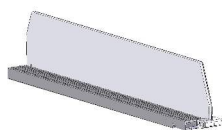

#### Endfachteiler D090 mit E037-Profil für A016, mit vorderer Fixierung, Höhe 64 mm, transparent

Der Endfachteiler mit zusätzlichem Verstärkungsprofil (anthrazit oder lichtgrau) dient als Abschlusselement am rechten Ende eines bestückten Fachbodens.

Systemtiefe mm	VE	Art. Nr.	
		anthrazit	lichtgrau
380	15	30007593	30007579
405	15	30007594	30007580
455	15	30007596	30007582
480	15	30007597	30007583



#### Clip für Drahtbefestigung

Zur Befestigung der A016 (Compartment C60 und C90) auf Drahtböden. Wir empfehlen alle 25 cm Regalbreite einen Clip.

VE	Art. Nr.
40	30007527





Beste Optik  
auch für außer-  
gewöhnliche  
Produkt-  
formate!

Automatisierte Frontpräsentation für

# SCHOKOLADE QUADRATISCH

## MIT DEM WARENVORSCHUBSYSTEM POS-T C90

### Bauteile für eine Bodenausstattung:

- A** Universal Adapterprofil mit integrierter Frontscheibe H 45 mm, auch für Drahtböden (1 x pro Regalboden)
- B** C90 Fachteiler mit integriertem Warenvorschub (Menge je nach Stellplätze, bzw. Bodenbreite)
- C** Fachteiler für seitlichen Abschluss (1 x pro Regalboden)

### ✓ Ihre Vorteile:

- perfekte Sichtbarkeit aller Produkte
- optimale Shopper-Orientierung
- optischer Anreiz durch aufgeräumte Optik
- zufriedene Shopper und dadurch mehr Absatz und Umsatz
- weniger Regalpflegeaufwand

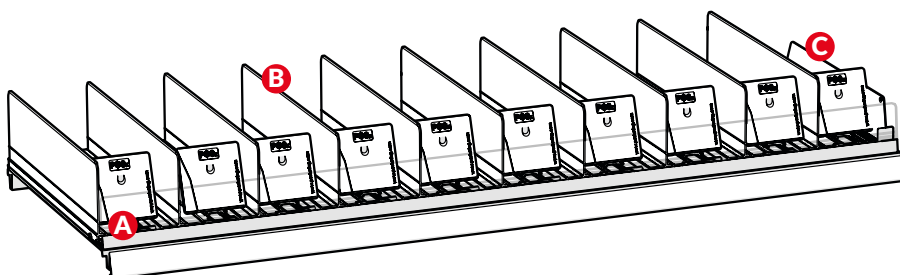

# Süßwaren

## Schokolade quadratisch

### Schokolade quadratisch, für Tafelgewichte von 80 bis 150 Gramm

Das Set für quadratische Schokolade für einen Regalboden besteht aus folgenden Bauteilen:

- Front-Profil mit Haftband und Frontscheibe in der Höhe 45 mm
- Pro Stellplatz ein L-Profil inkl. vormontiertem Warenvorschub
- Für den seitlichen Abschluss muss pro Regalzeile ein Fachteiler separat dazu bestellt werden
- Drahtbodenclip zur Befestigung muss separat bestellt werden

Die Sets sind wahlweise in anthrazit für dunkle Regale oder in lichtgrau für helle Regale erhältlich.

Bodenbreite mm	Bodentiefe mm	Anzahl Stellplätze	Art. Nr.	
			anthrazit	lichtgrau
980	380	12	32000712	32000692
980	405	12	32000713	32000693
980	455	12	32000714	32000694
980	480	12	32000715	32000695
1.000	380	12	32000716	32000696
1.000	405	12	32000717	32000697
1.000	455	12	32000718	32000698
1.000	480	12	32000719	32000699
1.230	380	15	32000720	32000700
1.230	405	15	32000721	32000701
1.230	455	15	32000722	32000702
1.230	480	15	32000723	32000703
1.250	380	15	32000724	32000704
1.250	405	15	32000725	32000705
1.250	455	15	32000726	32000706
1.250	480	15	32000727	32000707
1.330	380	16	32000728	32000708
1.330	405	16	32000729	32000709
1.330	455	16	32000730	32000710
1.330	480	16	32000731	32000711

Preise pro Bodenausstattung. Weitere Maße auf Anfrage verfügbar.

## Zubehör

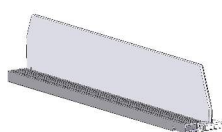

### Endfachteiler D090 mit E037-Profil für A016, mit vorderer Fixierung, Höhe 64 mm, transparent

Der Endfachteiler mit zusätzlichem Verstärkungsprofil (anthrazit oder lichtgrau) dient als Abschlusselement am rechten Ende eines bestückten Fachbodens.

Systemtiefe mm	VE	Art. Nr.	
		anthrazit	lichtgrau
380	15	30007593	30007579
405	15	30007594	30007580
455	15	30007596	30007582
480	15	30007597	30007583



### Clip für Drahtbefestigung

Zur Befestigung der A016 (Compartment C60 und C90) auf Drahtböden. Wir empfehlen alle 25 cm Regalbreite einen Clip.

VE	Art. Nr.
40	30007527





Automatisierte Frontpräsentation für

# GROSSFORMATIGE PRALINEN

## MIT DEM WARENVORSCHUBSYSTEM POS-T C90

### Bauteile für eine Bodenausstattung:

- A** Universal Adapterprofil mit integrierter Frontscheibe H 65 mm, auch für Drahtböden (1 x pro Regalboden)
- B** C90 Fachteiler mit integriertem Warenvorschub (Menge je nach Stellplätze, bzw. Bodenbreite)
- C** Zusätzlicher Warenvorschub (Menge je nach Stellplätze, bzw. Bodenbreite)
- D** Fachteiler für seitlichen Abschluss (1 x pro Regalboden)

### ✓ Ihre Vorteile:

- optimale Platzausnutzung im Regal
- perfekte Sichtbarkeit aller Produkte
- bessere Shopper-Orientierung
- höherer Kaufanreiz
- mehr Absatz und Umsatz

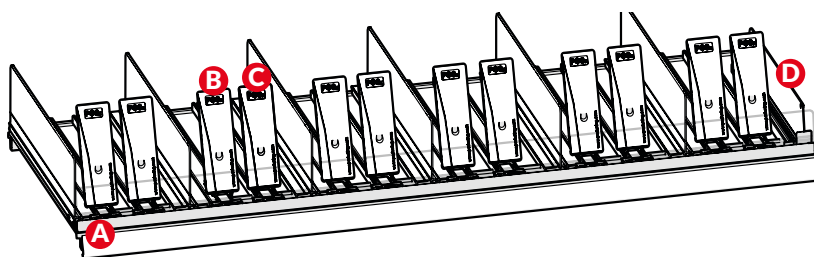

## Pralinen

Das Set für Pralinen für einen Regalboden besteht aus folgenden Bauteilen:

- Front-Profil mit Haftband inkl. Frontscheibe in der Höhe 65 mm
- Pro Stellplatz ein L-Profil inkl. vormontiertem Warenvorschub
- Pro Stellplatz ein Zusatzprofil inkl. vormontiertem Warenvorschub
- Für den seitlichen Abschluss muss pro Regalzeile ein Fachteiler separat dazu bestellt werden
- Drahtbodenclip zur Befestigung muss separat bestellt werden

Die Sets sind wahlweise in anthrazit für dunkle Regale oder in lichtgrau für helle Regale erhältlich.

Bodenbreite mm	Bodentiefe mm	Anzahl Stellplätze	Art. Nr.	
			anthrazit	lichtgrau
980	380	6	32000752	32000732
980	405	6	32000753	32000733
980	455	6	32000754	32000734
980	480	6	32000755	32000735
1.000	380	6	32000756	32000736
1.000	405	6	32000757	32000737
1.000	455	6	32000758	32000738
1.000	480	6	32000759	32000739
1.230	380	7	32000760	32000740
1.230	405	7	32000761	32000741
1.230	455	7	32000762	32000742
1.230	480	7	32000763	32000743
1.250	380	7	32000764	32000744
1.250	405	7	32000765	32000745
1.250	455	7	32000766	32000746
1.250	480	7	32000767	32000747
1.330	380	8	32000768	32000748
1.330	405	8	32000769	32000749
1.330	455	8	32000770	32000750
1.330	480	8	32000771	32000751

Preise pro Bodenausstattung. Weitere Maße auf Anfrage verfügbar.

## Zubehör

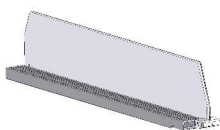

### Endfachteiler D090 mit E037-Profil für A016, mit vorderer Fixierung, Höhe 64 mm, transparent

Der Endfachteiler mit zusätzlichem Verstärkungsprofil (anthrazit oder lichtgrau) dient als Abschlusselement am rechten Ende eines bestückten Fachbodens.

Systemtiefe mm	VE	Art. Nr.	
		anthrazit	lichtgrau
380	15	30007593	30007579
405	15	30007594	30007580
455	15	30007596	30007582
480	15	30007597	30007583



### Clip für Drahtbefestigung

Zur Befestigung der A016 (Compartment C60 und C90) auf Drahtböden. Wir empfehlen alle 25 cm Regalbreite einen Clip.

VE	Art. Nr.
40	30007527





Optimal für alle gängigen Arten von Beutelware geeignet!

Automatisierte Frontpräsentation für

# BONBONS

## MIT DEM WARENVORSCHUBSYSTEM POS-T C90

### Bauteile für eine Bodenausstattung:

- A** Universal Adapterprofil mit integrierter Frontscheibe H 65 mm, auch für Drahtböden (1 x pro Regalboden)
- B** C90 Fachteiler mit integriertem Warenvorschub (Menge je nach Stellplätze, bzw. Bodenbreite)
- C** Zusätzlicher Warenvorschub (Menge je nach Stellplätze, bzw. Bodenbreite)
- D** Fachteiler für seitlichen Abschluss (1 x pro Regalboden)



### Ihre Vorteile:

- mehr Halt für kippgefährdete Produkte
- perfekte Sichtbarkeit aller Produkte
- optimale Shopper-Orientierung
- weniger Regalpflegeaufwand
- gepflegte Regaloptik
- mehr Absatz und Umsatz

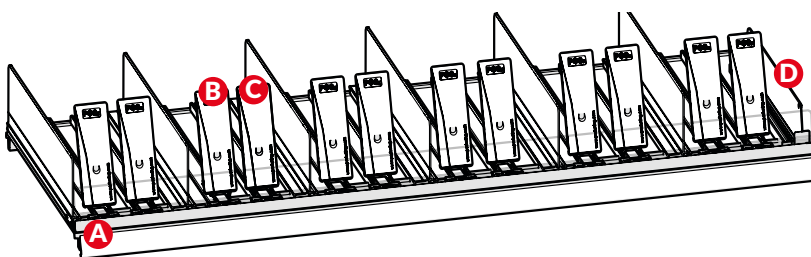

### Bonbons

Das Set für Bonbons für einen Regalboden besteht aus folgenden Bauteilen:

- Front-Profil mit Haftband inkl. Frontscheibe in der Höhe 65 mm
- Pro Stellplatz ein L-Profil inkl. vormontiertem Warenvorschub
- Pro Stellplatz ein Zusatzprofil inkl. vormontiertem Warenvorschub
- Für den seitlichen Abschluss muss pro Regalzeile ein Fachteiler separat dazu bestellt werden
- Drahtbodenclip zur Befestigung muss separat bestellt werden

Die Sets sind wahlweise in anthrazit für dunkle Regale oder in lichtgrau für helle Regale erhältlich.

Bodenbreite mm	Bodentiefe mm	Anzahl Stellplätze	Art. Nr.	
			anthrazit	lichtgrau
980	380	7	32000792	32000772
980	405	7	32000793	32000773
980	455	7	32000794	32000774
980	480	7	32000795	32000775
1.000	380	8	32000796	32000776
1.000	405	8	32000797	32000777
1.000	455	8	32000798	32000778
1.000	480	8	32000799	32000779
1.230	380	9	32000800	32000780
1.230	405	9	32000801	32000781
1.230	455	9	32000802	32000782
1.230	480	9	32000803	32000783
1.250	380	9	32000804	32000784
1.250	405	9	32000805	32000785
1.250	455	9	32000806	32000786
1.250	480	9	32000807	32000787
1.330	380	10	32000808	32000788
1.330	405	10	32000809	32000789
1.330	455	10	32000810	32000790
1.330	480	10	32000811	32000791

Preise pro Bodenausstattung. Weitere Maße auf Anfrage verfügbar.

### Zubehör

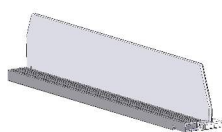

#### Endfachteiler D090 mit E037-Profil für A016, mit vorderer Fixierung, Höhe 64 mm, transparent

Der Endfachteiler mit zusätzlichem Verstärkungsprofil (anthrazit oder lichtgrau) dient als Abschlusselement am rechten Ende eines bestückten Fachbodens.

Systemtiefe mm	VE	Art. Nr.	
		anthrazit	lichtgrau
380	15	30007593	30007579
405	15	30007594	30007580
455	15	30007596	30007582
480	15	30007597	30007583



#### Clip für Drahtbefestigung

Zur Befestigung der A016 (Compartment C60 und C90) auf Drahtböden. Wir empfehlen alle 25 cm Regalbreite einen Clip.

VE	Art. Nr.
40	30007527





Automatisierte Frontpräsentation für

# FRUCHTGUMMI & LAKRITZ

## MIT DEM WARENVORSCHUBSYSTEM POS-T C90

### Bauteile für eine Bodenausstattung:

- A** Universal Adapterprofil mit integrierter Frontscheibe H 45 mm, auch für Drahtböden (1 x pro Regalboden)
- B** C90 Fachteiler mit integriertem Warenvorschub (Menge je nach Stellplätze, bzw. Bodenbreite)
- C** Zusätzlicher Warenvorschub (Menge je nach Stellplätze, bzw. Bodenbreite)
- D** Fachteiler für seitlichen Abschluss (1 x pro Regalboden)



### Ihre Vorteile:

- mehr Halt für kippgefährdete Produkte
- perfekte Sichtbarkeit aller Produkte
- bessere Erreichbarkeit der Produkte
- weniger Regalpflegeaufwand
- gepflegte Regaloptik
- mehr Absatz und Umsatz

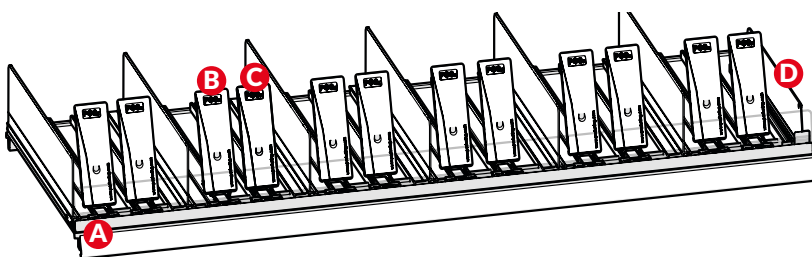

### Fruchtgummi & Lakritz

Das Set für Fruchtgummi & Lakritz für einen Regalboden besteht aus folgenden Bauteilen:

- Front-Profil mit Haftband inkl. Frontscheibe in der Höhe 65 mm
- Pro Stellplatz ein L-Profil inkl. vormontiertem Warenvorschub
- Pro Stellplatz ein Zusatzprofil inkl. vormontiertem Warenvorschub
- Für den seitlichen Abschluss muss pro Regalzeile ein Fachteiler separat dazu bestellt werden
- Drahtbodenclip zur Befestigung muss separat bestellt werden

Die Sets sind wahlweise in anthrazit für dunkle Regale oder in lichtgrau für helle Regale erhältlich.

Bodenbreite mm	Bodentiefe mm	Anzahl Stellplätze	Art. Nr.	
			anthrazit	lichtgrau
980	380	7	32000832	32000812
980	405	7	32000833	32000813
980	455	7	32000834	32000814
980	480	7	32000835	32000815
1.000	380	8	32000836	32000816
1.000	405	8	32000837	32000817
1.000	455	8	32000838	32000818
1.000	480	8	32000839	32000819
1.230	380	9	32000840	32000820
1.230	405	9	32000841	32000821
1.230	455	9	32000842	32000822
1.230	480	9	32000843	32000823
1.250	380	9	32000844	32000824
1.250	405	9	32000845	32000825
1.250	455	9	32000846	32000826
1.250	480	9	32000847	32000827
1.330	380	10	32000848	32000828
1.330	405	10	32000849	32000829
1.330	455	10	32000850	32000830
1.330	480	10	32000851	32000831

Preise pro Bodenausstattung. Weitere Maße auf Anfrage verfügbar.

### Zubehör

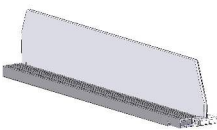

#### Endfachteiler D090 mit E037-Profil für A016, mit vorderer Fixierung, Höhe 64 mm, transparent

Der Endfachteiler mit zusätzlichem Verstärkungsprofil (anthrazit oder lichtgrau) dient als Abschlusselement am rechten Ende eines bestückten Fachbodens.

Systemtiefe mm	VE	Art. Nr.	
		anthrazit	lichtgrau
380	15	30007593	30007579
405	15	30007594	30007580
455	15	30007596	30007582
480	15	30007597	30007583



#### Clip für Drahtbefestigung

Zur Befestigung der A016 (Compartment C60 und C90) auf Drahtböden. Wir empfehlen alle 25 cm Regalbreite einen Clip.

VE	Art. Nr.
40	30007527





Für sämtliche  
Produkte  
(z.B. Riegel),  
die auch in Kartons  
eine gute Figur  
machen sollen!

Automatisierte Frontpräsentation für

# WAREN IN TRAYS

## MIT DEM POS-T DOUBLE TRAY SYSTEM

**Bauteile für eine Bodenausstattung:**

- A** Fachteiler (Menge je Bodenbreite)
- B** Relingstab (5x pro Regalboden)
- C** Nicht im Lieferumfang: Adapterprofile für Böden müssen zusätzlich bestellt werden.

**✓ Ihre Vorteile:**

- gesteigerter Umsatz durch bessere Produkterreichbarkeit
- optimale Shopper-Orientierung
- Platzgewinn durch Einsparung zusätzlicher Böden
- weniger Regalpflegeaufwand

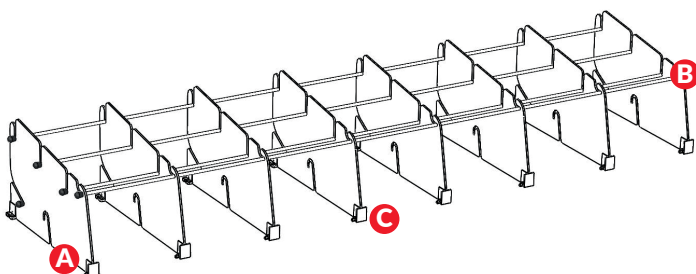

# Süßwaren Riegel

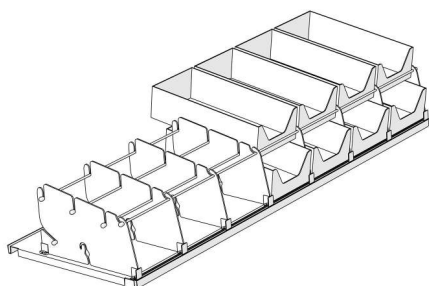

## POS-T Double Tray System

Für die Präsentation von Tray-Kartons übereinander im Regal. Dadurch wird die Anzahl der Facings pro Regalboden verdoppelt. Mit dem POS-T Double Tray System sparen Sie Platz, indem Sie zwei verschiedene Sorten übereinander präsentieren. Das System ist flexibel in der Breite und lässt sich einfach, schnell und werkzeuglos montieren. Ab 320 mm Regaltiefe einsetzbar.

### Set besteht aus:

- Fachteilern entsprechend der Regalbreite
- Auflagefläche für obere Ebene (inkl. seitliche Schutzkappen)

Adapter-T Profile für die Regalböden müssen separat bestellt werden.

Regalbreite mm	Anzahl Facings	VE	Art. Nr.
1.000	14	1	30008636
1.250	18	1	30008637
1.330	20	1	30008921

## Zubehör

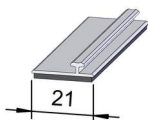

### Adapter-T Profil A003, magnetisch, transparent

Befestigungsprofil für Metallböden. Bei Reinigungsarbeiten leicht zu entfernen. (Bei Blechböden zur Fixierung von Fachteilern im hinteren Regalbereich.) Mit schwarzem Magnetband.

Regalbreite mm	Länge mm	VE	Art. Nr.
600	595	30	30002475
650	645	30	30002476
665	660	30	30002478
900	895	30	30002480
1.000	995	30	30002481
1.250	1.245	30	30002482
1.330	1.325	30	30002483

Weitere Maße auf Anfrage möglich.

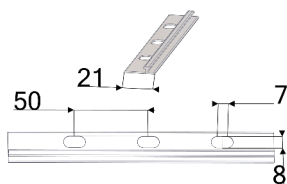

### Adapter-T Profil A003, zum Anklipsen, transparent

Zur Befestigung auf Drahtböden sind Klips je Profil im Lieferumfang enthalten. Zur Fixierung des Adapter-T Profils werden die Klips durch die Stanzung auf den Drahtboden festgeklemmt. Kompatibel zu Böden mit Drahtdurchmessern von 2,0 bis 3,4 mm.

Ausführung / Ausstattung	Regalbreite mm	Länge mm	VE	Art. Nr.
mit 3 Klips	600	590	1	30002604
mit 3 Klips	665	660	1	30002607
mit 4 Klips	900	890	1	30002609
mit 4 Klips	1.000	990	1	30002611
mit 5 Klips	1.250	1.240	1	30002613
mit 5 Klips	1.330	1.320	1	30002616

Weitere Maße auf Anfrage möglich.





**Cremissimo**  
BOURBON  
VANILLE

3,19

**Cremissimo**  
BOURBON  
VANILLE

3,19

**Cremissimo**  
SCHOKOLADEN  
TRAUM

**Cremissimo**  
ERDBEER

3,19

**Cremissimo**  
STRACCIATELLA

3,19

**Cremissimo**  
STRACCIATELLA

**Cremissimo**  
WALNUSSE  
GLÜCK

3,19

**Cremissimo**  
SCHOKOLADEN  
TRAUM

3,19

**Cremissimo**  
AMARENA  
KIRSCHEN

3,19

**Cremissimo**  
SOLERO

3,19

**Cremissimo**  
ERDBEER

3,19

**Cremissimo**  
ERDBEER

3,19

**Cremissimo**  
HEIDELBEER  
TRAUM

3,19

**Cremissimo**  
BERLINER  
GENUSS

3,19

**Cremissimo**  
TIRAMISU

3,19

**Cremissimo**  
ERDBEER





DIE  
COOLSTEN  
PLÄTZE SIND  
VORNE!

Das Warenvorschubsystem für  
**Tiefkühl**

Einkufen. Einfach. Besser. Machen.

**POSTUNING**<sup>®</sup>  
a Vöslhenrich company





**SO  
EINFACH  
GEHT DAS!**

# Inhalt

Pizza	Seite	122	-	123
Fleisch & Fisch	Seite	124	-	125
Obst & Gemüse	Seite	126	-	127
Eis Familien-& Multipacks	Seite	128	-	129
Torten & Desserts	Seite	130	-	131
Eisbecher	Seite	132	-	132
Kräuter	Seite	133	-	133





Flexibel  
einsetzbar, auch  
bei Planogramm-  
wechsel!

Automatisierte Frontpräsentation für

# TIEFKÜHL PIZZA

MIT DEM WARENVORSCHUBSYSTEM POS-T C130

Bauteile für eine Bodenausstattung:

- A** Adapterprofil für Drahtböden (1 x pro Regalboden), Befestigungsschrauben müssen zusätzlich bestellt werden (30001395)
- B** C130 Fachteiler mit integriertem Warenvorschub (Menge je nach Stellplätze, bzw. Bodenbreite)
- C** Zusätzlicher Warenvorschub für breite Produkte (Menge je nach Stellplätze, bzw. Bodenbreite)

✓ Ihre Vorteile:

- perfekte Sichtbarkeit aller Produkte
- stabil und sicher gegen Vereisung
- weniger Regalpflegeaufwand
- mehr Absatz und Umsatz
- Ausnutzung der vollen Regaltiefe

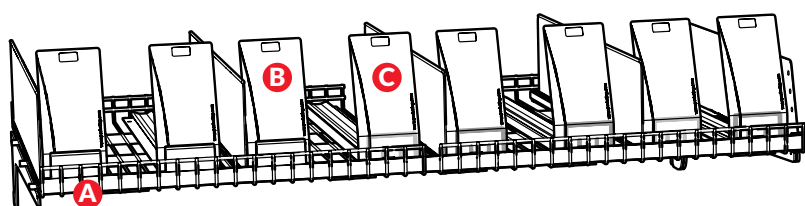

# Tiefkühl Pizza

## Pizza

Das Set für Pizza für einen Regalboden besteht aus folgenden Bauteilen:

- Adapter-T Profil A049 zum Anschrauben
- Pro Stellplatz ein L-Profil inkl. vormontiertem Warenvorschub
- Pro Set zwei Zusatzprofile inkl. vormontiertem Warenvorschub
- Endfachteiler und Befestigungselemente müssen separat bestellt werden

Die Sets sind wahlweise in schwarz für dunkle Regale oder in weiß für helle Regale erhältlich.

Bodenbreite mm	Bodentiefe mm	Anzahl Stellplätze	Art. Nr.	
			schwarz	weiß
760	380	3	32000852	32000858
760	455	3	32000853	32000859
760	480	3	32000854	32000860
760	505	3	32000855	32000861
760	555	3	32000856	32000862
760	580	3	32000857	32000863

Preise pro Bodenausstattung. Weitere Maße auf Anfrage verfügbar.

## Zubehör

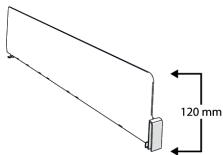

### Endfachteiler mit Steckfront D130, mit vorderer Fixierung, Höhe 120 mm, transparent

Der Endfachteiler für Drahtböden dient als Abschlusselement am rechten Ende eines mit C130-Vorschüben bestückten Fachbodens.

Bodentiefe mm	Länge mm	VE	Art. Nr.
380	330	68	30006695
455	405	68	30006698
480	430	68	30006699
505	455	68	30006700
555	505	68	30006702
580	530	68	30006703



### Befestigungselemente für Adapterschienen A049 und A051

Set enthält je 25 x Befestigungsplatte und Schraube sowie 1 Inbus im PE-Beutel zur Befestigung der Adapterschienen A049 und A051 auf Drahtböden. Mindestens 3 Stück pro laufenden Meter setzen.

VE	Art. Nr.
1	30001395





Flexibel  
einsetzbar, auch  
bei Planogramm-  
wechsel

Automatisierte Frontpräsentation für

# TIEFKÜHL FLEISCH & FISCH

## MIT DEM WARENVORSCHUBSYSTEM POS-T C130

### Bauteile für eine Bodenausstattung:

- A** Adapterprofil für Drahtböden (1 x pro Regalboden), Befestigungsschrauben müssen zusätzlich bestellt werden (30001395)
- B** C130 Fachteiler mit integriertem Warenvorschub (Menge je nach Stellplätze, bzw. Bodenbreite)
- C** Zusätzlicher Warenvorschub für breite Produkte (Menge je nach Stellplätze, bzw. Bodenbreite)

### ✓ Ihre Vorteile:

- perfekte Sichtbarkeit aller Produkte
- stabil und sicher gegen Vereisung
- weniger Regalpflegeaufwand
- mehr Absatz und Umsatz
- Ausnutzung der vollen Regaltiefe

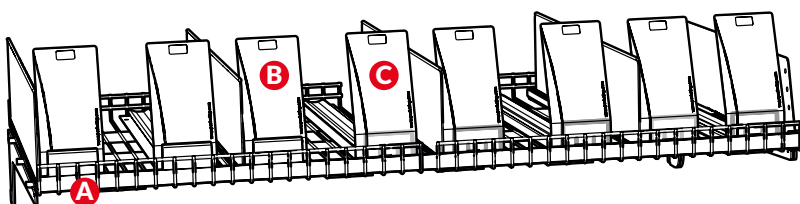

# Tiefkühl

## Fleisch & Fisch

### Fleisch & Fisch

Das Set für Fleisch & Fisch für einen Regalboden besteht aus folgenden Bauteilen:

- Adapter-T Profil A049 zum Anschrauben
- Pro Stellplatz ein L-Profil inkl. vormontiertem Warenvorschub
- Pro Set zwei Zusatzprofile inkl. vormontiertem Warenvorschub
- Endfachteiler und Befestigungselemente müssen separat bestellt werden

Die Sets sind wahlweise in schwarz für dunkle Regale oder in weiß für helle Regale erhältlich.

Bodenbreite mm	Bodentiefe mm	Anzahl Stellplätze	Art. Nr.	
			schwarz	weiß
760	380	5	32000864	32000870
760	455	5	32000865	32000871
760	480	5	32000866	32000872
760	505	5	32000867	32000873
760	555	5	32000868	32000874
760	580	5	32000869	32000875

Preise pro Bodenausstattung. Weitere Maße auf Anfrage verfügbar.

### Zubehör

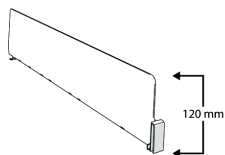

#### Endfachteiler mit Steckfront D130, mit vorderer Fixierung, Höhe 120 mm, transparent

Der Endfachteiler für Drahtböden dient als Abschlusselement am rechten Ende eines mit C130-Vorschüben bestückten Fachbodens.

Bodentiefe mm	Länge mm	VE	Art. Nr.
380	330	68	30006695
455	405	68	30006698
480	430	68	30006699
505	455	68	30006700
555	505	68	30006702
580	530	68	30006703



#### Befestigungselemente für Adapterschienen A049 und A051

Set enthält je 25 x Befestigungsplatte und Schraube sowie 1 Inbus im PE-Beutel zur Befestigung der Adapterschienen A049 und A051 auf Drahtböden. Mindestens 3 Stück pro laufenden Meter setzen.

VE	Art. Nr.
1	30001395





Flexibel  
einsetzbar, auch  
bei Planogramm-  
wechsel!

Automatisierte Frontpräsentation für

# TIEFKÜHL OBST & GEMÜSE

## MIT DEM WARENVORSCHUBSYSTEM POS-T C130

**Bauteile für eine Bodenausstattung:**

- A** Adapterprofil für Drahtböden (1 x pro Regalboden), Befestigungsschrauben müssen zusätzlich bestellt werden (30001395)
- B** C130 Fachteiler mit integriertem Warenvorschub (Menge je nach Stellplätze, bzw. Bodenbreite)
- C** Zusätzlicher Warenvorschub für breite Produkte (Menge je nach Stellplätze, bzw. Bodenbreite)

**✓ Ihre Vorteile:**

- perfekte Sichtbarkeit aller Produkte
- schont den Energieverbrauch
- weniger Regalpflegeaufwand
- mehr Absatz und Umsatz
- Ausnutzung der vollen Regaltiefe

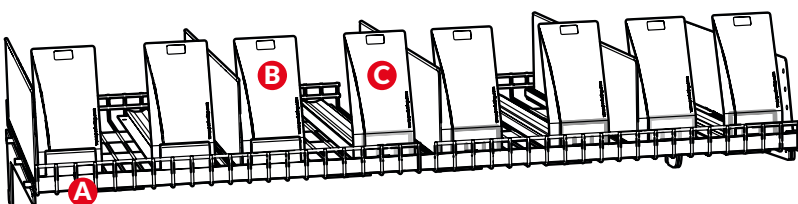

### Obst & Gemüse

Das Set für Obst & Gemüse für einen Regalboden besteht aus folgenden Bauteilen:

- Adapter-T Profil A049 zum Anschrauben
- Pro Stellplatz ein L-Profil inkl. vormontiertem Warenvorschub
- Pro Set zwei Zusatzprofile inkl. vormontiertem Warenvorschub
- Endfachteiler und Befestigungselemente müssen separat bestellt werden

Die Sets sind wahlweise in schwarz für dunkle Regale oder in weiß für helle Regale erhältlich.

Bodenbreite mm	Bodentiefe mm	Anzahl Stellplätze	Art. Nr.	
			schwarz	weiß
760	380	5	32000876	32000882
760	455	5	32000877	32000883
760	480	5	32000878	32000884
760	505	5	32000879	32000885
760	555	5	32000880	32000886
760	580	5	32000881	32000887

Preise pro Bodenausstattung. Weitere Maße auf Anfrage verfügbar.

### Zubehör

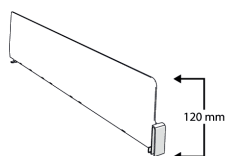

#### Endfachteiler mit Steckfront D130, mit vorderer Fixierung, Höhe 120 mm, transparent

Der Endfachteiler für Drahtböden dient als Abschlusselement am rechten Ende eines mit C130-Vorschüben bestückten Fachbodens.

Bodentiefe mm	Länge mm	VE	Art. Nr.
380	330	68	30006695
455	405	68	30006698
480	430	68	30006699
505	455	68	30006700
555	505	68	30006702
580	530	68	30006703

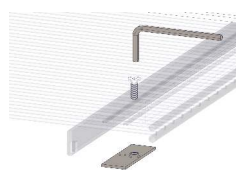

#### Befestigungselemente für Adapterschienen A049 und A051

Set enthält je 25 x Befestigungsplatte und Schraube sowie 1 Inbus im PE-Beutel zur Befestigung der Adapterschienen A049 und A051 auf Drahtböden. Mindestens 3 Stück pro laufenden Meter setzen.

VE	Art. Nr.
1	30001395





Flexibel  
einsetzbar, auch  
bei Planogramm-  
wechsel!

Automatisierte Frontpräsentation für

# EIS (FAMILIEN-& MULTIPACK)

MIT DEM WARENVORSCHUBSYSTEM POS-T C130

## Bauteile für eine Bodenausstattung:

- A** Adapterprofil für Drahtböden (1 x pro Regalboden), Befestigungsschrauben müssen zusätzlich bestellt werden (30001395)
- B** C130 Fachteiler mit integriertem Warenvorschub (Menge je nach Stellplätze, bzw. Bodenbreite)
- C** Zusätzlicher Warenvorschub für breite Produkte (Menge je nach Stellplätze, bzw. Bodenbreite)

## ✓ Ihre Vorteile:

- perfekte Sichtbarkeit aller Produkte
- stabil und sicher gegen Vereisung
- weniger Regalpflegeaufwand
- mehr Absatz und Umsatz
- Ausnutzung der vollen Regaltiefe

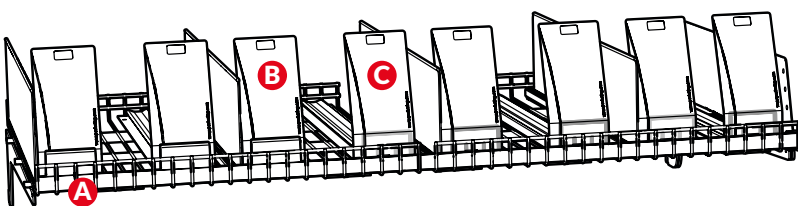

# Tiefkühl

## Eis Familien-& Multipacks

### Eis Familien-& Multipacks

Das Set für Eis Familien- & Multipacks für einen Regalboden besteht aus folgenden Bauteilen:

- Adapter-T Profil A049 zum Anschrauben
- Pro Stellplatz ein L-Profil inkl. vormontiertem Warenvorschub
- Pro Set zwei Zusatzprofile inkl. vormontiertem Warenvorschub
- Endfachteiler und Befestigungselemente müssen separat bestellt werden

Die Sets sind wahlweise in schwarz für dunkle Regale oder in weiß für helle Regale erhältlich.

Bodenbreite mm	Bodentiefe mm	Anzahl Stellplätze	Art. Nr.	
			schwarz	weiß
760	380	4	32000888	32000894
760	455	4	32000889	32000895
760	480	4	32000890	32000896
760	505	4	32000891	32000897
760	555	4	32000892	32000898
760	580	4	32000893	32000899

Preise pro Bodenausstattung. Weitere Maße auf Anfrage verfügbar.

### Zubehör

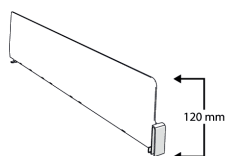

#### Endfachteiler mit Steckfront D130, mit vorderer Fixierung, Höhe 120 mm, transparent

Der Endfachteiler für Drahtböden dient als Abschlusselement am rechten Ende eines mit C130-Vorschüben bestückten Fachbodens.

Bodentiefe mm	Länge mm	VE	Art. Nr.
380	330	68	30006695
455	405	68	30006698
480	430	68	30006699
505	455	68	30006700
555	505	68	30006702
580	530	68	30006703

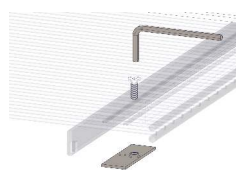

#### Befestigungselemente für Adapterschienen A049 und A051

Set enthält je 25 x Befestigungsplatte und Schraube sowie 1 Inbus im PE-Beutel zur Befestigung der Adapterschienen A049 und A051 auf Drahtböden. Mindestens 3 Stück pro laufenden Meter setzen.

VE	Art. Nr.
1	30001395





Automatisierte Frontpräsentation für

# TIEFKÜHL TORTEN & DESSERT

## MIT DEM WARENVORSCHUBSYSTEM POS-T C130

### Bauteile für eine Bodenausstattung:

- A** Adapterprofil für Drahtböden (1 x pro Regalboden), Befestigungsschrauben müssen zusätzlich bestellt werden (30001395)
- B** C130 Fachteiler mit integriertem Warenvorschub (Menge je nach Stellplätze, bzw. Bodenbreite)
- C** Zusätzlicher Warenvorschub für breite Produkte (Menge je nach Stellplätze, bzw. Bodenbreite)

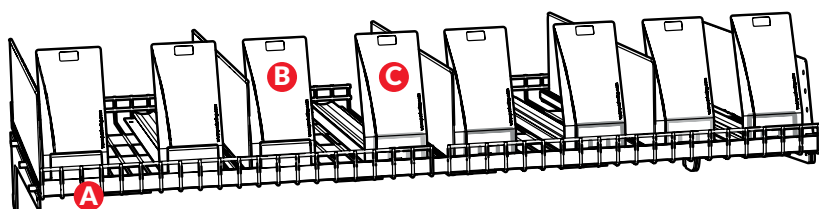

### ✓ Ihre Vorteile:

- optimale Erreichbarkeit der Produkte für den Shopper
- stabil und sicher gegen Vereisung
- weniger Regalpflegeaufwand
- mehr Absatz und Umsatz
- Ausnutzung der vollen Regaltiefe

### Torten & Desserts

Das Set für Torten & Desserts für einen Regalboden besteht aus folgenden Bauteilen:

- Adapter-T Profil A049 zum Anschrauben
- Pro Stellplatz ein L-Profil inkl. vormontiertem Warenvorschub
- Pro Set zwei Zusatzprofile inkl. vormontiertem Warenvorschub
- Endfachteiler und Befestigungselemente müssen separat bestellt werden

Die Sets sind wahlweise in schwarz für dunkle Regale oder in weiß für helle Regale erhältlich.

Bodenbreite mm	Bodentiefe mm	Anzahl Stellplätze	Art. Nr.	
			schwarz	weiß
760	380	4	32000900	32000906
760	455	4	32000901	32000907
760	480	4	32000902	32000908
760	505	4	32000903	32000909
760	555	4	32000904	32000910
760	580	4	32000905	32000911

Preise pro Bodenausstattung. Weitere Maße auf Anfrage verfügbar.

### Zubehör

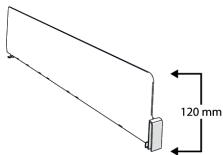

#### Endfachteiler mit Steckfront D130, mit vorderer Fixierung, Höhe 120 mm, transparent

Der Endfachteiler für Drahtböden dient als Abschlusselement am rechten Ende eines mit C130-Vorschüben bestückten Fachbodens.

Bodentiefe mm	Länge mm	VE	Art. Nr.
380	330	68	30006695
455	405	68	30006698
480	430	68	30006699
505	455	68	30006700
555	505	68	30006702
580	530	68	30006703



#### Befestigungselemente für Adapterschienen A049 und A051

Set enthält je 25 x Befestigungsplatte und Schraube sowie 1 Inbus im PE-Beutel zur Befestigung der Adapterschienen A049 und A051 auf Drahtböden. Mindestens 3 Stück pro laufenden Meter setzen.

VE	Art. Nr.
1	30001395



# Tiefkühl Eisbecher



Präsentationslösung für **runde Eisbecher**, zum Einsatz auf handelsüblichen Warenträgern. Für die optimale Warenpräsentation in Ihrem Tiefkühlschrank benötigen Sie für diese Kategorie folgende Bauteile:

- Pro Facing ein Stapelkanal

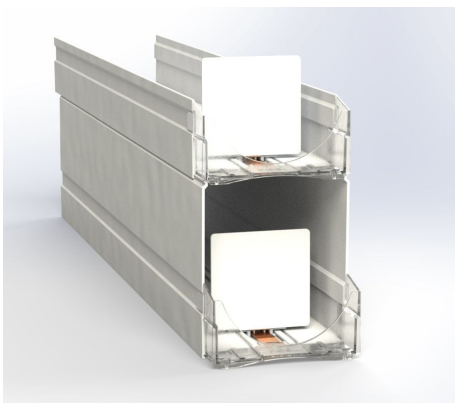

## Stapelkanäle für runde Eisbecher

Leichte, werkzeuglose Montage auf Adapter-T Profilen. Für Produkte mit einer Breite von max. 104 mm.

Farbe	Maße BxTxH mm	Kraft Newton	VE	Art. Nr.
weiß	108x479x179	7-11	7	30010060
weiß	108x585x179	7-11	7	30010058
schwarz	108x479x179	7-11	7	30010061
schwarz	108x585x179	7-11	7	30010059

# Tiefkühl Kräuter



Präsentationslösung für **Kräuter**, zum Einsatz auf handelsüblichen Warenträgern. Für die optimale Warenpräsentation in Ihrem Tiefkühlschrank benötigen Sie für diese Kategorie folgende Bauteile:

- Pro Facing einen Warenvorschubkanal



## Warenvorschubkanal für Tiefkühl-Kräuter, transparent

Leichte, werkzeuglose Montage auf Adapter-T Profilen. Für Produkte mit einer Breite von max. 104 mm.

Maße BxTxH mm	Kraft Newton	VE	Art. Nr.
78x560x80	4-8	10	30006201
114x560x80	4-8	10	30006205









rauchen  
t tödlich  
ollen Sie aufhören?  
Die BZgA hilft:  
00 8 313131 (kostenfrei),  
www.rauchfrei-info.de

Rauchen  
ist tödlich  
Wollen Sie aufhören? Die BZgA hilft:  
Tel.: 0800 8 313131 (kostenfrei), www.rauchfrei-info.de

Rauchen  
ist tödlich  
Wollen Sie aufhören? Die BZgA hilft:  
Tel.: 0800 8 313131 (kostenfrei), www.rauchfrei-info.de

Rauchen  
ist tödlich  
Wollen Sie aufhören? Die BZgA hilft:  
Tel.: 0800 8 313131 (kostenfrei), www.rauchfrei-info.de

ENSCHATZ  
CORONA  
Rauchen ist tödlich  
Wollen Sie aufhören? Die BZgA hilft:  
kostenfrei, www.rauchfrei-info.de

TOP PREIS  
RILLOS  
CLASSIC  
Rauchen ist tödlich

TOP PREIS  
RILLOS  
BLOND  
Rauchen ist tödlich

TOP PREIS  
RILLOS  
RED  
Rauchen ist tödlich

50 Stück  
13,60 €  
SUMATRA  
WILLEM II  
Fehlfarben • No. 439  
Rauchen ist tödlich

HANDELSGOLD  
BLUE  
Rauchen ist tödlich

HANDELSGOLD  
PURPLE  
Rauchen ist tödlich

HANDELSGOLD  
RED  
Rauchen ist tödlich

HANDELSGOLD  
CLASSIC  
Rauchen ist tödlich

HANDELSGOLD  
BLOND

IMMER  
PERFEKT  
PLATZIERT!

Das Warenvorschubsystem für

# Tabak

Einkaufen. Einfach. Besser. Machen.

POSTUNING®  
a Voßgenrich company





**SO  
EINFACH  
GEHT DAS!**

# Inhalt

Komplette Bodenausstattung	Seite	138	-	139
Flexible Bodenausstattung	Seite	140	-	140



# Tabak

## Komplette Bodenausstattung

### Bodenausstattung für RMC

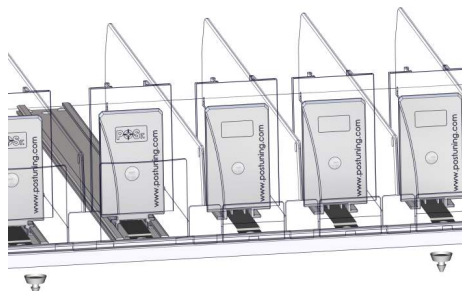

#### Glas-Komplett-Etage

Präsentationslösung für Zigaretten und Pouches, bestehend aus:

- Glasetage
  - Glasauflagen
  - Adapter-T Profil
  - Fachteiler
  - Warenvorschub 2N mit Labelhalter
  - Warenvorschub 4-8N mit Labelhalter
  - Führungsgleitprofil
- ohne** Konsolenpaar

#### Bestückungsset für Anbauregale

Anzahl Facings	Tiefe mm	Breite mm	VE	Art. Nr.
10	380	600	1	30000855
11	380	650	1	30000856
13	380	900	1	30000858
15	380	1.000	1	30000852
19	380	1.250	1	30000853

#### Zigaretten

Präsentationslösung für Zigaretten, bestehend aus:

- Fachteiler
  - Warenvorschub
- ohne** Adapter-T Profile

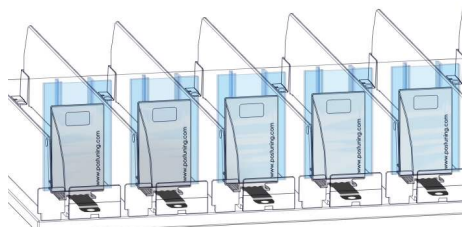

#### Bestückungsset für Regalböden

Anzahl Facings	Tiefe mm	Breite mm	VE	Art. Nr.
10	355	600	1	30003063
11	355	650	1	30003064
13	355	900	1	30003065
15	355	1.000	1	30003061
19	355	1.250	1	30003062

Achtung: Passende Adapter-T Profile zu jedem Fachbodentyp finden Sie im Kapitel Regalordnung / Befestigungssysteme.

### Bodenausstattung für Pouches

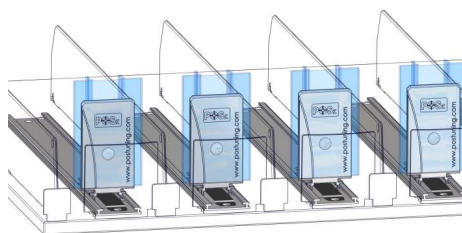

#### Pouches

Präsentationslösung für Pouches, bestehend aus:

- Fachteiler
  - Warenvorschub
  - Führungsgleitprofil
- ohne** Adapter-T Profile

#### Bestückungsset für Regalböden

Anzahl Facings	Tiefe mm	Breite mm	VE	Art. Nr.
6	355	600	1	30003076
7	355	650	1	30004888
10	355	900	1	30003077
11	355	1.000	1	30003074
14	355	1.250	1	30003075

# Tabak

## Komplette Bodenausstattung

### Bodenausstattung für Zigarillos und E-Zigaretten

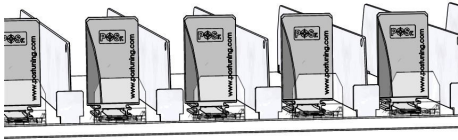

#### Zigarillos und E-Zigaretten

Präsentationslösung für Zigarillos und E-Zigaretten, bestehend aus:

- Fachteiler
- Warenvorschub
- ohne** Adapter-T Profile

#### Bestückungsset für Regalböden

Anzahl Facings	Tiefe mm	Breite mm	VE	Art. Nr.
9	355	600	1	30003068
12	355	900	1	30003069
13	355	1.000	1	30003066
16	355	1.250	1	30003067

### E-Shisha Pop-up Display



#### Optimale Präsentationslösung für E-Shisha-Produkte:

- mehr Aufmerksamkeit und Ordnung für Ihre E-Shisha Produkte
- optimale Platzausnutzung
- mehr Sorten auf gleicher Fläche
- schnelle und einfache Installation durch einfaches Zusammenstecken
- perfekte Warenpräsentation durch optionale Warenvorschübe

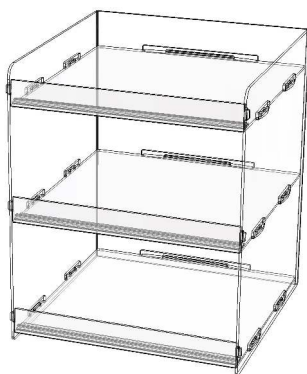

#### E-Shisha Pop-up Display, für 30 Facings, transparent

**Pop-up Display** (Art.-Nr. 30010315) mit 3 Präsentationsebenen und vorinstallierten Adapter-T Profilen. Für die optimale Warenpräsentation bitte **Set Warenvorschübe** (Art.-Nr. 30010429, Set enthält Warenvorschübe, Fachteiler und Führungsgleitprofile) separat dazu bestellen.

Außenmaße E-Shisha Pop-up Display: B312xT328xH380 mm

Ausführung / Ausstattung	VE	Art. Nr.
Pop-up Display	1	30010315
Set Warenvorschübe	1	30010429



# Tabak

## Flexible Bodenaustattung

### Für kleine Nikotinprodukte



#### Bodenbestückungsset small

Präsentationslösung für Einweg E-Zigaretten, E-Shishas, Liquids und andere schmale Produkte, bestehend aus:

- Adapter-T Profil (2 x 498 mm Länge)
- Vario Fachteiler
- Warenvorschub

Anzahl Facings	Breite mm	Länge mm	VE	Art. Nr.
26	996	205-355	1	30010926

### Für mittlere Nikotinprodukte



#### Bestückungsset für mittlere Produkte

Präsentationslösung für Zigaretten, Shisha Tabak, breite Liquid-Pods und Tabak-Dosen, bestehend aus:

- Adapter-T Profil (2 x 498 mm Länge)
- Vario Fachteiler
- Warenvorschub

Anzahl Facings	Breite mm	Länge mm	VE	Art. Nr.
16	996	205-355	1	30010927

### Für große Nikotinprodukte



#### Bestückungsset für schwere Produkte

Präsentationslösung für Drehtabak, E-Zigaretten (Devices) und andere schwere Produkte, bestehend aus:

- Adapter-T Profil (2 x 498 mm Länge)
- Vario Fachteiler
- Warenvorschub

Anzahl Facings	Breite mm	Länge mm	VE	Art. Nr.
16	996	205-355	1	30010928





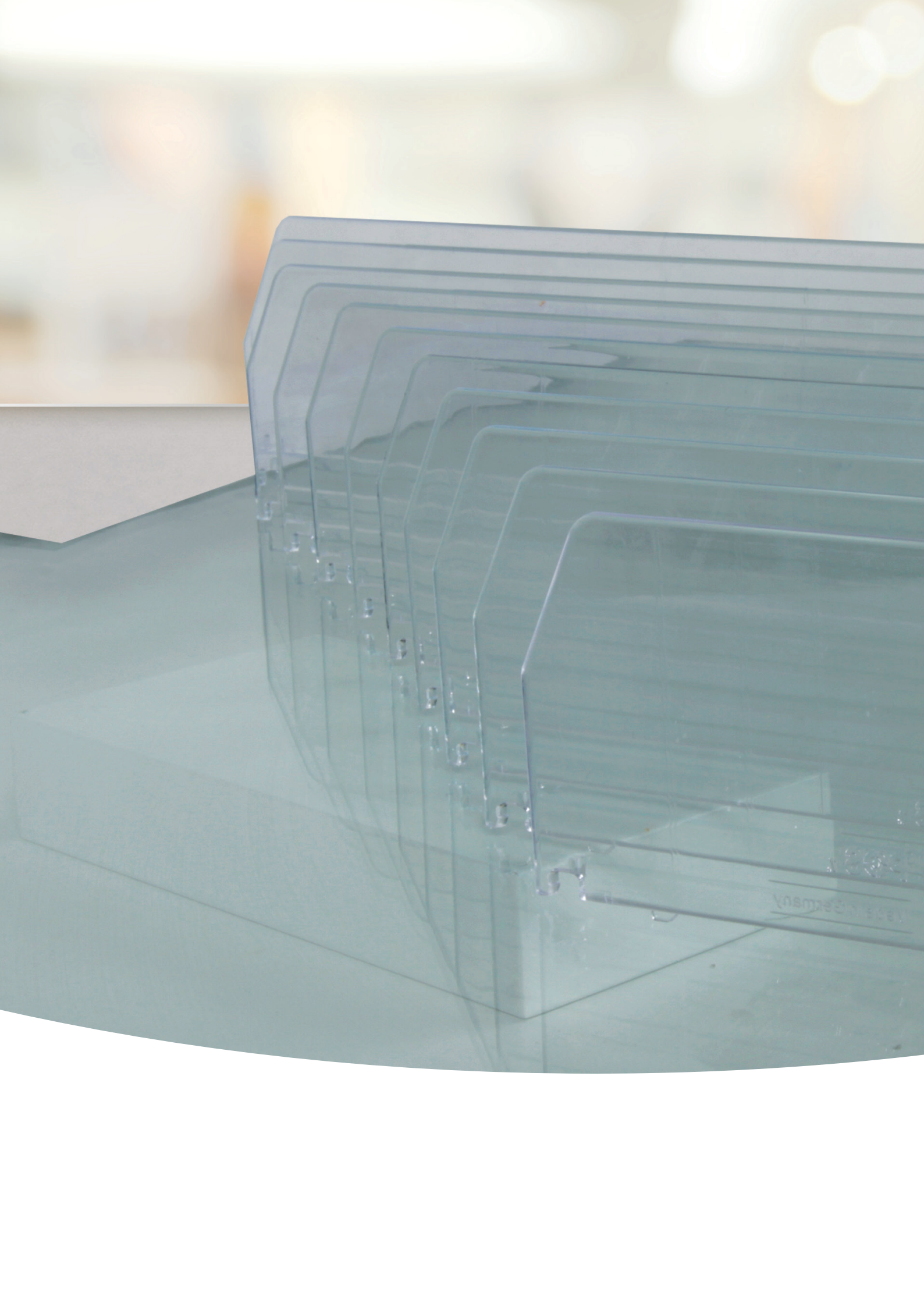

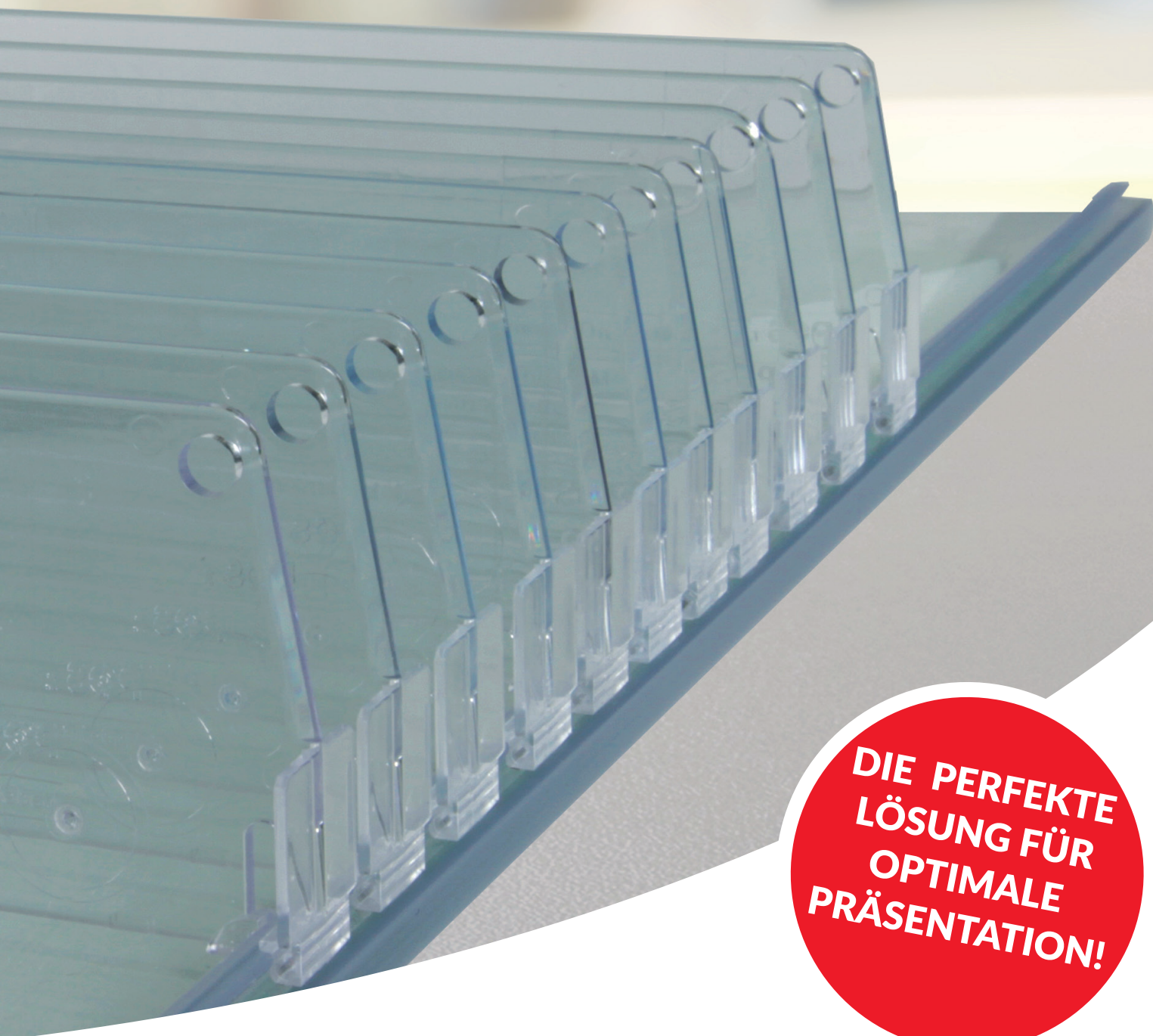

**DIE PERFEKTE  
LÖSUNG FÜR  
OPTIMALE  
PRÄSENTATION!**

Mehr Übersicht durch

# Regalordnung

Einkaufen. Einfach. Besser. Machen.

**POSTUNING**<sup>®</sup>  
a Voßhenrich company





**SO  
EINFACH  
GEHT DAS!**

# Inhalt

Adapter-T Profile	Seite	146	-	150
Frontscheiben	Seite	151	-	152
Warenschütten	Seite	153	-	154
Fachteiler	Seite	155	-	160
Warenvorschübe	Seite	161	-	165



# Regalordnung

## Adapter-T Profile

Für Metall-, Holz- und Glasböden

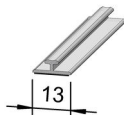

### Adapter-T Profil A001, selbstklebend

Empfohlen für leichte Artikel. Geeignet zur Verklebung auf Glas-, Metall- und Holzböden. Mit transparentem Filmklebeband.

Regalbreite mm	Länge mm	VE	Art. Nr.
600	595	80	30002395
650	645	80	30002397
665	660	80	30002399
900	895	80	30002405
1.000	995	80	30002408
1.250	1.245	80	30002409
1.330	1.325	80	30002410

Weitere Maße auf Anfrage möglich.

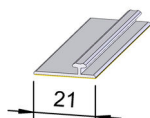

### Adapter-T Profil A003, mit Haftband, transparent

Universell einsetzbar. Rückstandslos ablösbar. Mit weißem Haftband.

Regalbreite mm	Länge mm	VE	Art. Nr.
600	595	50	30008358
650	645	50	30008359
665	660	50	30008360
900	895	50	30008361
1.000	995	50	30008357
1.250	1.245	50	30008362
1.330	1.325	50	30008363

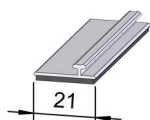

### Adapter-T Profil A003, magnetisch, transparent

Befestigungsprofil für Metallböden. Bei Reinigungsarbeiten leicht zu entfernen. (Bei Blechböden zur Fixierung von Fachteilern im hinteren Regalbereich.) Mit schwarzem Magnetband.

Regalbreite mm	Länge mm	VE	Art. Nr.
600	595	30	30002475
650	645	30	30002476
665	660	30	30002478
900	895	30	30002480
1.000	995	30	30002481
1.250	1.245	30	30002482
1.330	1.325	30	30002483

Weitere Maße auf Anfrage möglich.

# Regalordnung

## Adapter-T Profile

### Adapter-T Profil A004, magnetisch, transparent

Empfohlen für schwere Artikel. Bei Reinigungsarbeiten leicht zu entfernen. Mit schwarzem Magnetband.

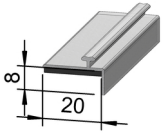

Regalbreite mm	Länge mm	VE	Art. Nr.
600	595	20	30002524
650	645	20	30002525
665	660	20	30002527
900	895	20	30002528
1.000	995	20	30002529
1.250	1.245	20	30002530
1.330	1.325	20	30002531

Weitere Maße auf Anfrage möglich.

### Adapter-T Profil A003, selbstklebend, transparent

Empfohlen für schwere Artikel. Geeignet zur Verklebung auf Glas-, Metall- und Holzböden. Mit transparentem Filmklebeband.

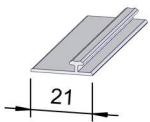

Regalbreite mm	Länge mm	VE	Art. Nr.
600	595	50	30002501
650	645	50	30002505
665	660	50	30002507
900	895	50	30002511
1.000	995	50	30002512
1.250	1.245	50	30002516
1.330	1.325	50	30002517

Weitere Maße auf Anfrage möglich.

### Adapter-T Profil A002, selbstklebend, transparent

Empfohlen für leichte Artikel. Geeignet zur Verklebung auf Glas-, Metall- und Holzböden. Mit transparentem Filmklebeband.

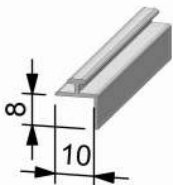

Regalbreite mm	Länge mm	VE	Art. Nr.
600	595	50	30002417
650	645	50	30002419
665	660	50	30002422
900	895	50	30002425
1.000	995	50	30002426
1.250	1.245	50	30002427
1.330	1.325	50	30002428

Weitere Maße auf Anfrage möglich.



# Regalordnung

## Adapter-T Profile

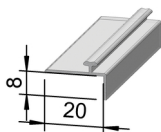

### Adapter-T Profil A004, selbstklebend, transparent

Empfohlen für schwere Artikel. Geeignet zur Verklebung auf Glas-, Metall- und Holzböden. Mit transparentem Filmklebeband.

Regalbreite mm	Länge mm	VE	Art. Nr.
600	595	20	30002534
650	645	20	30002535
665	660	20	30002536
900	895	20	30002537
1.000	995	20	30002538
1.250	1.245	20	30002539
1.330	1.325	20	30002540

Weitere Maße auf Anfrage möglich.

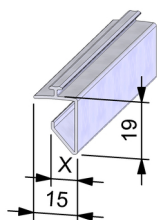

### Adapter-T Profil A015, zum Einstecken, transparent

Flexibler Klemmbereich von 4 bis 9 mm (x).

Regalbreite mm	Länge mm	VE	Art. Nr.
600	588	50	30002647
650	638	50	30002648
665	653	50	30002649
900	888	50	30002650
1.000	988	45	30002651
1.250	1.238	45	30002652
1.330	1.318	50	30002654

Weitere Maße auf Anfrage möglich.

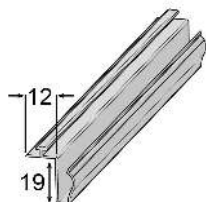

### Adapter-T Profil A017, zum Einstecken, transparent

Einstecken einer Frontscheibe 3-4 mm möglich.

Regalbreite mm	Länge mm	VE	Art. Nr.
600	588	50	30010416
650	638	50	30010417
665	653	50	30010418
900	888	50	30010419
1.000	988	45	30010324
1.250	1.238	45	30010325
1.330	1.318	50	30010422

Weitere Maße auf Anfrage möglich.

# Regalordnung

## Adapter-T Profile

Für Drahtböden

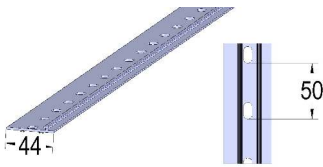

### Adapter-T Profil A019 mit Weichlippen und Lochreihe, zum Anklipsen, transparent

Zur Befestigung auf Drahtböden sind Klips je Profil im Lieferumfang enthalten. Zur Fixierung des Adapter-T Profils werden die Klips durch die Stanzung auf den Drahtboden festgeklemmt. Kompatibel zu Böden mit Drahtdurchmessern von 2,0 bis 3,4 mm.

Ausführung / Ausstattung	Regalbreite mm	Länge mm	VE	Art. Nr.
mit 3 Klips	600	590	40	30007996
mit 3 Klips	665	660	40	30007997
mit 4 Klips	900	890	40	30007999
mit 4 Klips	1.000	990	40	30008001
mit 5 Klips	1.250	1.240	40	30007989
mit 5 Klips	1.330	1.320	40	30008000

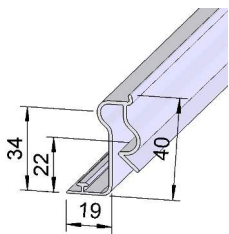

### Adapter-T Profil A028, zum Aufstecken, weiß

Höhe 40 mm.

Zum Aufstecken auf Drahtregalböden mit vorderer Aufkantung. Mit Aufnahme für Scanningschiene (S012).

**A028 in der Länge 618 mm** ist geeignet für Tiefkühl-Drahtböden von Costan (XE EC6 250), Koxka (X66), Linde (Vantis II). **A028 in der Länge 758 mm** ist geeignet für Tiefkühl-Drahtböden von Bonnet (Ampleo, Pantheon II), Hussmann (T-RL Impact), Kaplanlar (Amatis), Linde (AGB, Velando).

Regalbreite mm	Länge mm	VE	Art. Nr.
630	618	10	30002674
770	758	10	30002675

Weitere Maße auf Anfrage möglich.

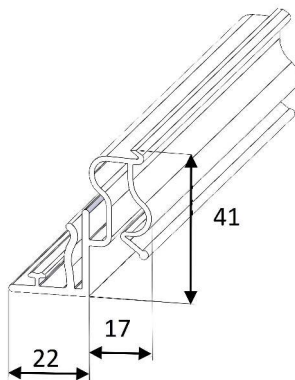

### Adapter-T Profil A056, zum Aufstecken

Höhe 41 mm. Mit Aufnahme für Compartment C130. Zum Aufstecken auf Drahtregalböden mit vorderer Aufkantung.

**A056 in der Länge 618 mm** ist geeignet für Tiefkühl-Drahtböden von Costan (XE EC6 250), Koxka (X66), Linde (Vantis II). **A056 in der Länge 758 mm** ist geeignet für Tiefkühl-Drahtböden von Bonnet (Ampleo, Pantheon II), Hussmann (T-RL Impact), Kaplanlar (Amatis), Linde (AGB, Velando).

Farbe	Regalbreite mm	Länge mm	VE	Art. Nr.
schwarz	630	618	10	30010580
schwarz	770	758	10	30009888
schwarz	1.000	988	10	30010560
schwarz	1.250	1.238	10	30010561
weiß	630	618	10	30010579
weiß	770	758	10	30009886
weiß	1.000	988	10	30010558
weiß	1.250	1.238	10	30010559

Weitere Maße auf Anfrage möglich.



# Regalordnung

## Adapter-T Profile

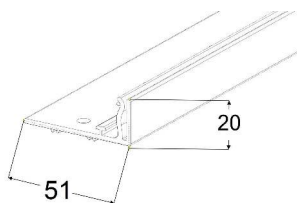

### Adapter-T Profil A049, zum Anschrauben

Universelle Adapterschiene zur Fixierung auf allen handelsüblichen Drahtböden. Das Profil ist tiefkühlfest.

Farbe	Regalbreite mm	Länge mm	VE	Art. Nr.
schwarz	770	758	16	30004927
schwarz	1.000	988	16	30004928
schwarz	1.250	1.238	16	30004929
weiß	770	758	16	30002804
weiß	1.000	988	16	30002805
weiß	1.250	1.238	16	30002806

Weitere Maße auf Anfrage möglich.



### Befestigungselemente für Adapterschienen A049 und A051

Set enthält je 25 x Befestigungsplatte und Schraube sowie 1 Inbus im PE-Beutel zur Befestigung der Adapterschienen A049 und A051 auf Drahtböden. Mindestens 3 Stück pro laufenden Meter setzen.

VE	Art. Nr.
1	30001395

# Regalordnung

## Frontscheiben

### Frontscheiben für Regalböden mit U-Sicke

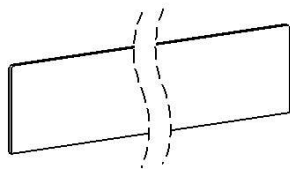

#### Frontscheibe für Adapter-T Profil A017, Höhe 50 mm, Tiefe 4 mm, transparent

Einsteckbar in Adapter-T Profil A017.

Systembreite mm	Breite mm	VE	Art. Nr.
600	588	10	30010573
625	613	10	30010224
650	638	10	30010574
665	653	10	30010575
900	888	10	30010576
1.000	988	10	30010577
1.250	1.238	10	30010226
1.330	1.318	10	30010578

Weitere Maße auf Anfrage möglich.

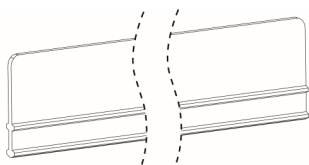

#### Frontscheibe E045, Höhe 65 mm, Tiefe 3 mm, transparent

Einsteckbar in U-Sicken mit Breite 6-8 mm.

Systembreite mm	Breite mm	VE	Art. Nr.
600	588	12	30005952
625	613	12	30006193
650	638	12	30005953
665	653	12	30005954
900	888	12	30005955
1.000	988	12	30005956
1.250	1.238	12	30005957
1.330	1.318	12	30005958

Weitere Maße auf Anfrage möglich.

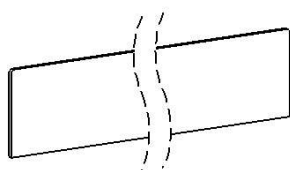

#### Acryl-Frontscheibe, Höhe 70 mm, Tiefe 6 mm, transparent

Einsteckbar in U-Sicke und in LM-Profil L005.

Systembreite mm	Breite mm	VE	Art. Nr.
600	588	9	30004037
625	613	9	30004041
650	638	9	30004046
900	888	9	30004050
1.000	988	9	30004055
1.250	1.238	9	30004061
1.330	1.318	9	30004066

Weitere Maße auf Anfrage möglich.



# Regalordnung

## Frontscheiben

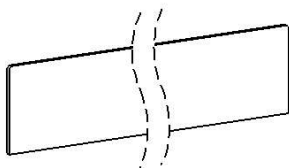

### Acryl-Frontscheibe, Höhe 110 mm, Tiefe 6 mm, transparent

Einsteckbar in U-Sicke und in LM-Profil L005.

Systembreite mm	Breite mm	VE	Art. Nr.
600	588	9	30004038
625	613	9	30004043
650	638	9	30004048
900	888	9	30004051
1.000	988	9	30004057
1.250	1.238	9	30004063
1.330	1.318	9	30004067

Weitere Maße auf Anfrage möglich.

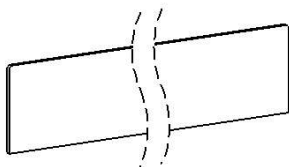

### Acryl-Frontscheibe, Höhe 140 mm, Tiefe 6 mm, transparent

Einsteckbar in U-Sicke und in LM-Profil L005.

Systembreite mm	Breite mm	VE	Art. Nr.
600	588	9	30004039
625	613	9	30004044
650	638	9	30004049
900	888	9	30004052
1.000	988	9	30004058
1.250	1.238	9	30004064
1.330	1.318	9	30004902

Weitere Maße auf Anfrage möglich.

# Regalordnung

## Wareschütten

### Wareschütten



Schütten sind der perfekte Warespender für Kleinwaren bzw. Schüttware. Die Ware ist jederzeit sichtbar und kann einfach eingeschüttet werden. Ob für den Einsatz auf Theken, im Kassbereich oder im Verkaufsregal - Wareschütten verleiten den Kunden direkt zum Hineinfassen. Die transparenten Boxen sind universell einsetzbar z.B. für Kosmetik in Reisegrößen, Giveaways, Accessoires oder Zubehör-Produkte.

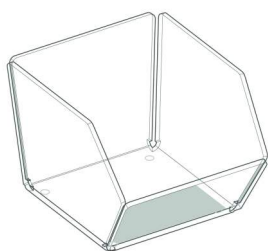

#### Schütte für Regalboden, transparent

Für Regaltiefe ab 125 mm. Höhe vorne 70 mm.

Maße BxTxH mm	VE	Art. Nr.
150x122x173	6	30001533

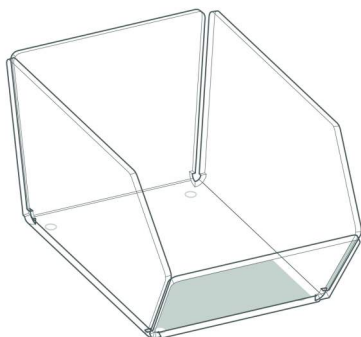

#### Schütte für Regalboden, transparent

Für Regaltiefe ab 225 mm. Höhe vorne 70 mm.

Maße BxTxH mm	VE	Art. Nr.
150x223x120	40	30001493



# Regalordnung

## Wareschütten

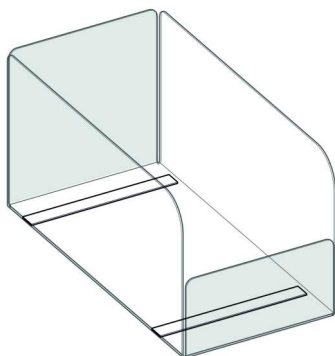

### Schütte für Regalboden mit Magnetbefestigung, transparent

Für Regaltiefe ab 400 mm. Höhe vorne 100 mm.

Maße BxTxH mm	VE	Art. Nr.
200x400x200	4	30001347

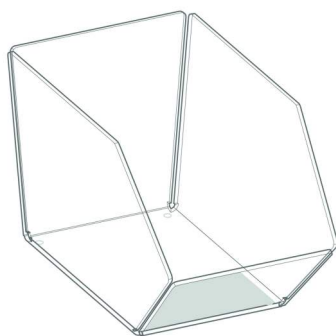

### Schütte für Regalboden, transparent

Für Regaltiefe ab 320 mm. Höhe vorne 120 mm.

Maße BxTxH mm	VE	Art. Nr.
200x320x200	30	30001418

# Regalordnung

## Fachteiler

Höhe 60 mm

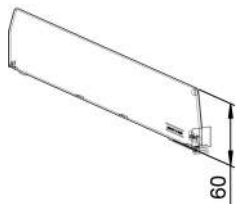

Frontanschlag B20 x H25 mm. Zur Trennung von Produkten bis zu einer Höhe von max. 120 mm.

### Fachteiler D060, mit vorderer Fixierung, Höhe 60 mm, transparent

Länge mm	VE	Art. Nr.
80	192	30003138
105	136	30003139
130	136	30003140
155	136	30003141
180	136	30003142
205	88	30003143
230	88	30003144
255	88	30003145
280	88	30003146
305	68	30003147
330	68	30003148
355	68	30003149
380	68	30003150
405	68	30003151
430	68	30003152
455	68	30003153
480	68	30003154
505	68	30003155
530	68	30003156
555	68	30003157
580	68	30003158

Weitere Maße auf Anfrage möglich.

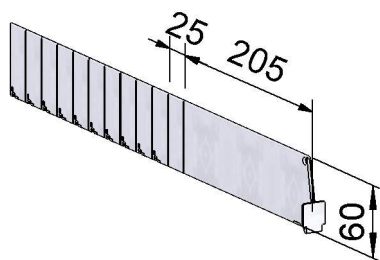

### Fachteiler Vario D060, mit vorderer Fixierung, Höhe 60 mm, transparent

Mit variablem Längenbereich, im 25 mm Raster kürzbar. Ermöglichen den flexiblen Einsatz eines Artikels bei verschiedenen Fachbodentiefen.

Länge mm	VE	Art. Nr.
105-355	68	30011379
205-355	68	30003210
205-480	68	30003211
355-580	68	30003212



# Regalordnung

## Fachteiler

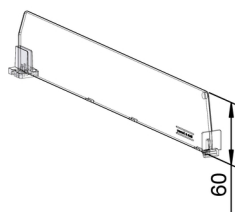

### Fachteiler D060, mit vorderer und hinterer Fixierung, Höhe 60 mm, transparent

Mit festen Längen und hinterem Fachteiler-Steck-Clip zur Fixierung auf Befestigungsprofil (Adapter-T).

Länge mm	VE	Art. Nr.
180	60	30003159
280	68	30003161
305	44	30003162
330	40	30003163
355	40	30003164
380	33	30003165
405	44	30003166
430	42	30003167
455	42	30003168
480	40	30003169
505	35	30003170
530	35	30003171
555	33	30003172

Weitere Maße auf Anfrage möglich.

### Fachteiler D060 System Techno, mit vorderer Fixierung, Höhe 60 mm, strapa gefrostet

Oberfläche strapa-gefrostet. Durch geperlte Oberfläche extrem strapazierfähig und resistent gegen Kratzer, Fingerabdrücke und Staubwahrnehmung. Mit Frontanschlag B20 x H25 mm.

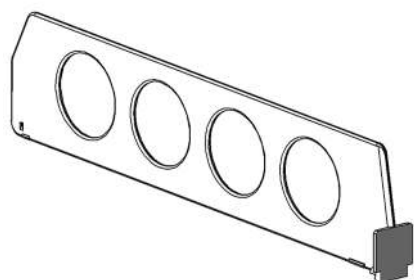

Höhe mm	Länge mm	VE	Art. Nr.
60	230	88	30009701
60	255	88	30009702
60	280	88	30009671
60	305	68	30003136
60	330	68	30009703
60	355	68	30009670
60	380	68	30003137
60	405	68	30009704
60	430	68	30009705
60	455	68	30009706
60	480	68	30009707

### Fachteiler D060, mit hinterer Magnetbefestigung, Höhe 60 mm, transparent

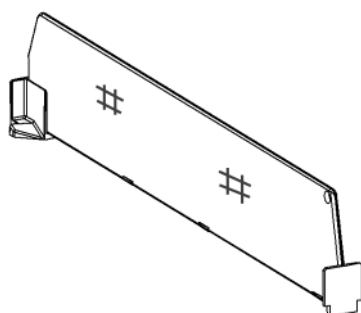

Länge mm	VE	Art. Nr.
205	68	30003186
305	40	30003187
330	44	30003188
355	40	30003189
380	40	30003190
405	44	30003191
430	40	30003192
455	40	30003193
480	40	30003194

# Regalordnung

## Fachteiler

Höhe 120 mm

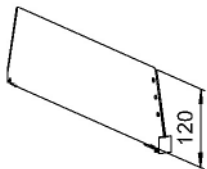

Frontanschlag B20 x H25 mm. Zur Trennung von Produkten bis zu einer Höhe von max. 240 mm.

### Fachteiler D120, mit vorderer Fixierung, Höhe 120 mm, transparent

Länge mm	VE	Art. Nr.
180	136	30003250
205	136	30003251
230	88	30003252
255	88	30003253
280	88	30003254
305	68	30003255
330	68	30003256
355	68	30003257
380	68	30003258
405	68	30003259
430	68	30003260
455	68	30003261
480	68	30003262
505	68	30003263
530	68	30003264
555	68	30003265
580	60	30003266

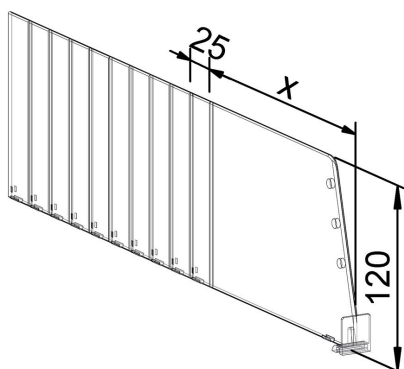

### Fachteiler Vario D120, mit vorderer Fixierung, Höhe 120 mm, transparent

Mit variablem Längenbereich, im 25 mm Raster kürzbar. Ermöglichen den flexiblen Einsatz eines Artikels bei verschiedenen Fachbodentiefen.

Länge mm	VE	Art. Nr.
255-355	68	30003313
255-480	68	30003314
355-580	60	30003315



# Regalordnung

## Fachteiler

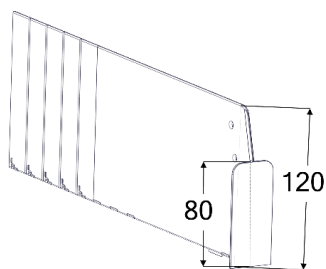

### Fachteiler Vario D120, mit vorderer Fixierung und Front H80 mm, Höhe 120 mm, transparent

Für hohe und kipppgefährdete Produkte. Mit variablem Längenbereich, im 25 mm Raster kürzbar. Ermöglichen den flexiblen Einsatz eines Artikels bei verschiedenen Fachbodentiefen.

Ausführung / Ausstattung	Länge mm	VE	Art. Nr.
mitte	255-355	26	30003310
mitte	255-480	26	30003311
mitte	355-580	26	30003312
rechts	255-355	44	30004921
rechts	255-480	44	30003301
rechts	355-580	44	30003302
links	255-355	44	30004920
links	255-480	44	30003303
links	355-580	44	30003304

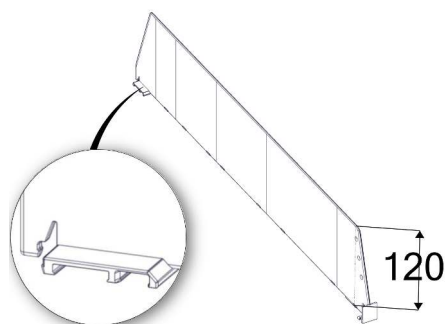

### Fachteiler D120, mit vorderer und hinterer Fixierung, Höhe 120 mm, transparent

Zur Trennung von **gestapelten** und **schweren Artikeln**. Mit festen Längen und hinterem Standfuß zur Fixierung auf Befestigungsprofil (Adapter-T).

Länge mm	VE	Art. Nr.
380	40	30003273
405	40	30003274
430	40	30003275
480	40	30003277
505	44	30003278

Weitere Maße auf Anfrage möglich.

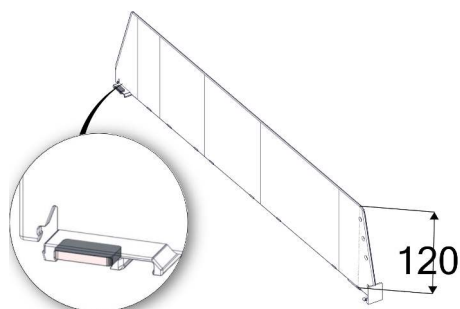

### Fachteiler D120, mit vorderer und hinterer Fixierung mit Magnet, Höhe 120 mm, transparent

Mit festen Längen und hinterem **Fachteiler-Magnet-Clip** zur Fixierung auf Metallböden.

Länge mm	VE	Art. Nr.
205	70	30003287
280	70	30003288
305	40	30003289
330	40	30003290
355	40	30003291
380	40	30003292
405	40	30003293
430	40	30003294
455	40	30003295
480	40	30003296
505	44	30003297
530	40	30003298
555	40	30003299
580	33	30003300

Weitere Maße auf Anfrage möglich.

# Regalordnung

## Fachteiler

### Zubehör

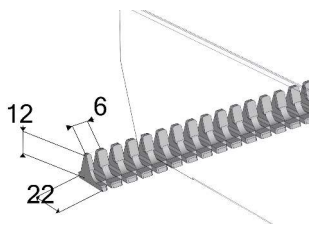

#### Fachteiler-Rasterkamm A030, selbstklebend, lichtgrau

Zur hinteren Fixierung von Fachteilern (Höhe 35, 60, 100, 120 mm). Geeignet zur Verklebung auf Glas-, Metall- und Holzböden. Verhindert das seitliche Weggleiten des Fachteilers bei seitlicher Druckbelastung bei Einsatz mit Warenvorschub. Rasterung in 6 mm Schritten. Höhe 12 mm.

Höhe mm	Länge mm	VE	Art. Nr.
12	600	40	30002700
12	650	40	30002701
12	660	40	30002703
12	900	40	30002706
12	990	40	30002709
12	1.240	40	30002711
12	1.320	40	30002715

Weitere Maße auf Anfrage möglich.

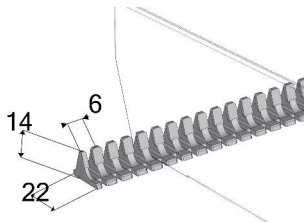

#### Fachteiler-Rasterkamm A030, magnetisch, lichtgrau

Zur hinteren Fixierung von Fachteilern (Höhe 35, 60, 100, 120 mm). Verhindert das seitliche Weggleiten des Fachteilers bei seitlicher Druckbelastung bei Einsatz mit Warenvorschub. Rasterung in 6 mm Schritten. Höhe 14 mm.

Höhe mm	Länge mm	VE	Art. Nr.
14	600	40	30002685
14	650	40	30002686
14	660	40	30002687
14	900	40	30002689
14	990	40	30002690
14	1.240	40	30002692
14	1.320	40	30002693

Weitere Maße auf Anfrage möglich.

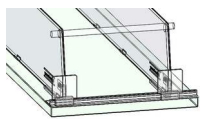

#### Reling für Fachteiler E005, transparent

Zusätzlicher Anschlag für kippgefährdete Produkte. Empfohlen z.B. für **Beutelware**. Wird durch die vorgesehenen Löcher am vorderen Ende des Fachteilers geführt. Die frei gelagerte Reling ermöglicht eine einfache Entnahme. Kompatibel zu Fachteilern Höhe 60, 100 und 120 mm. Durchmesser 5 mm.

Höhe mm	Länge mm	VE	Art. Nr.
5	595	100	30003438
5	625	100	30003439
5	655	100	30003441
5	685	100	30003442
5	895	100	30003443
5	995	100	30003444
5	1.245	100	30003445
5	1.325	100	30003446

Weitere Maße auf Anfrage möglich.

# Regalordnung

## Fachteiler

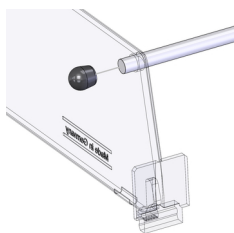

### Endkappe für Reling, schwarz

Zur Fixierung von Relingstäben.

Höhe mm	Länge mm	VE	Art. Nr.
11	14	1.000	10000338



### Verbinder für Reling, transparent

Zum Aufstecken auf den Relingstab. Durchmesser 8 mm.

Länge mm	VE	Art. Nr.
50	50	30000321



# Regalordnung

## Warenvorschübe

Breite 15 mm

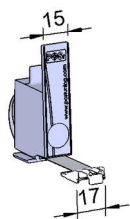

### Warenvorschub, Breite 15 mm, Höhe 68 mm, lichtgrau

Mit Frontanker B17 x H5 mm ohne Frontanschlag.

Max. Fülltiefe mm	Kraft Newton	VE	Art. Nr.
340	1,5	203	30004446
340	4	203	30004447

Breite 28 mm

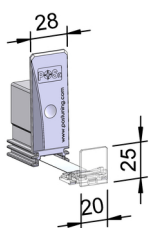

### Warenvorschub mit 25 mm Frontanschlag, Breite 28 mm, Höhe 75 mm, lichtgrau

Mit Frontanker B20 x H25 mm. Für nicht kipgefährdete Produkte.

Max. Fülltiefe mm	Kraft Newton	VE	Art. Nr.
560	2-4	150	30004381
560	4-8	150	30004386
660	10-14	150	30004393
560	14-18	150	30004397

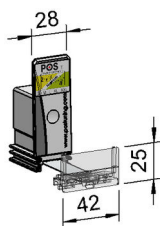

### Warenvorschub mit 25 mm Frontanschlag, Breite 28 mm, Höhe 75 mm, lichtgrau

Mit Frontanker B42 x H25 mm und Einschub für Label B39 x H17 mm. Für feste und runde Artikel (z. B. Tuben und Flaschen).

Max. Fülltiefe mm	Kraft Newton	VE	Art. Nr.
560	2-4	60	30004382
560	4-8	60	30004389
660	10-14	60	30004394

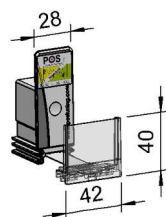

### Warenvorschub mit 40 mm Frontanschlag, Breite 28 mm, Höhe 75 mm, lichtgrau

Mit Frontanker B42 x H40 mm und Einschub für Label B39 x H32 mm. Für mittlere feste und runde Artikel (z. B. mittlere Tuben und Flaschen).

Max. Fülltiefe mm	Kraft Newton	VE	Art. Nr.
560	2-4	70	30004383
560	4-8	70	30004390
660	10-14	70	30004395

# Regalordnung

## Warenvorschübe

Breite 30 mm

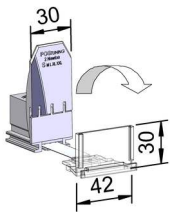

### Warenvorschub mit 30 mm Frontanschlag, Breite 30 mm, Höhe 72 mm, Tiefe + 27 mm, "Klipp-Klapp"

Mit Frontanker B42 x H30 mm. Für Systemtray, Schlitzbreite im Tray 38 mm, Warenvorschub mit klappbarer Schubplatte, lichtgrau (für Mehrfachplatzierung/Durchreichen von Vorratstrays).

Farbe	Max. Fülltiefe mm	Kraft Newton	VE	Art. Nr.
schwarz	440	10	112	30004490
rot	440	14	126	30004491

Kundenspezifische Kennzeichnung auf Anfrage möglich.

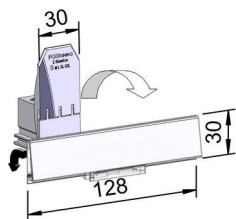

### Warenvorschub, Breite 30 mm, Höhe 72 mm, mit Klapp-Front Breite 128 mm, "Klipp-Klapp", schwarz

Für Systemtray, Schlitzbreite im Tray 38 mm, Warenvorschub mit klappbarer Schubplatte, lichtgrau (für Mehrfachplatzierung/Durchreichen von Vorratstrays) und klappbaren Frontanker (Einschub von Werbe- oder Preisinformationen).

Max. Fülltiefe mm	Kraft Newton	VE	Art. Nr.
440	10	44	30005071

Weitere Frontbreiten auf Anfrage möglich.

Breite 40 mm

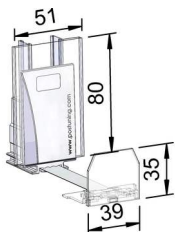

### Warenvorschub mit 35 mm Frontanschlag und Labelhalter Breite 51 mm, Höhe 80 mm, lichtgrau

Mit Frontanker B39 x H35 mm. Zur Stammplatzsicherung. Für Artikel in festen Umverpackungen, z. B. Zigarettenpackungen. Für Etiketten B49 mm, H80 mm. Für mäßig kippgefährdete Produkte.

Max. Fülltiefe mm	Kraft Newton	VE	Art. Nr.
390	2	120	30004496

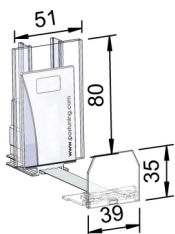

### Warenvorschub mit 35 mm Frontanschlag und Labelhalter Breite 51 mm, Höhe 80 mm, lichtgrau

Mit Frontanker B39 x H35 mm. Zur Stammplatzsicherung. Für Artikel in festen Umverpackungen. Für Etiketten B49 mm, H80 mm. Für mäßig kippgefährdete Produkte.

Max. Fülltiefe mm	Kraft Newton	VE	Art. Nr.
560	4-8	96	30004532

# Regalordnung

## Warenvorschübe

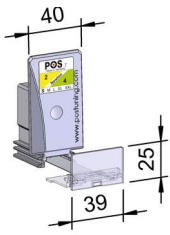

### Warenvorschub mit 25 mm Frontanschlag, Breite 40 mm, Höhe 75 mm, Tiefe 35 mm, lichtgrau

Mit Frontanker B39 x H25 mm. Für Artikel in festen Umverpackungen, z. B. Zigarettenpackungen. Für **nicht kipgefährdete** Produkte. Klemmbereich 22 mm.

Max. Fülltiefe mm	Kraft Newton	VE	Art. Nr.
560	2-4	100	30004525
560	4-8	100	30004534
660	10-14	100	30004543
560	14-18	100	30004549

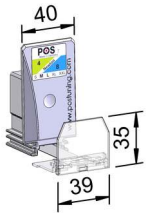

### Warenvorschub mit 35 mm Frontanschlag, Breite 40, Höhe 75, Tiefe 35 mm, lichtgrau

Mit Frontanker B39 x H35 mm, Klemmbereich 22 mm.

Max. Fülltiefe mm	Kraft Newton	VE	Art. Nr.
560	2-4	100	30004524
560	4-8	100	30004531
660	10-14	100	30004541
560	14-18	100	30004548

### Breite 44 mm

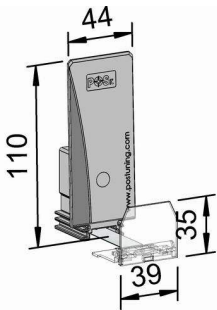

### Warenvorschub mit 35 mm Frontanschlag, Breite 44 mm, Höhe 110 mm, lichtgrau

Mit Frontanker B39 x H35 mm. Zur Präsentation von schmalen und gestapelten Produkten. Für **mäßig kipgefährdete** Produkte.

Max. Fülltiefe mm	Kraft Newton	VE	Art. Nr.
560	2-4	100	30004425
560	4-8	100	30004431
660	10-14	100	30004436
560	14-18	100	30004440

### Breite 75 mm

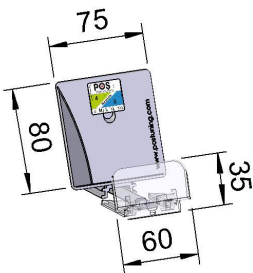

### Warenvorschub mit schräger Vorschubplatte, mit 35 mm Frontanschlag, Breite 75 mm, Höhe 80 mm, lichtgrau

Mit Frontanker B60 x H35 mm. Zur Präsentation von festen, schmalen Verpackungen, z. B. Schokolade vertikal. Für **besonders kipgefährdete** Produkte.

Max. Fülltiefe mm	Kraft Newton	VE	Art. Nr.
560	4-8	45	30004460
660	10-14	45	30004461
560	14-18	45	30004465



# Regalordnung

## Warenvorschübe

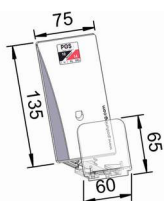

### Warenvorschub mit schräger Vorschubplatte, mit 65 mm Frontanschlag, Breite 75 mm, Höhe 135 mm, lichtgrau

Mit Frontanker B60 x H65 mm. Zur Präsentation von Artikeln in Folienverpackung, z. B. SB-Wurst oder SB-Käse. Für **besonders kipgefährdete** Produkte.

Max. Fülltiefe mm	Kraft Newton	VE	Art. Nr.
560	4-8	60	30004469
660	10-14	60	30004471
560	14-18	60	30004474

## Warenvorschübe mit Labelhalter

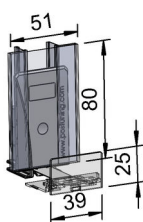

### Warenvorschub mit 25 mm Frontanschlag und Labelhalter, Breite 51, Höhe 80, Tiefe 25 mm, lichtgrau

Mit Labelhalter für Etiketten B49 x H80 mm zur Stammplatzsicherung. Klemmbereich 22 mm.

Max. Fülltiefe mm	Kraft Newton	VE	Art. Nr.
390	2	120	30004498

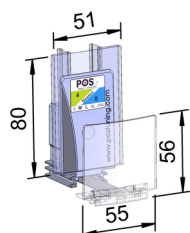

### Warenvorschub mit 56 mm Frontanschlag und Labelhalter, Breite 51, Höhe 80, Tiefe 35 mm, lichtgrau

Mit abgerundetem Frontanker B55 x H56 mm für hochformatige und weiche Verpackungen. Labelhalter zur Stammplatzsicherung. Für Etiketten B49 mm, H80 mm.

Max. Fülltiefe mm	Kraft Newton	VE	Art. Nr.
560	4-8	60	30004528

## Führungsgleitprofile

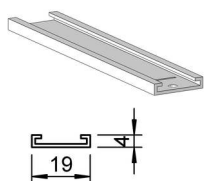

### Führungsgleitprofil F001, für Warenvorschübe mit Breite 15 mm, lichtgrau

Breite 19 mm, mit Endanschlag, empfohlene Länge ist 20 mm kürzer als der Fachteiler.

Systemtiefe mm	Länge mm	VE	Art. Nr.
205	185	350	30003756
230	210	350	30003758
255	235	350	30003761
280	260	350	30003763
305	285	300	30003765
330	310	250	30003766
355	335	250	30003768
385	365	250	30003770

Weitere Maße auf Anfrage möglich.

# Regalordnung

## Warenvorschübe

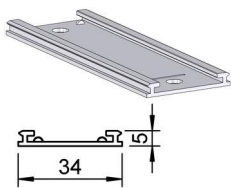

### Führunggleitprofil F003, für Warenvorschübe mit Breite 28, 40, 44 und 75 mm, lichtgrau

Breite 34 mm, mit Endanschlag.

Systemtiefe mm	Länge mm	VE	Art. Nr.
205	183	100	30003921
230	208	100	30003923
255	233	100	30003924
280	258	100	30003928
305	283	100	30003931
330	308	100	30003933
355	333	100	30003935
380	358	100	30003938
405	383	100	30003940
430	408	100	30003943
455	433	100	30003944
480	458	100	30003946
505	483	100	30003947
530	508	100	30003948
555	533	100	30003950
580	558	100	30003951

Weitere Maße auf Anfrage möglich.

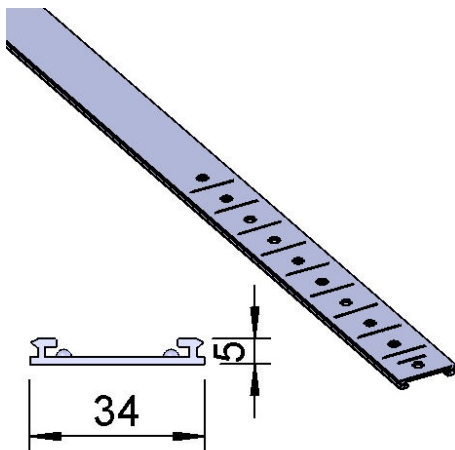

### Führunggleitprofil Vario F003, für Warenvorschübe mit Breite 28, 40, 44 und 75 mm, lichtgrau

Breite 34 mm, mit Endanschlag, empfohlene Länge ist 22 mm kürzer als der Fachteiler. Im Raster von 25 mm abbrechbar. Sollbruchstellen garantieren ein einfaches und effizientes Handling bei der Montage. Nur mit Warenvorschüben mit Universalgehäuse kombinierbar.

Länge mm	VE	Art. Nr.
183-333	100	30003984
233-458	100	30003985
333-558	100	30003986

Weitere Maße auf Anfrage möglich.

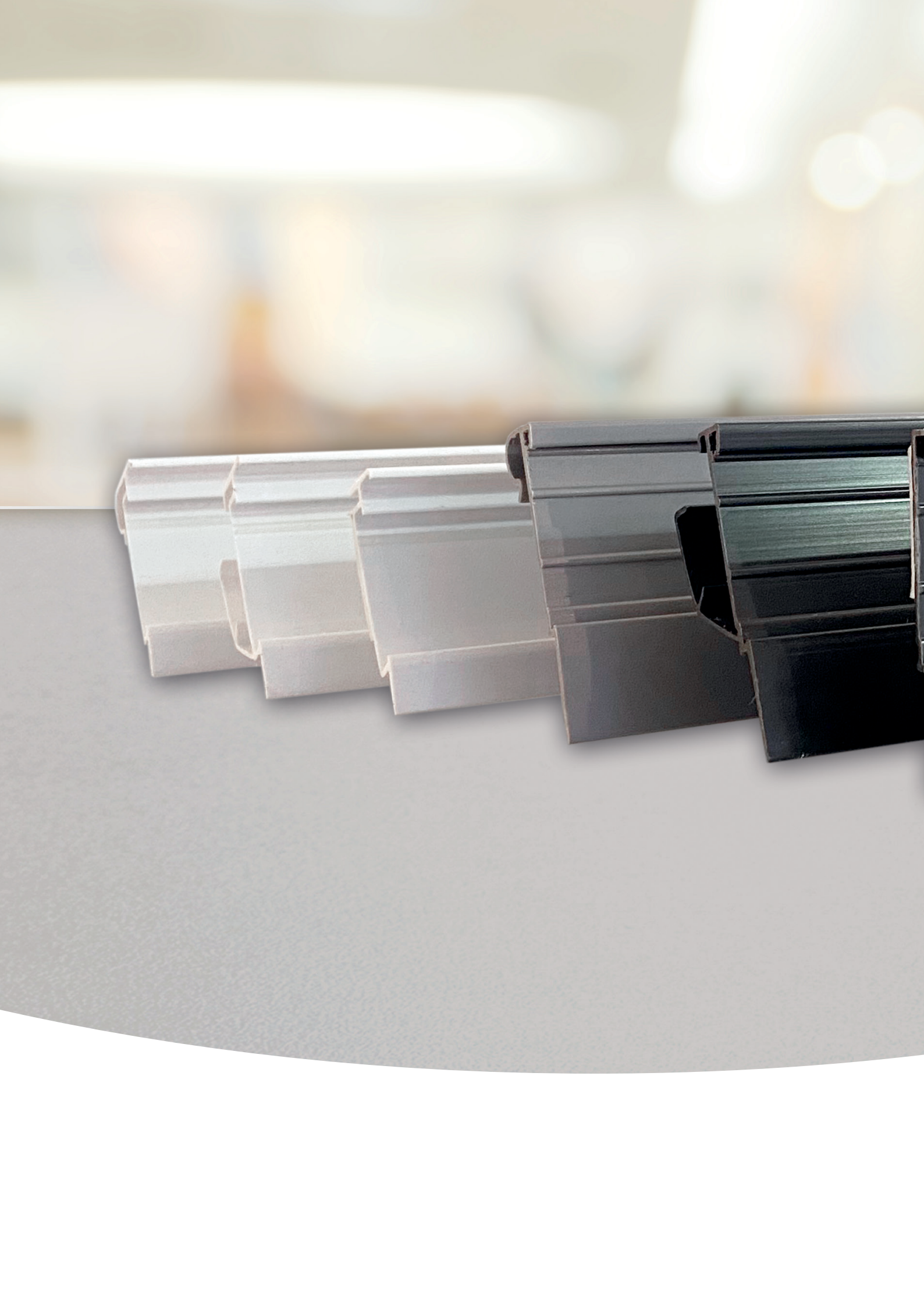





**DIE PERFEKTE  
ERGÄNZUNG  
FÜR IHR REGAL!**

Schneller agieren mit POS TUNING

# Preisauszeichnung

Einkaufen. Einfach. Besser. Machen.

**POSTUNING**<sup>®</sup>  
a Voggenreich company



**SO  
EINFACH  
GEHT DAS!**

# Inhalt

ESL-Schienen	Seite	170	-	181
--------------	-------	-----	---	-----





Perfekte Preisauszeichnung

## BEFESTIGUNGSSYSTEM FÜR ELEKTRONISCHE PREISSCHILDER (ESL)

Ihre Vorteile:

- einsetzbar für alle gängigen Böden und glatten Oberflächen
- einfache Montage/Demontage der elektr. Preisschilder
- Langlebigkeit durch hochwertigen Kunststoff
- perfekter Schutz der ESL durch festen Halt und vollflächige Abdeckung der Etiketten
- Anbringung von Werbemitteln möglich, z. B. Wobbler, Highlighter, Rahmen usw.

Ihr persönlicher Berater steht Ihnen für alle Fragen rund um das Thema „Digitale Preisauszeichnung“ zur Verfügung

# Preisauszeichnung ESL-Schienen

## Hanshow



ESL-Serie: Nebular  
ESL-Größe 1.5 - 7.5"  
Werkzeugloses Entfernen der Tags möglich

### ESL01-Schienen, zum Ankleben auf allen glatten Flächen

Passend für Hanshow Label der Serie Nebular. Mit 25 mm Schaumklebeband. ESL-Größe 1,5 - 7,5".

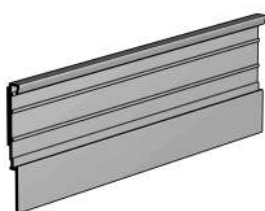

Farbe	Länge mm	VE	Art. Nr.
anthrazit	985	50	30008819
anthrazit	1.235	50	30008820
anthrazit	1.315	35	30008863
weiß	985	50	30008843
weiß	1.235	50	30008844
weiß	1.315	35	30008862

Weitere Farben auf Anfrage.

### ESL02-Schienen 2-fach verstellbar, für Böden mit U-Sicke

Passend für Hanshow Label der Serie Nebular. 2-fach verstellbar für Böden mit U-Sicke der Hersteller **Linovag, Harres, Storebest, Tegometall, Linde** und **Carrier**. ESL-Größe 1,5 - 7,5".



Farbe	Länge mm	VE	Art. Nr.
anthrazit	985	50	30008815
anthrazit	1.235	50	30008816
anthrazit	1.315	16	30008860
weiß	985	50	30008817
weiß	1.235	50	30008818
weiß	1.315	16	30008861

Weitere Farben auf Anfrage.

### ESL02-Schienen 1-fach, für Böden mit U-Sicke

ESL02-Schienen können nur mit **Adapter-T Profil A056** verwendet werden. Passend für Hanshow Label der Serie Nebular. Für Böden mit U-Sicke der Hersteller **Linovag, Harres, Storebest, Tegometall, Linde** und **Carrier**. ESL-Größe 1,5 - 7,5".

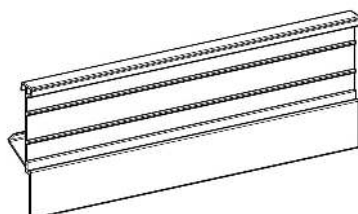

Farbe	Länge mm	VE	Art. Nr.
anthrazit	758	50	30010850
weiß	758	50	30010849

Weitere Farben auf Anfrage.

# Preisauszeichnung

## ESL-Schienen

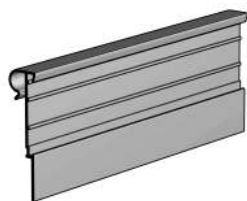

### ESL03-Schienen, zum Aufstecken auf TK-Drahtböden

Passend für Hanshow Label der Serie Nebular. Zum Aufstecken auf TK-Drahtböden der Hersteller **AHT, Linde, Carrier** und **Epta**. ESL-Größe 1,5 - 7,5".

Farbe	Länge mm	VE	Art. Nr.
anthrazit	618	72	30009422
anthrazit	758	72	30009423
weiß	618	72	30009420
weiß	758	72	30009421

Weitere Farben auf Anfrage.

### SoluM und Hanshow



ESL-Serie: Newton (SoluM) und Nebular (Hanshow)

ESL-Größe 1.6 - 11.6"

Werkzeugloses Entfernen der Tags möglich

### ESL12-Schienen, zum Einstecken in vorhandene Scannerschienen der Höhe 29 mm

Passend für SoluM (Serie Newton) und Hanshow (Serie Nebular).

ESL-Größe 1.6 - 11.6"

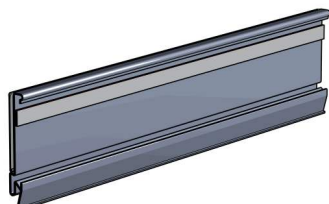

Farbe	Länge mm	VE	Art. Nr.
anthrazit	985	50	30009980
anthrazit	1.235	50	30009981
anthrazit	1.315	35	30009982
weiß	985	50	30009976
weiß	1.235	50	30009977
weiß	1.315	35	30009978

Weitere Farben auf Anfrage.

### ESL12-Schienen, zum Ankleben auf allen glatten Flächen

Passend für SoluM (Serie Newton) und Hanshow (Serie Nebular). Mit 25 mm Schaumklebeband. ESL-Größe 1.6 - 11.6"

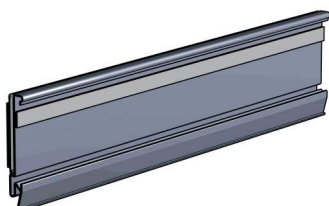

Farbe	Länge mm	VE	Art. Nr.
anthrazit	985	50	30009988
anthrazit	1.235	50	30009989
anthrazit	1.315	35	30009990
weiß	985	50	30009984
weiß	1.235	50	30009985
weiß	1.315	35	30009986

Weitere Farben auf Anfrage.



# Preisauszeichnung ESL-Schienen

## ESL13-Schienen 2-fach verstellbar, für Böden mit U-Sicke

Passend für SoluM (Serie Newton) und Hanshow (Serie Nebular). 2-fach verstellbar für Böden mit U-Sicke der Hersteller **Linovag, Harres, Storebest, Tegometall, Linde** und **Carrier**. ESL-Größe 1.6 - 11.6".

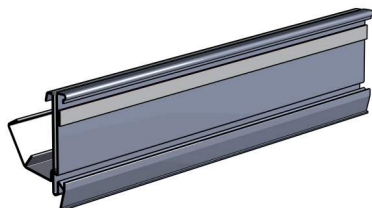

Farbe	Länge mm	VE	Art. Nr.
anthrazit	985	50	30009995
anthrazit	1.235	50	30009996
anthrazit	1.315	50	30009997
weiß	985	50	30009991
weiß	1.235	50	30009992
weiß	1.315	50	30009993

Weitere Farben auf Anfrage.

## ESL13-Schienen 1-fach, für Böden mit U-Sicke

ESL13-Schienen können nur mit **Adapter-T Profil A056** verwendet werden. Passend für SoluM (Serie Newton) und Hanshow (Serie Nebular). Für Böden mit U-Sicke der Hersteller **Linovag, Harres, Storebest, Tegometall, Linde** und **Carrier**. ESL-Größe 1.6 - 11.6".

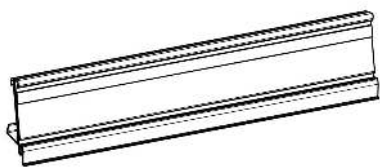

Farbe	Länge mm	VE	Art. Nr.
anthrazit	758	50	30010856
weiß	758	50	30010855

Weitere Farben auf Anfrage.

## ESL14-Schienen, zum Aufstecken auf TK-Drahtböden

Passend für SoluM (Serie Newton) und Hanshow (Serie Nebular). Zum Aufstecken auf TK-Drahtböden der Hersteller **AHT, Linde, Carrier** und **Epta**. ESL-Größe 1.6 - 11.6".

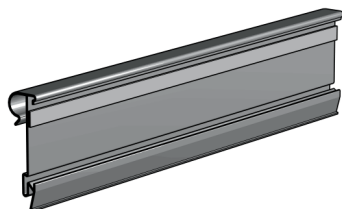

Farbe	Länge mm	VE	Art. Nr.
anthrazit	618	30	30009987
anthrazit	758	30	30009994
weiß	618	30	30009979
weiß	758	30	30009983

Weitere Farben auf Anfrage.

## ESL15-Schienen, zum Aufstecken auf Doppeldrahtböden

Passend für SoluM (Serie Newton) und Hanshow (Serie Nebular). Zum Aufstecken auf Doppeldrahtböden mit 6 mm Durchmesser des Herstellers **Wanzl**. ESL-Größe 1.6 - 11.6".

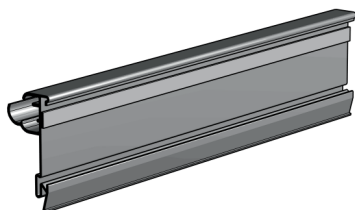

Farbe	Länge mm	VE	Art. Nr.
anthrazit	980	30	30010008
anthrazit	1.230	30	30010009
weiß	980	30	30010005
weiß	980	30	30010006

Weitere Farben auf Anfrage.

# Preisauszeichnung

## ESL-Schienen

### SES-Imagotag



ESL-Serie: VUSION  
 ESL-Größe 1,6 - 7,4"  
 Werkzeugloses Entfernen der Tags möglich

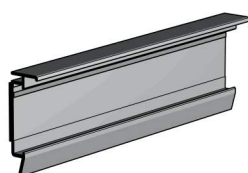

### ESL04-Schienen, zum Ankleben auf allen glatten Flächen

Passend für SES-Imagotag Label der Serie VUSION. Mit 25 mm Schaumklebeband. ESL-Größe 1,6 - 7,4".

Farbe	Länge mm	VE	Art. Nr.
anthrazit	985	45	30009413
anthrazit	1.235	45	30009411
anthrazit	1.315	35	30009412
weiß	985	45	30009410
weiß	1.235	45	30009407
weiß	1.315	35	30009409

Weitere Farben auf Anfrage.

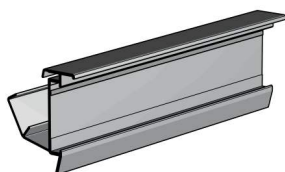

### ESL05-Schienen 2-fach verstellbar, für Böden mit U-Sicke

Passend für SES-Imagotag Label der Serie VUSION. 2-fach verstellbar für Böden mit U-Sicke der Hersteller **Linovag, Harres, Storebest, Tegometall, Linde** und **Carrier**. ESL-Größe 1,6 - 7,4".

Farbe	Länge mm	VE	Art. Nr.
anthrazit	985	45	30009419
anthrazit	1.235	45	30009417
anthrazit	1.315	45	30009418
weiß	985	45	30009416
weiß	1.235	45	30009414
weiß	1.315	45	30009415

Weitere Farben auf Anfrage.

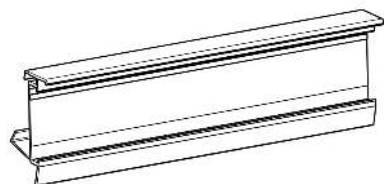

### ESL05-Schienen 1-fach, für Böden mit U-Sicke

ESL05-Schienen können nur mit **Adapter-T Profil A056** verwendet werden. Passend für SES-Imagotag Label der Serie VUSION. Für Böden mit U-Sicke der Hersteller **Linovag, Harres, Storebest, Tegometall, Linde** und **Carrier**. ESL-Größe 1,6 - 7,4".

Farbe	Länge mm	VE	Art. Nr.
anthrazit	758	45	30010852
weiß	758	45	30010851

Weitere Farben auf Anfrage.

# Preisauszeichnung ESL-Schienen

## ESL06-Schienen, zum Aufstecken auf TK-Drahtböden

Passend für SES-Imagotag Label der Serie VUSION. Zum Aufstecken auf TK-Drahtböden der Hersteller **AHT, Linde, Carrier** und **Epta**. ESL-Größe 1,6 - 7,4".



Farbe	Länge mm	VE	Art. Nr.
anthrazit	618	35	30009426
anthrazit	758	35	30009427

weiß	618	35	30009424
weiß	758	35	30009425

Weitere Farben auf Anfrage.

## ESL07-Schienen, zum Aufstecken auf Doppeldrahtböden

Passend für SES-Imagotag Label der Serie VUSION. Zum Aufstecken auf Doppeldrahtböden mit 6 mm Durchmesser des Herstellers **Wanzl**. ESL-Größe 1,6 - 7,4".



Farbe	Länge mm	VE	Art. Nr.
anthrazit	980	30	30010014
anthrazit	1.230	30	30010015

weiß	980	30	30010011
weiß	1.230	30	30010012

Weitere Farben auf Anfrage.

## ESL-Doppelschienen für Metallböden

Passend für SES-Imagotag Label der Serie VUSION. 2-fach verstellbar für Böden der Hersteller **Tego, Linde, Storebest** und **Harres Kind**. Fixierung erfolgt von 2 übereinander stehenden ESL in der Leiste. Mit Einschub für bedruckte Papierstreifen hinter dem ESL. Mit Weichgelenk.

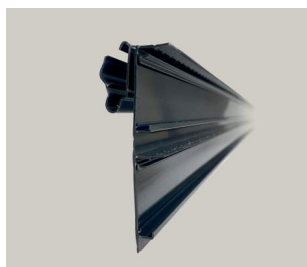

Farbe	Länge mm	Tiefe mm	Höhe mm	VE	Art. Nr.
anthrazit	1.215	32	85	25	30009611

Weitere Farben auf Anfrage. Abgabe nur in vollen VE's möglich.

## ESL-Doppelschienen für Gitterböden mit Doppelreling

Passend für SES-Imagotag Label der Serie VUSION. 2-fach verstellbar für Gitterböden mit Doppelreling des Herstellers **Wanzl**. Fixierung erfolgt von 2 übereinander stehenden ESL in der Leiste. Mit Einschub für bedruckte Papierstreifen hinter dem ESL. Mit Weichgelenk.

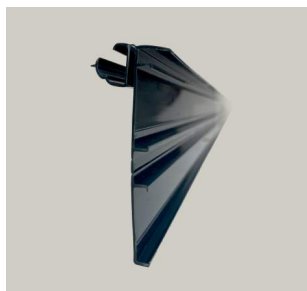

Farbe	Länge mm	Tiefe mm	Höhe mm	VE	Art. Nr.
anthrazit	1.215	32	85	25	30009612
anthrazit	1.290	32	85	25	30009613

Weitere Farben auf Anfrage. Abgabe nur in vollen VE's möglich.



# Preisauszeichnung

## ESL-Schienen



### ESL-Schienen zum Ankleben mit Weichgelenk

Passend für SES-Imagotag Label der Serie VUSION. Fixierung des ESL erfolgt in der Leiste. Mit rückseitiger Klemmung zur Befestigung eines Werbestoppers etc. Mit Einschub für bedruckte Papierstreifen hinter dem ESL. Mit 15 mm Klebeband extra stark.

Farbe	Länge mm	Tiefe mm	Höhe mm	VE	Art. Nr.
anthrazit	980	18	38	50	30009614
anthrazit	1.000	18	38	50	30009615
anthrazit	1.175	18	38	50	30009635
anthrazit	1.230	18	38	50	30009616
anthrazit	1.250	18	38	50	30009617
transparent	988	18	38	50	30009618
transparent	1.000	18	38	50	30009636
transparent	1.238	18	38	50	30009619
transparent	1.250	18	38	50	30009620
transparent	1.328	18	38	50	30009621

Weitere Farben auf Anfrage. Abgabe nur in vollen VE's möglich.



### ESL-Schienen zum Klemmen für Kühlmöbel

Passend für SES-Imagotag Label der Serie VUSION. Für Kühlmöbel der Hersteller **Carrier**, **Linde** und **JBG2**. Fixierung des ESL direkt in der Leiste. Mit Dach zum Schutz des ESL gegen Schmutz und Einwirkung von oben. Mit rückseitiger Klemmung zur Befestigung eines Werbestoppers etc..

Farbe	Länge mm	Tiefe mm	Höhe mm	VE	Art. Nr.
anthrazit	1.250	27	43	50	30009622
transparent	1.250	27	43	50	30009623

Weitere Farben auf Anfrage. Abgabe nur in vollen VE's möglich.



### ESL-Schienen zum Klemmen für Kühlmöbel

Passend für SES-Imagotag Label der Serie VUSION. Für Kühlmöbel der Hersteller **Hauser** und **Arneg**. Fixierung des ESL direkt in der Leiste. Mit Dach zum Schutz des ESL gegen Schmutz und Einwirkung von oben. Mit rückseitiger Klemmung zur Befestigung eines Werbestoppers etc..

Farbe	Länge mm	Tiefe mm	Höhe mm	VE	Art. Nr.
anthrazit	1.000	24	43	50	30009624
anthrazit	1.250	24	43	50	30009625
transparent	1.250	24	43	50	30009626

Weitere Farben auf Anfrage. Abgabe nur in vollen VE's möglich.

# Preisauszeichnung ESL-Schienen



## ESL-Schienen zum Klemmen für Kühlmöbel

Passend für SES-Imagotag Label der Serie VUSION. Für Kühlmöbel der Hersteller **Costan**, **Epta**, **Bonnet** und **Viessmann**. Fixierung des ESL direkt in der Leiste. Mit Flex-Dach zum Schutz des ESL gegen Schmutz und Einwirkung von oben. Mit rückseitiger Klemmung zur Befestigung eines Werbestoppers etc.. Verstellbar im 45° Winkel, mit optionalem Winkelschub. Mit Smart-Grip, zur einfachen Montage und Demontage des ESL mit einer Hand.

Farbe	Länge mm	Tiefe mm	Höhe mm	VE	Art. Nr.
anthrazit	1.245	28	45	50	30009627

Weitere Farben auf Anfrage. Abgabe nur in vollen VE's möglich.



## ESL-Schienen für Körbe

Passend für SES-Imagotag Label der Serie VUSION. Fixierung des ESL erfolgt in der Leiste über den VUSION Lochleiste-Sicherungspin. Mit rückseitiger Klemmung zur Befestigung eines Werbestoppers etc.. Mit Einschub für bedruckte Papierstreifen hinter dem ESL.

Farbe	Länge mm	Tiefe mm	Höhe mm	VE	Art. Nr.
anthrazit	980	35	44	50	30009628
anthrazit	1.230	35	44	50	30009629

Weitere Farben auf Anfrage. Abgabe nur in vollen VE's möglich.



## ESL-Schienen zum Aufstecken auf Drahtböden

Passend für SES-Imagotag Label der Serie VUSION. Zum Anbringen an einem 4, 5 oder 10 mm Drahtboden. ESL wird direkt in die Schiene eingesetzt. Mit Papiereinlage auf der Rückseite zum Hinzufügen von Werbung oder Informationen usw..

Ausführung / Ausstattung	Farbe	Länge mm	Tiefe mm	Höhe mm	VE	Art. Nr.
Drahtstärke 10 mm	transparent	748	17	43	50	30009630
Drahtstärke 10 mm	transparent	54	17	43	50	30009631
Drahtstärke 5 mm	transparent	54	14	41	50	30009632
Drahtstärke 4 mm	transparent	36	14	35	50	30009633

Weitere Farben auf Anfrage. Abgabe nur in vollen VE's möglich.

## Zubehör für SES-Imagotag Schienen



## Regalstopper ohne Öhse

Passend für SES-Imagotag Label der Serie VUSION. Zum Anbringen von Karten, Regalstoppern ohne Öse in einem Winkel von 90 Grad zum Regal.

Farbe	Maße BxTxH mm	VE	Art. Nr.
transparent	30x10x34	50	10001937

Abgabe nur in vollen VE's möglich.

# Preisauszeichnung ESL-Schienen



## Abhängehaken bis 12 mm Durchmesser

Passend für SES-Imagotag Label der Serie VUSION. Befestigung direkt am ESL-Batterie-fach. Zur Abhängung des ESL an Drähten bis Durchmesser 12 mm.

Farbe	Maße BxTxH mm	VE	Art. Nr.
schwarz	20x10x55	50	10001940
weiß	20x10x55	50	10001941

Abgabe nur in vollen VE's möglich.



## Blisterhaken-Adapter für 1.6", 2.2", 2.6", 2.7" Labels

Passend für SES-Imagotag Label der Serie VUSION. Verstellbar in 3 Winkeln mit Freischwing-Mechanismus. Bestehend aus zwei Teilen zur Befestigung des ESL an den Standard-Metallhaken mit 4 - 5 mm Drahtstärke (für T-Haken).

Farbe	Maße BxTxH mm	VE	Art. Nr.
transparent	46x23x35	50	10001942

Abgabe nur in vollen VE's möglich.



## Magnetplatten-Adapter

Passend für SES-Imagotag Label der Serie VUSION. Befestigung direkt auf den ESL Batterie-fach. Zur Befestigung des ESL an magnetischen Oberflächen.

Farbe	Maße BxTxH mm	VE	Art. Nr.
transparent	58x13x36	25	10001943
transparent	102x10x77	25	10001944

Abgabe nur in vollen VE's möglich.



## Kistenklammer, groß

Passend für SES-Imagotag Label der Serie VUSION. Mit verstellbarem Meto VUSION Adapter.

Farbe	Maße BxTxH mm	VE	Art. Nr.
schwarz	77x95x173	10	10001945

Abgabe nur in vollen VE's möglich.



## Kistenklammer, klein

Passend für SES-Imagotag Label der Serie VUSION. Mit verstellbarem Meto VUSION Adapter, der in diversen Winkeln verrastet werden kann. Der Adapter ist auf der Klammer auch in 90° Drehpunkten zu fixieren.

Farbe	Maße BxTxH mm	VE	Art. Nr.
schwarz	55x39x148	25	10001946

Abgabe nur in vollen VE's möglich.



# Preisauszeichnung ESL-Schienen



## Klemme mit Rastclip

Passend für SES-Imagotag Label der Serie VUSION. Mit verstellbarem VUSION Adapter, der direkt auf das ESL geklemmt wird.

Farbe	Maße BxTxH mm	VE	Art. Nr.
transparent	43x27x111	25	10001947

Abgabe nur in vollen VE's möglich.



## Standfuß

Passend für SES-Imagotag Label der Serie VUSION. Befestigung direkt auf dem ESL Batteriefach.

Farbe	Maße BxTxH mm	VE	Art. Nr.
transparent	14x57x32	25	10001949

Abgabe nur in vollen VE's möglich.

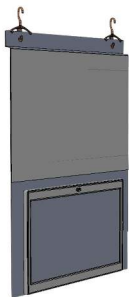

## Deckenabhängung für 7.4" Labels

Passend für SES-Imagotag Label der Serie VUSION. Oben mit integriertem DIN A5-Ein-schub. Mit Aussparung für ESL Befestigung, 2-fach gebogen, oben mit 2 Bohrungen. Auf der Vorderseite mit aufgeklebter DIN A5-Hülle quer, transparent, entspiegelt. Format: 306 x 210 mm. Haken sind nicht im Lieferumfang enthalten.

Farbe	Maße BxTxH mm	VE	Art. Nr.
transparent	210x10x307	10	10001950

Abgabe nur in vollen VE's möglich.



## Trägerplatte Deckenabhängung für 7.4" Labels

Passend für SES-Imagotag Label der Serie VUSION. Trägerplatte für beidseitige Aufnahme eines VUSION ESL 7.4" im Hochformat.

Farbe	Maße BxTxH mm	VE	Art. Nr.
transparent	135x2x200	10	10001951

Abgabe nur in vollen VE's möglich.