











2024



# Catalogue Commerce

**POS**TUNING®  
a Voßhenrich company

# Sommaire

Boissons sans alcool	Page	12	-	29	
Boissons alcoolisées	Page	30	-	43	
Droguerie	Page	44	-	69	
Produits frais	Page	70	-	83	
Boissons chaudes	Page	84	-	91	
Conserves	Page	92	-	97	
Confiseries	Page	98	-	115	
Surgelés	Page	116	-	131	
Tabac	Page	132	-	138	
Agencement des rayons	Page	139	-	162	
Affichage des prix	Page	163	-	181	









ÉNERGIE  
POUR VOTRE  
ETAGÈRE!

Le système d'alimentation en marchandises pour

# Boissons (sans alcool)

Make. Shopping. Simply. Better.

**POSTUNING**<sup>®</sup>  
a Vötsch company





**C'EST  
AUSSI  
SIMPLE QUE  
CELA !**



# Sommaire

Boissons fraîchies présentation FiFo	Page	16	-	17
Eau jusqu'à 0,7 l	Page	18	-	19
Jus de fruits frais	Page	20	-	21
Boissons sans alcool jusqu'à 0,7 l	Page	22	-	23
Boissons sans alcool à partir de 0,7 l	Page	24	-	25
Smoothies jusqu'à 0,5 l	Page	26	-	27
Smoothies à partir de 0,5 l	Page	28	-	29



Le plus simple pour le boissons fraîches

Présentation optimale pour  
**BOISSONS FRAÎCHES**  
 AVEC LE SYSTÈME A DÉCLIVITÉ VARUS CURVE POS-T

Composants pour une étagère :

- A** Plaques en largeur 60 mm (extensible)
- B** Rail avant (1 par étagère)
- C** Varus Curve
- D** Séparateurs pour fixer le Curve (hauteur 60 mm)
- E** Séparateurs intermédiaires (hauteur 60 mm)
- F** Vitre avant acrylique (hauteur 110 mm)

✓ Vos avantages :

- Visibilité optimale et présentation frontale par déclivité
- Les produits froids sont toujours placés à l'avant, dans la zone de préhension
- Méthode « premier entré, premier sorti » : rotation des produits optimisée, prise en compte des dates limites de consommation simplifiée
- Rapide et facile pour le remplissage, peu d'entretien des étagères

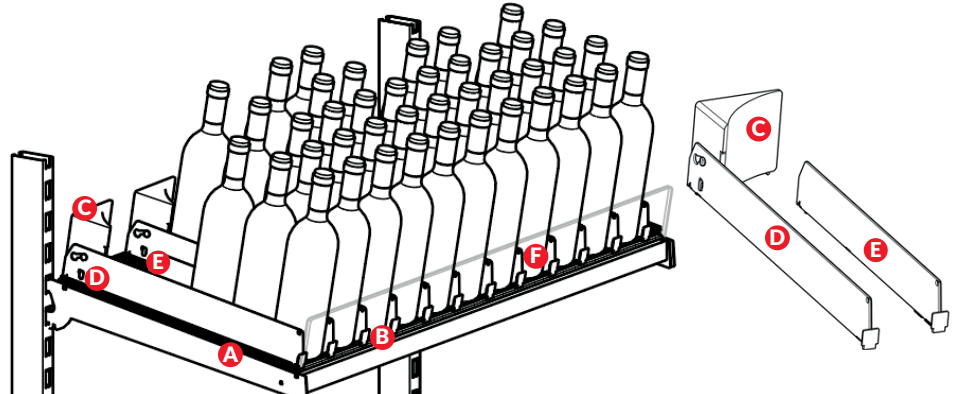

# Boissons sans alcool

## Boissons fraîches

### présentation FiFo

#### Boissons fraîches sur sol incliné

La solution de présentation pour une étagère inclinée se compose des éléments suivants :

- Rail avant avec bande adhésive et avec une vitre d'une hauteur de 110 mm
- Plaque VARUS
- Le kit de séparateurs VARUS *CURVE* doit être commandé séparément
- Plateau d'inclinaison VARUS 9° à commander séparément

Une inclinaison des rayonnages entre 7,5 et 10° est requise. Si votre sol n'est pas inclinable, veuillez commander séparément la tablette inclinée VARUS 9° en option. Cette solution est disponible en gris argenté pour les étagères plus foncées.

Coloris	Largeur d'étagère mm	Profondeur d'étagère mm	Lot de facings	N° d'article
gris argent	1 000	405	14	32000041
gris argent	1 000	430	14	32000042
gris argent	1 000	480	14	32000043
gris argent	1 000	505	14	32000044
gris argent	1 250	405	17	32000045
gris argent	1 250	430	17	32000046
gris argent	1 250	480	17	32000047
gris argent	1 250	505	17	32000048
gris argent	1 330	405	18	32000049
gris argent	1 330	430	18	32000050
gris argent	1 330	480	18	32000051
gris argent	1 330	505	18	32000052

Prix pour une étagère. D'autres dimensions sont disponibles sur demande.

#### Accessoires

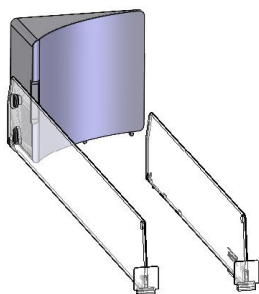

#### VARUS *CURVE*, séparateur hauteur 60 mm

Recommandé pour les canettes de boissons, les bouteilles en verre et les bouteilles réutilisables.

Le kit pour 10 facings se compose des éléments suivants :

- 10 x VARUS *CURVE*
- 10 x séparateur *CURVE*, hauteur 60 mm
- 10 x séparateur D060, hauteur 60 mm

Pour le montage sur les plaques VARUS existants (à commander séparément).

Longueur mm	Profondeur d'étagère mm	Lot de	N° d'article
355	380	1	30009975
380	405	1	30010018
405	430	1	30010019
430	455	1	30010020
455	480	1	30010021
480	505	1	30011273

#### Plateau d'inclinaison VARUS, noir

Solution d'inclinaison VARUS pour étagères droites. Capacité de charge 300 kg/m².

Modèle / équipement	Dimensions LxPxH mm	Lot de	N° d'article
9° d'inclinaison	1320x 600x98	1	30005992

D'autres dimensions sont disponibles sur demande.







Meilleure  
visibilité sur  
le rayon des  
boissons !

Présentation frontale automatisée pour

# EAU JUSQU'À 0,7 L

AVEC LE SYSTÈME D'ALIMENTATION EN MARCHANDISES POS-T C90

Composants pour une seule étagère :

- A** Profil adaptateur universel avec panneau frontal intégré H 65 mm, également pour les étagères grilles (1 x par étagère)
- B** Séparateur de compartiment C90 avec alimentation par poussée intégrée (quantité en fonction des espaces de produits ou de la largeur des étagères)
- C** Séparateur d'étagères pour fermeture latérale (1 x par étagère)

✓ Vos avantages :

- mise en valeur visuelle de la catégorie
- une orientation optimale de l'acheteur
- une installation facile
- facilité de remplissage et d'enlèvement des marchandises

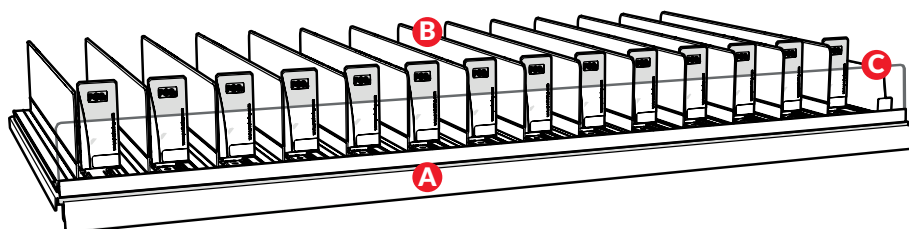

# Boissons sans alcool

## Eau jusqu'à 0,7 l

### Eau jusqu'à 0,7 l

La solution de présentation pour une étagère se compose des éléments suivants :

- Rail avant avec bande adhésive avec une vitre d'une hauteur de 65 mm
- Un profil en L par facing avec un poussoir déjà clipsé
- Pour délimiter une catégorie, il faut commander séparément un séparateur de fin de rayon par étagère
- Les clips de fixation sur tablette filaire sont à commander séparément

Cette solution est disponible en anthracite et en gris clair en fonction de la couleur de vos étagères.

Largeur d'étagère mm	Profondeur d'étagère mm	Lot de facings	N° d'article	
			anthracite	gris clair
980	380	15	32000021	32000001
980	405	15	32000022	32000002
980	455	15	32000023	32000003
980	480	15	32000024	32000004
1000	380	15	32000025	32000005
1000	405	15	32000026	32000006
1000	455	15	32000027	32000007
1000	480	15	32000028	32000008
1230	380	19	32000029	32000009
1230	405	19	32000030	32000010
1230	455	19	32000031	32000011
1230	480	19	32000032	32000012
1250	380	19	32000033	32000013
1250	405	19	32000034	32000014
1250	455	19	32000035	32000015
1250	480	19	32000036	32000016
1330	380	20	32000037	32000017
1330	405	20	32000038	32000018
1330	455	20	32000039	32000019
1330	480	20	32000040	32000020

Prix pour une étagère. D'autres dimensions sont disponibles sur demande.

### Accessoires

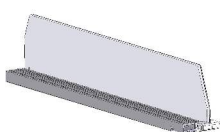

#### Séparateur de fin de rayon D090 transparent avec ancrage avant et profil E037 pour A016, hauteur 64 mm

Le séparateur de fin de rayon avec un profil de base supplémentaire (anthracite ou gris clair) sert d'élément d'extrémité droit sur une étagère.

Profondeur système mm	Lot de	N° d'article	
		anthracite	gris clair
380	15	30007593	30007579
405	15	30007594	30007580
455	15	30007596	30007582
480	15	30007597	30007583



#### Clip pour fixation sur grille

Pour le montage du A016 (systèmes C60 et C90) sur des étagères filaires. Nous recommandons un clip tous les 25 cm sur l'étagère.

Lot de	N° d'article
40	30007527





Une simplicité  
 rafraîchissante,  
 une installation  
 avec un grand  
 effet !

Présentation frontale automatisée pour  
**JUS DE FRUITS FRAIS**  
 avec le système d'alimentation en marchandises **POS-T C90**

Composants pour une seule étagère :

- A** Profil adaptateur universel avec panneau frontal intégré H 65 mm, également pour les étagères grilles (1 x par étagère)
- B** Séparateur de compartiment C90 avec alimentation par poussée intégrée (quantité en fonction des espaces de produits ou de la largeur des étagères)
- C** Séparateur d'étagères pour fin de ligne (1 x par étagère)

✓ Vos avantages :

- adaptation aisée à différentes largeurs de produits
- une orientation optimale de l'acheteur
- installation/assemblage facile
- plus de ventes et de chiffre d'affaires

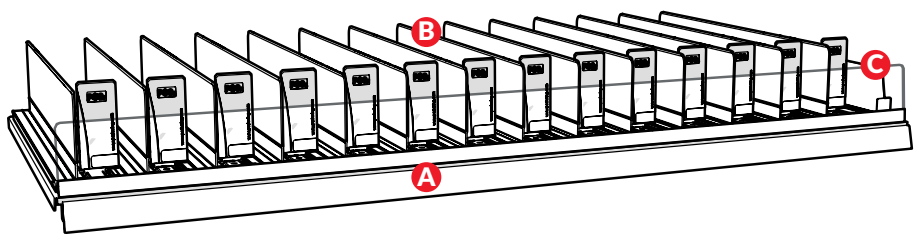



# Boissons sans alcool

## Jus de fruits frais

### Jus de fruits frais

La solution de présentation pour une étagère se compose des éléments suivants :

- Rail avant avec bande adhésive avec une vitre d'une hauteur de 65 mm
- Un profil en L par facing avec un poussoir déjà clipsé
- Pour délimiter une catégorie, il faut commander séparément un séparateur de fin de rayon par étagère
- Les clips de fixation sur tablette filaire sont à commander séparément

Cette solution est disponible en anthracite et en gris clair en fonction de la couleur de vos étagères.

Largeur d'étagère mm	Profondeur d'étagère mm	Lot de facings	N° d'article	
			anthracite	gris clair
980	380	15	32000073	32000053
980	405	15	32000074	32000054
980	455	15	32000075	32000055
980	480	15	32000076	32000056
1000	380	15	32000077	32000057
1000	405	15	32000078	32000058
1000	455	15	32000079	32000059
1000	480	15	32000080	32000060
1230	380	19	32000081	32000061
1230	405	19	32000082	32000062
1230	455	19	32000083	32000063
1230	480	19	32000084	32000064
1250	380	19	32000085	32000065
1250	405	19	32000086	32000066
1250	455	19	32000087	32000067
1250	480	19	32000088	32000068
1330	380	20	32000089	32000069
1330	405	20	32000090	32000070
1330	455	20	32000091	32000071
1330	480	20	32000092	32000072

Prix pour une étagère. D'autres dimensions sont disponibles sur demande.

### Accessoires

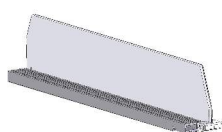

#### Séparateur de fin de rayon D090 transparent avec ancrage avant et profil E037 pour A016, hauteur 64 mm

Le séparateur de fin de rayon avec un profile de base supplémentaire (anthracite ou gris clair) sert d'élément d'extrémité droit sur une étagère.

Profondeur système mm	Lot de	N° d'article	
		anthracite	gris clair
380	15	30007593	30007579
405	15	30007594	30007580
455	15	30007596	30007582
480	15	30007597	30007583



#### Clip pour fixation sur grille

Pour le montage du A016 (systèmes C60 et C90) sur des étagères filaires. Nous recommandons un clip tous les 25 cm sur l'étagère.

Lot de	N° d'article
40	30007527



Présentez  
toujours vos  
boissons fraîches  
au premier  
rang !

Présentation frontale automatisée pour

## BOISSONS NON ALCOOLISÉES JUSQU'À 0,7 L AVEC LE SYSTÈME D'ALIMENTATION EN MARCHANDISES POS-T C90

Composants pour une seule étagère :

- A** Profil adaptateur universel avec panneau frontal intégré H 65 mm, également pour les étagères grilles (1 x par étagère)
- B** Séparateur de compartiment C90 avec alimentation par poussée intégrée (quantité en fonction des espaces de produits ou de la largeur des étagères)
- C** Séparateur d'étagères pour fin de ligne (1 x par étagère)

 Vos avantages :

- une visibilité parfaite de tous les produits
- une orientation optimale de l'acheteur
- la facilité de stockage des marchandises
- plus de ventes et de chiffre d'affaires

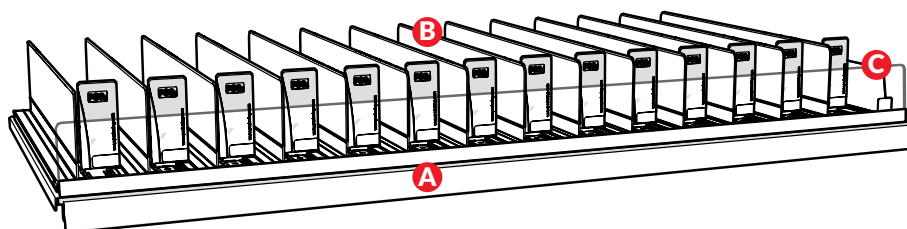

# Boissons sans alcool

## Boissons sans alcool jusqu'à 0,7 l

### Boissons sans alcool jusqu'à 0,7 l

La solution de présentation pour une étagère se compose des éléments suivants :

- Rail avant avec bande adhésive avec une vitre d'une hauteur de 65 mm
- Un profil en L par facing avec un poussoir déjà clipsé
- Pour délimiter une catégorie, il faut commander séparément un séparateur de fin de rayon par étagère
- Les clips de fixation sur tablette filaire sont à commander séparément

Cette solution est disponible en anthracite et en gris clair en fonction de la couleur de vos étagères.

Largeur d'étagère mm	Profondeur d'étagère mm	Lot de facings	N° d'article	
			anthracite	gris clair
980	380	15	32000113	32000093
980	405	15	32000114	32000094
980	455	15	32000115	32000095
980	480	15	32000116	32000096
1000	380	15	32000117	32000097
1000	405	15	32000118	32000098
1000	455	15	32000119	32000099
1000	480	15	32000120	32000100
1230	380	19	32000121	32000101
1230	405	19	32000122	32000102
1230	455	19	32000123	32000103
1230	480	19	32000124	32000104
1250	380	19	32000125	32000105
1250	405	19	32000126	32000106
1250	455	19	32000127	32000107
1250	480	19	32000128	32000108
1330	380	20	32000129	32000109
1330	405	20	32000130	32000110
1330	455	20	32000131	32000111
1330	480	20	32000132	32000112

Prix pour une étagère. D'autres dimensions sont disponibles sur demande.

### Accessoires

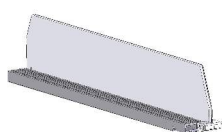

#### Séparateur de fin de rayon D090 transparent avec ancrage avant et profil E037 pour A016, hauteur 64 mm

Le séparateur de fin de rayon avec un profile de base supplémentaire (anthracite ou gris clair) sert d'élément d'extrémité droit sur une étagère.

Profondeur système mm	Lot de	N° d'article	
		anthracite	gris clair
380	15	30007593	30007579
405	15	30007594	30007580
455	15	30007596	30007582
480	15	30007597	30007583



#### Clip pour fixation sur grille

Pour le montage du A016 (systèmes C60 et C90) sur des étagères filaires. Nous recommandons un clip tous les 25 cm sur l'étagère.

Lot de	N° d'article
40	30007527





Utilisez  
de manière  
optimale  
l'espace de  
votre étagère !

## Présentation frontale automatisée pour **BOISSONS NON ALCOOLISÉES À PARTIR DE 0,7 L** AVEC LE SYSTÈME **COULISSANT POS-T VARUS**

### Composants pour une seule étagère :

- A** Profil adaptateur universel, également pour les étagères en fil de fer (1 x par étagère)
- B** Plaques VARUS (quantité en fonction de l'espace occupé par le produit ou de la largeur de l'étagère)
- C** Hauteur des séparateurs d'étagères 60 mm (quantité en fonction des espaces de produits ou de la largeur des étagères)
- D** Hauteur du panneau frontal 110 mm (1 x par étagère)

### ✓ Vos avantages :

- adaptation facile à différentes largeurs de produits
- une orientation optimale de l'acheteur
- une installation facile
- plus de ventes et de chiffre d'affaires

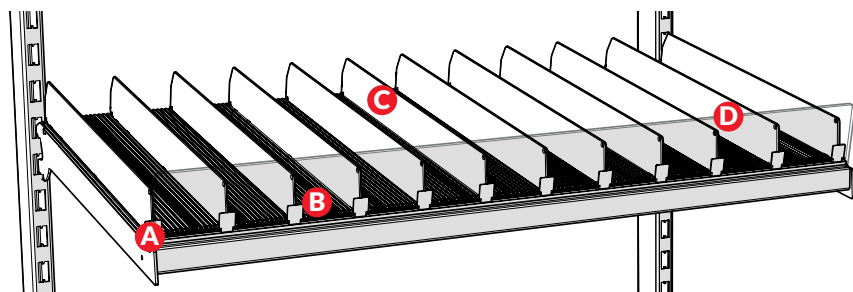

# Boissons sans alcool

## Boissons sans alcool à partir de 0,7 l

### Boissons sans alcool à partir de 0,7 l

La solution de présentation pour une étagère se compose des éléments suivants :

- Rail avant avec bande adhésive et avec une vitre d'une hauteur de 110 mm
- Plaque VARUS
- Séparateur à commander séparément
- Plateau d'inclinaison VARUS 6° à commander séparément

Cette solution est disponible en gris argenté pour les étagères plus foncées.

Coloris	Largeur d'étagère mm	Profondeur d'étagère mm	Lot de facings	N° d'article
gris argent	1 000	405	14	32000133
gris argent	1 000	430	14	32000134
gris argent	1 000	480	14	32000135
gris argent	1 000	505	14	32000136
gris argent	1 250	405	17	32000137
gris argent	1 250	430	17	32000138
gris argent	1 250	480	17	32000139
gris argent	1 250	505	17	32000140
gris argent	1 330	405	18	32000141
gris argent	1 330	430	18	32000142
gris argent	1 330	480	18	32000143
gris argent	1 330	505	18	32000144

Prix pour une étagère. D'autres dimensions sont disponibles sur demande.

### Accessoires

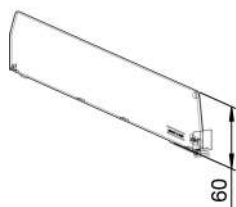

#### Séparateur D060, avec fixation avant, hauteur 60 mm, transparent

Longueur mm	Profondeur d'étagère mm	Lot de	N° d'article
355	405	68	30003149
380	430	68	30003150
430	480	68	30003152
455	505	68	30003153

D'autres dimensions sont disponibles sur demande.



#### Plateau d'inclinaison VARUS, noir

Solution d'inclinaison VARUS pour étagères droites. Capacité de charge 300 kg/m².

Modèle / équipement	Dimensions LxPxH mm	Lot de	N° d'article
6° d'inclinaison	1320x600x67	1	30005991

D'autres dimensions sont disponibles sur demande.





Une installation  
d'une simplicité  
rafraîchissante  
et avec un grand  
effet !

Présentation frontale automatisée pour

# SMOOTHIES JUSQU'À 0,5 L

AVEC LE SYSTÈME D'ALIMENTATION EN MARCHANDISES POS-T C90

Composants pour une seule étagère :

- A** Profil adaptateur universel avec panneau frontal intégré H 65 mm, également pour les étagères grilles (1 x par étagère)
- B** Séparateur de compartiment C90 avec alimentation par poussée intégrée (quantité en fonction des espaces de produits ou de la largeur des étagères)
- C** Séparateur d'étagères pour fin de ligne (1 x par étagère)

✓ Vos avantages :

- valorisation visuelle de la catégorie
- une orientation optimale de l'acheteur
- installation facile
- remplissage et retrait faciles des marchandises

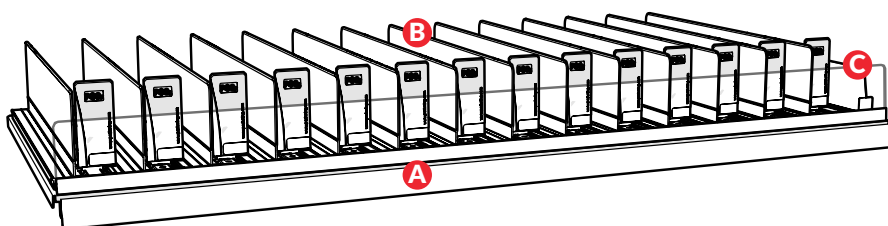



# Boissons sans alcool

## Smoothies jusqu'à 0,5 l

### Smoothies jusqu'à 0,5 l

La solution de présentation pour une étagère se compose des éléments suivants :

- Rail avant avec bande adhésive avec une vitre d'une hauteur de 65 mm
- Un profil en L par facing avec un poussoir déjà clipsé
- Pour délimiter une catégorie, il faut commander séparément un séparateur de fin de rayon par étagère
- Les clips de fixation sur tablette filaire sont à commander séparément

Cette solution est disponible en anthracite et en gris clair en fonction de la couleur de vos étagères.

Largeur d'étagère mm	Profondeur d'étagère mm	Lot de facings	N° d'article	
			anthracite	gris clair
980	380	21	32000932	32000912
980	405	21	32000933	32000913
980	455	21	32000934	32000914
980	480	21	32000935	32000915
1000	380	21	32000936	32000916
1000	405	21	32000937	32000917
1000	455	21	32000938	32000918
1000	480	21	32000939	32000919
1230	380	26	32000940	32000920
1230	405	26	32000941	32000921
1230	455	26	32000942	32000922
1230	480	26	32000943	32000923
1250	380	27	32000944	32000924
1250	405	27	32000945	32000925
1250	455	27	32000946	32000926
1250	480	27	32000947	32000927
1330	380	28	32000948	32000928
1330	405	28	32000949	32000929
1330	455	28	32000950	32000930
1330	480	28	32000951	32000931

### Accessoires

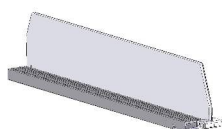

#### Séparateur de fin de rayon D090 transparent avec ancrage avant et profil E037 pour A016, hauteur 64 mm

Le séparateur de fin de rayon avec un profile de base supplémentaire (anthracite ou gris clair) sert d'élément d'extrémité droit sur une étagère.

Profondeur système mm	Lot de	N° d'article	
		anthracite	gris clair
380	15	30007593	30007579
405	15	30007594	30007580
455	15	30007596	30007582
480	15	30007597	30007583



#### Clip pour fixation sur grille

Pour le montage du A016 (systèmes C60 et C90) sur des étagères filaires. Nous recommandons un clip tous les 25 cm sur l'étagère.

Lot de	N° d'article
40	30007527



Une vue  
d'ensemble plus  
rafraîchissante  
sur l'étagère des  
smoothies !

Présentation frontale automatisée pour

## SMOOTHIES À PARTIR DE 0,5 L

AVEC LE SYSTÈME D'ALIMENTATION EN MARCHANDISES POS-T C90

Composants pour une seule étagère :

- A** Profil adaptateur universel avec panneau frontal intégré H 65 mm, également pour les étagères grilles (1 x par étagère)
- B** Séparateur de compartiment C90 avec alimentation par poussée intégrée (quantité en fonction des espaces de produits ou de la largeur des étagères)
- C** Séparateur d'étagères pour fin de ligne (1 x par étagère)

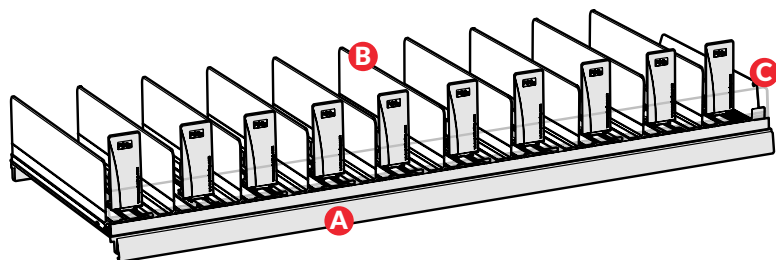

✓ Vos avantages :

- valorisation visuelle de la catégorie
- une orientation optimale de l'acheteur
- installation facile
- remplissage et retrait faciles des marchandises

# Boissons sans alcool

## Smoothies à partir de 0,5 l

### Smoothies à partir de 0,5 l

La solution de présentation pour une étagère se compose des éléments suivants :

- Rail avant avec bande adhésive avec une vitre d'une hauteur de 65 mm
- Un profil en L par facing avec un poussoir déjà clipsé
- Pour délimiter une catégorie, il faut commander séparément un séparateur de fin de rayon par étagère
- Les clips de fixation sur tablette filaire sont à commander séparément

Cette solution est disponible en anthracite et en gris clair en fonction de la couleur de vos étagères.

Largeur d'étagère mm	Profondeur d'étagère mm	Lot de facings	N° d'article	
			anthracite	gris clair
980	380	13	32000972	32000952
980	405	13	32000973	32000953
980	455	13	32000974	32000954
980	480	13	32000975	32000955
1000	380	13	32000976	32000956
1000	405	13	32000977	32000957
1000	455	13	32000978	32000958
1000	480	13	32000979	32000959
1230	380	16	32000980	32000960
1230	405	16	32000981	32000961
1230	455	16	32000982	32000962
1230	480	16	32000983	32000963
1250	380	17	32000984	32000964
1250	405	17	32000985	32000965
1250	455	17	32000986	32000966
1250	480	17	32000987	32000967
1330	380	18	32000988	32000968
1330	405	18	32000989	32000969
1330	455	18	32000990	32000970
1330	480	18	32000991	32000971

### Accessoires

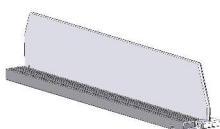

#### Séparateur de fin de rayon D090 transparent avec ancrage avant et profil E037 pour A016, hauteur 64 mm

Le séparateur de fin de rayon avec un profile de base supplémentaire (anthracite ou gris clair) sert d'élément d'extrémité droit sur une étagère.

Profondeur système mm	Lot de	N° d'article	
		anthracite	gris clair
380	15	30007593	30007579
405	15	30007594	30007580
455	15	30007596	30007582
480	15	30007597	30007583



#### Clip pour fixation sur grille

Pour le montage du A016 (systèmes C60 et C90) sur des étagères filaires. Nous recommandons un clip tous les 25 cm sur l'étagère.

Lot de	N° d'article
40	30007527





Il suffit d'appeler le +49 5222/36965-0  
ou d'utiliser le code QR  
et de consulter notre offre sur notre page d'accueil.





UNE  
APPARENCE  
NOBLE

Le système d'alimentation en marchandises pour

# Boissons (alcoolique)

Make. Shopping. Simply. Better.

**POSTUNING**<sup>®</sup>  
a Vötsch company



**C'EST  
AUSSI  
SIMPLE QUE  
CELA !**



# Sommaire

Boissons fraîches présentation FiFo	Page	34	-	35
Vins & mousseux	Page	36	-	37
Spiritueux	Page	38	-	39
Bières jusqu'à 0,7 l	Page	40	-	41
Bières en packs de 4, 6, 8	Page	42	-	43



Le plus simple pour le boissons fraîches

Présentation optimale pour

# BOISSONS FRAÎCHES

AVEC LE SYSTÈME A DÉCLIVITÉ VARUS CURVE POS-T

Composants pour une étagère :

- A** Plaques en largeur 60 mm (extensible)
- B** Rail avant (1 par étagère)
- C** Varus Curve
- D** Séparateurs pour fixer le Curve (hauteur 60 mm)
- E** Séparateurs intermédiaires (hauteur 60 mm)
- F** Vitre avant acrylique (hauteur 110 mm)

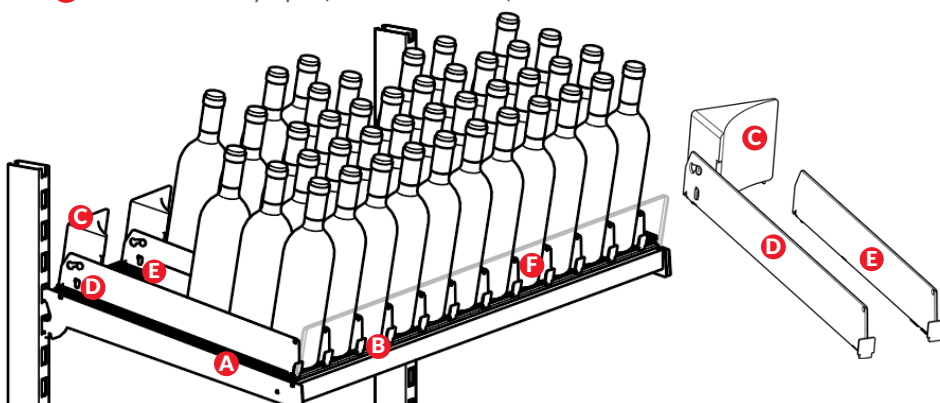

**✓ Vos avantages :**

- Visibilité optimale et présentation frontale par déclivité
- Les produits froids sont toujours placés à l'avant, dans la zone de préhension
- Méthode « premier entré, premier sorti » : rotation des produits optimisée, prise en compte des dates limites de consommation simplifiée
- Rapide et facile pour le remplissage, peu d'entretien des étagères



# Boissons alcoolisées

## Boissons fraîches

### présentation FiFo

#### Boissons fraîches sur sol incliné

La solution de présentation pour une étagère inclinée se compose des éléments suivants :

- Rail avant avec bande adhésive et avec une vitre d'une hauteur de 110 mm
- Plaque VARUS
- Le kit de séparateurs VARUS *CURVE* doit être commandé séparément
- Plateau d'inclinaison VARUS 9° à commander séparément

Une inclinaison des rayonnages entre 7,5 et 10° est requise. Si votre sol n'est pas inclinable, veuillez commander séparément la tablette inclinée VARUS 9° en option. Cette solution est disponible en gris argenté pour les étagères plus foncées.

Coloris	Largeur d'étagère mm	Profondeur d'étagère mm	Lot de facings	N° d'article
gris argent	1 000	405	15	32000237
gris argent	1 000	430	15	32000238
gris argent	1 000	480	15	32000239
gris argent	1 000	505	15	32000240
gris argent	1 250	405	18	32000241
gris argent	1 250	430	18	32000242
gris argent	1 250	480	18	32000243
gris argent	1 250	505	18	32000244
gris argent	1 330	405	19	32000245
gris argent	1 330	430	19	32000246
gris argent	1 330	480	19	32000247
gris argent	1 330	505	19	32000248

Prix pour une étagère. D'autres dimensions sont disponibles sur demande.

#### Accessoires

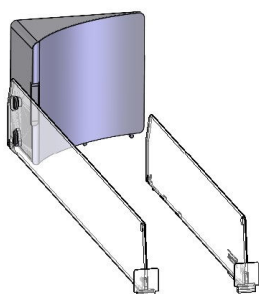

#### VARUS *CURVE*, séparateur hauteur 60 mm

Recommandé pour les canettes de boissons, les bouteilles en verre et les bouteilles réutilisables.

Le kit pour 10 facings se compose des éléments suivants :

- 10 x VARUS *CURVE*
- 10 x séparateur *CURVE*, hauteur 60 mm
- 10 x séparateur D060, hauteur 60 mm

Pour le montage sur les plaques VARUS existants (à commander séparément).

Longueur mm	Profondeur d'étagère mm	Lot de	N° d'article
355	380	1	30009975
380	405	1	30010018
405	430	1	30010019
430	455	1	30010020
455	480	1	30010021
480	505	1	30011273

#### Plateau d'inclinaison VARUS, noir

Solution d'inclinaison VARUS pour étagères droites. Capacité de charge 300 kg/m<sup>2</sup>.

Modèle / équipement	Dimensions LxPxH mm	Lot de	N° d'article
9° d'inclinaison	1320x 600x98	1	30005992

D'autres dimensions sont disponibles sur demande.





Utilisez la gravité pour réussir !

Présentation frontale automatisée pour

# VIN ET VIN MOUSSEUX

## AVEC LE SYSTÈME COULISSANT POS-T VARUS

Composants pour une seule étagère :

- A** Profil adaptateur universel, également pour les étagères en fil de fer (1 x par étagère)
- B** Plaques VARUS (quantité en fonction de l'espace occupé par le produit ou de la largeur de l'étagère)
- C** Hauteur des séparateurs d'étagères 60 mm (quantité en fonction des espaces de produits ou de la largeur des étagères)
- D** Hauteur du panneau frontal 110 mm (1 x par étagère)

✓ Vos avantages :

- une visibilité parfaite de tous les produits
- une orientation optimale de l'acheteur
- moins d'entretien des rayons
- plus de ventes et de chiffre d'affaires

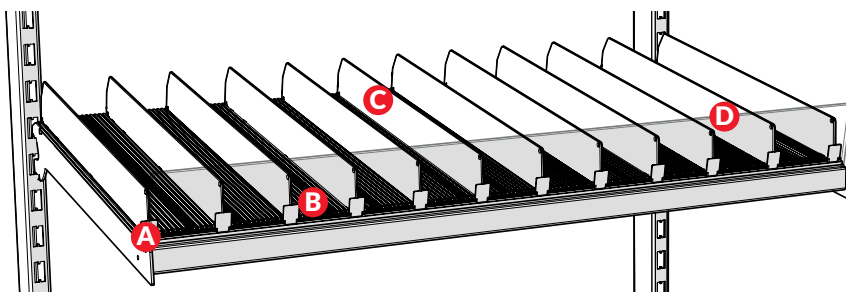



### Vins & mousseux

La solution de présentation pour une étagère se compose des éléments suivants :

- Rail avant avec bande adhésive et avec une vitre d'une hauteur de 110 mm
- Plaque VARUS
- Séparateur à commander séparément
- Plateau d'inclinaison VARUS 6° à commander séparément

Cette solution est disponible en gris argenté pour les étagères plus foncées.

Coloris	Largeur d'étagère mm	Profondeur d'étagère mm	Lot de facings	N° d'article
gris argent	1 000	405	15	32000145
gris argent	1 000	430	15	32000146
gris argent	1 000	480	15	32000147
gris argent	1 000	505	15	32000148
gris argent	1 250	405	18	32000149
gris argent	1 250	430	18	32000150
gris argent	1 250	480	18	32000151
gris argent	1 250	505	18	32000152
gris argent	1 330	405	19	32000153
gris argent	1 330	430	19	32000154
gris argent	1 330	480	19	32000155
gris argent	1 330	505	19	32000156

Prix pour une étagère. D'autres dimensions sont disponibles sur demande.

### Accessoires

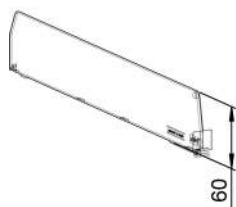

#### Séparateur D060, avec fixation avant, hauteur 60 mm, transparent

Longueur mm	Profondeur d'étagère mm	Lot de	N° d'article
355	405	68	30003149
380	430	68	30003150
430	480	68	30003152
455	505	68	30003153

D'autres dimensions sont disponibles sur demande.



#### Plateau d'inclinaison VARUS, noir

Solution d'inclinaison VARUS pour étagères droites. Capacité de charge 300 kg/m².

Modèle / équipement	Dimensions LxPxH mm	Lot de	N° d'article
6° d'inclinaison	1320x600x67	1	30005991

D'autres dimensions sont disponibles sur demande.



Un  
pourcentage  
élevé de réussite  
avec la bonne  
présentation

Présentation frontale automatisée pour

# SPIRITUEUX

AVEC LE SYSTÈME D'ALIMENTATION EN MARCHANDISES POS-T C90

Composants pour une seule étagère :

- A** Profil adaptateur universel avec panneau frontal intégré H 65 mm, également pour les étagères grilles (1 x par étagère)
- B** Séparateur de compartiment C90 avec alimentation par poussée intégrée (quantité en fonction des espaces de produits ou de la largeur des étagères)
- C** Séparateur d'étagères pour fermeture latérale (1 x par étagère)

**✓ Vos avantages :**

- adaptation facile à différentes largeurs de produits
- une orientation optimale de l'acheteur
- moins d'efforts de maintenance des rayons
- plus de ventes et de chiffre d'affaires

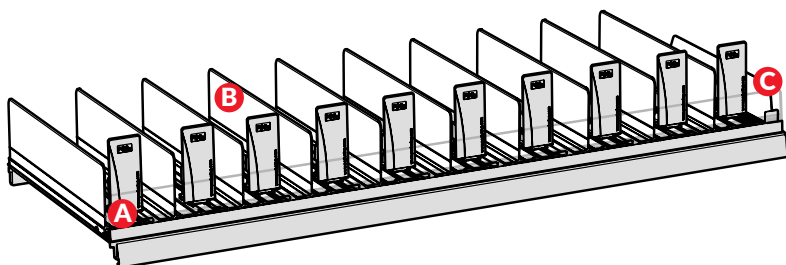



# Boissons alcoolisées

## Spiritueux

### Spiritueux

La solution de présentation pour une étagère se compose des éléments suivants :

- Rail avant avec bande adhésive avec une vitre d'une hauteur de 45 mm
- Un profil en L par facing avec un poussoir avec absorption de chocs déjà clipsé
- Pour délimiter une catégorie, il faut commander séparément un séparateur de fin de rayon par étagère
- Les clips de fixation sur tablette filaire sont à commander séparément

Cette solution est disponible en anthracite et en gris clair en fonction de la couleur de vos étagères.

Largeur d'étagère mm	Profondeur d'étagère mm	Lot de facings	N° d'article	
			anthracite	gris clair
980	380	13	32000177	32000157
980	405	13	32000178	32000158
980	455	13	32000179	32000159
980	480	13	32000180	32000160
1000	380	13	32000181	32000161
1000	405	13	32000182	32000162
1000	455	13	32000183	32000163
1000	480	13	32000184	32000164
1230	380	16	32000185	32000165
1230	405	16	32000186	32000166
1230	455	16	32000187	32000167
1230	480	16	32000188	32000168
1250	380	17	32000189	32000169
1250	405	17	32000190	32000170
1250	455	17	32000191	32000171
1250	480	17	32000192	32000172
1330	380	18	32000193	32000173
1330	405	18	32000194	32000174
1330	455	18	32000195	32000175
1330	480	18	32000196	32000176

Prix pour une étagère. D'autres dimensions sont disponibles sur demande.

### Accessoires

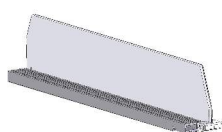

#### Séparateur de fin de rayon D090 transparent avec ancrage avant et profil E037 pour A016, hauteur 64 mm

Le séparateur de fin de rayon avec un profile de base supplémentaire (anthracite ou gris clair) sert d'élément d'extrémité droit sur une étagère.

Profondeur système mm	Lot de	N° d'article	
		anthracite	gris clair
380	15	30007593	30007579
405	15	30007594	30007580
455	15	30007596	30007582
480	15	30007597	30007583



#### Clip pour fixation sur grille

Pour le montage du A016 (systèmes C60 et C90) sur des étagères filaires. Nous recommandons un clip tous les 25 cm sur l'étagère.

Lot de	N° d'article
40	30007527



Plus de  
chiffre d'affaires  
et de succès  
grâce à une  
présentation  
parfaite

Présentation frontale automatisée pour

# BIERE JUSQU'À 0,7 L

AVEC LE SYSTÈME D'ALIMENTATION EN MARCHANDISES POS-T C90

Composants pour une seule étagère :

- A** Profil adaptateur universel avec panneau frontal intégré H 65 mm, également pour les étagères grilles (1 x par étagère)
- B** Séparateur de compartiment C90 avec alimentation par poussée intégrée (quantité en fonction des espaces de produits ou de la largeur des étagères)
- C** Séparateur d'étagères pour fin de ligne (1 x par étagère)

 Vos avantages :

- une visibilité parfaite de tous les produits
- une installation facile
- moins d'efforts de maintenance des rayons
- plus de ventes et de chiffre d'affaires

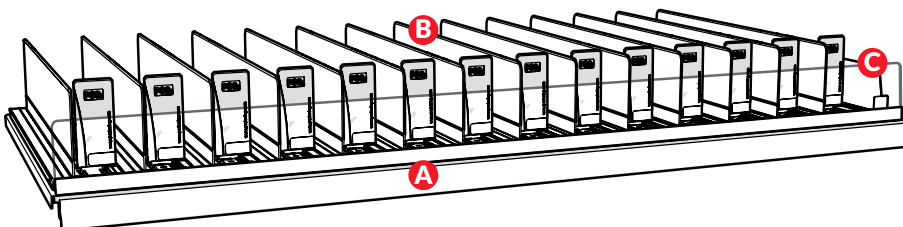



# Boissons alcoolisées

## Bières jusqu'à 0,7 l

### Bières jusqu'à 0,7 l

La solution de présentation pour une étagère se compose des éléments suivants :

- Rail avant avec bande adhésive avec une vitre d'une hauteur de 65 mm
- Un profil en L par facing avec un poussoir déjà clipsé
- Pour délimiter une catégorie, il faut commander séparément un séparateur de fin de rayon par étagère
- Les clips de fixation sur tablette filaire sont à commander séparément

Cette solution est disponible en anthracite et en gris clair en fonction de la couleur de vos étagères.

Largeur d'étagère mm	Profondeur d'étagère mm	Lot de facings	N° d'article	
			anthracite	gris clair
980	380	16	32000217	32000197
980	405	16	32000218	32000198
980	455	16	32000219	32000199
980	480	16	32000220	32000200
1000	380	16	32000221	32000201
1000	405	16	32000222	32000202
1000	455	16	32000223	32000203
1000	480	16	32000224	32000204
1230	380	19	32000225	32000205
1230	405	19	32000226	32000206
1230	455	19	32000227	32000207
1230	480	19	32000228	32000208
1250	380	20	32000229	32000209
1250	405	20	32000230	32000210
1250	455	20	32000231	32000211
1250	480	20	32000232	32000212
1330	380	21	32000233	32000213
1330	405	21	32000234	32000214
1330	455	21	32000235	32000215
1330	480	21	32000236	32000216

Prix pour une étagère. D'autres dimensions sont disponibles sur demande.

### Accessoires

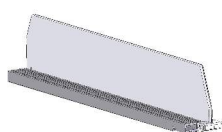

#### Séparateur de fin de rayon D090 transparent avec ancrage avant et profil E037 pour A016, hauteur 64 mm

Le séparateur de fin de rayon avec un profile de base supplémentaire (anthracite ou gris clair) sert d'élément d'extrémité droit sur une étagère.

Profondeur système mm	Lot de	N° d'article	
		anthracite	gris clair
380	15	30007593	30007579
405	15	30007594	30007580
455	15	30007596	30007582
480	15	30007597	30007583



#### Clip pour fixation sur grille

Pour le montage du A016 (systèmes C60 et C90) sur des étagères filaires. Nous recommandons un clip tous les 25 cm sur l'étagère.

Lot de	N° d'article
40	30007527



La gravité  
comme clé du  
succès !

Présentation frontale automatisée pour

# BIÈRE EN PACKS DE 4, 6 ET 8

## AVEC LE SYSTÈME COULISSANT POS-T VARUS

Composants pour une seule étagère :

- A** Profil adaptateur universel, également pour les étagères en fil de fer (1 x par étagère)
- B** Plaques VARUS (quantité en fonction de l'espace occupé par le produit ou de la largeur de l'étagère)
- C** Hauteur des séparateurs d'étagères 60 mm (quantité en fonction des espaces de produits ou de la largeur des étagères)
- D** Hauteur du panneau frontal 110 mm (1 x par étagère)

✓ Vos avantages :

- une visibilité parfaite de tous les produits
- une orientation optimale de l'acheteur
- une installation facile
- moins d'efforts de maintenance des rayons
- plus de ventes et de chiffre d'affaires

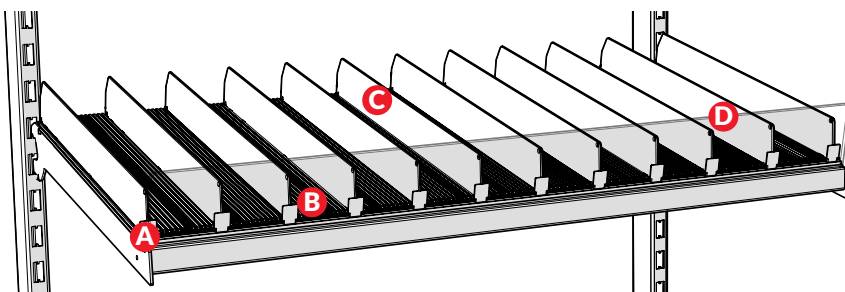



# Boissons alcoolisées

## Bières en packs de 4, 6, 8

### Bières en packs de 4, 6, 8

La solution de présentation pour bière en paquets de 4, 6, 8 pour une étagère se compose des éléments suivants :

- Rail avant avec bande adhésive et avec une vitre d'une hauteur de 110 mm
- Plaque VARUS
- Un séparateur par facing
- Plancher incliné VARUS 9° à commander séparément

Cette solution est disponible en gris argenté pour les étagères plus foncées.

Coloris	Largeur d'étagère mm	Profondeur d'étagère mm	Lot de facings	N° d'article
gris argent	1 000	405	7	32000249
gris argent	1 000	430	7	32000250
gris argent	1 000	480	7	32000251
gris argent	1 000	505	7	32000252
gris argent	1 250	405	8	32000253
gris argent	1 250	430	8	32000254
gris argent	1 250	480	8	32000255
gris argent	1 250	505	8	32000256
gris argent	1 330	405	9	32000257
gris argent	1 330	430	9	32000258
gris argent	1 330	480	9	32000259
gris argent	1 330	505	9	32000260

Prix pour une étagère. D'autres dimensions sont disponibles sur demande.

### Accessoires



#### Plateau d'inclinaison VARUS, noir

Solution d'inclinaison VARUS pour étagères droites. Capacité de charge 300 kg/m<sup>2</sup>.

Modèle / équipement	Dimensions LxPxH mm	Lot de	N° d'article
9° d'inclinaison	1320x 600x98	1	30005992

D'autres dimensions sont disponibles sur demande.



Il suffit d'appeler le +49 5222/36965-0  
ou d'utiliser le code QR  
et de consulter notre offre sur notre page d'accueil.





UNE  
BEAUTÉ  
POUR VOTRE  
ÉTAGÈRE !

Le système d'alimentation en marchandises pour

# Droguerie

Make. Shopping. Simply. Better.

**POSTUNING**<sup>®</sup>  
a Vötsch company





**C'EST  
AUSSI  
SIMPLE QUE  
CELA !**



## Sommaire

Soins de douche	Page	48	-	49
Soin du corps	Page	50	-	51
Déodorants	Page	52	-	53
Soin visage	Page	54	-	55
Parfumerie	Page	56	-	57
Soins des cheveux	Page	58	-	59
Coiffure	Page	60	-	61
Coloration des cheveux	Page	62	-	63
Épilation	Page	64	-	65
Soins de rasage	Page	66	-	67
Produits OTC	Page	68	-	69



Utilisation flexible, également pour les changements de planogramme

Présentation frontale automatisée pour  
**SOINS DE LA DOUCHE**  
 AVEC LE SYSTÈME D'ALIMENTATION EN MARCHANDISES **POS-T C60**

Composants pour une seule étagère :

- A** Profil adaptateur universel avec panneau frontal intégré H 45 mm, également pour les étagères grilles (1 x par étagère)
- B** Séparateur de compartiment C60 avec alimentation par poussée intégrée (quantité en fonction des espaces de produits ou de la largeur des étagères)
- C** Séparateur d'étagères pour fin de ligne (1 x par étagère)

- ✓ Vos avantages :**
- une visibilité parfaite de tous les produits
  - une orientation optimale de l'acheteur
  - moins d'efforts de maintenance des rayons
  - plus de ventes et de chiffre d'affaires
  - Remplissage et retrait faciles

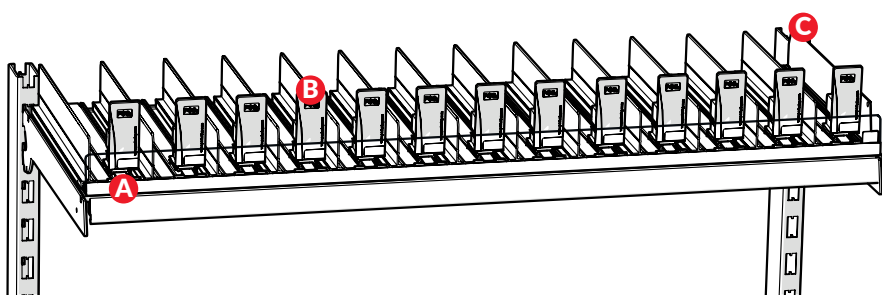



### Soins de douche

La solution de présentation pour une étagère se compose des éléments suivants :

- Rail avant avec bande adhésive avec une vitre d'une hauteur de 45 mm
- Un profil en L par facing avec un poussoir déjà clipsé
- Pour délimiter une catégorie, il faut commander séparément un séparateur de fin de rayon par étagère
- Les clips de fixation sur tablette filaire sont à commander séparément

Cette solution est disponible en anthracite et en gris clair en fonction de la couleur de vos étagères.

Largeur d'étagère mm	Profondeur d'étagère mm	Lot de facings	N° d'article	
			anthracite	gris clair
980	380	13	32000281	32000261
980	405	13	32000282	32000262
980	455	13	32000283	32000263
980	480	13	32000284	32000264
1000	380	13	32000285	32000996
1000	405	13	32000286	32000266
1000	455	13	32000287	32000267
1000	480	13	32000288	32000268
1230	380	16	32000289	32000269
1230	405	16	32000290	32000270
1230	455	16	32000291	32000271
1230	480	16	32000292	32000272
1250	380	16	32000293	32000273
1250	405	16	32000294	32000274
1250	455	16	32000295	32000275
1250	480	16	32000296	32000276
1330	380	17	32000297	32000277
1330	405	17	32000298	32000278
1330	455	17	32000299	32000279
1330	480	17	32000300	32000280

Prix pour une étagère. D'autres dimensions sont disponibles sur demande.

### Accessoires



#### Séparateur de fin de rayon D060 transparent avec ancrage avant et profil E027 pour A016, hauteur 64 mm

Le séparateur de fin de rayon avec un profil de base supplémentaire (anthracite ou gris clair) sert d'élément d'extrémité droit sur une étagère.

Profondeur système mm	Lot de	N° d'article	
		anthracite	gris clair
380	15	30007565	30007547
405	15	30007566	30007548
455	15	30007568	30007550
480	15	30007569	30007551

D'autres dimensions sont disponibles sur demande.



#### Clip pour fixation sur grille

Pour le montage du A016 (systèmes C60 et C90) sur des étagères filaires. Nous recommandons un clip tous les 25 cm sur l'étagère.

Lot de	N° d'article
40	30007527



Plus de succès  
et de chiffre  
d'affaires  
au point  
de vente !

# Présentation frontale automatisée pour **HYGIÈNE CORPORELLE**

AVEC LE SYSTÈME D'ALIMENTATION EN MARCHANDISES **POS-T C60**

## Composants pour une seule étagère :

- A** Profil adaptateur universel avec panneau frontal intégré H 45 mm, également pour les étagères grilles (1 x par étagère)
- B** Séparateur de compartiment C60 avec alimentation par poussée intégrée (quantité en fonction des espaces de produits ou de la largeur des étagères)
- C** 1 profil supplémentaire par étagère, y compris l'alimentation par poussée intégrée
- D** Séparateur d'étagères pour fin de ligne (1 x par étagère)

## ✓ Vos avantages :

- une visibilité parfaite de tous les produits
- une orientation optimale de l'acheteur
- moins d'efforts de maintenance des rayons
- plus de ventes et de chiffre d'affaires
- Remplissage et retrait faciles

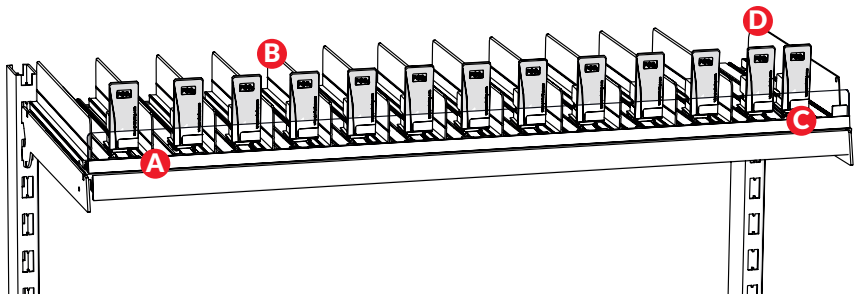



### Soin du corps

La solution de présentation pour une étagère se compose des éléments suivants :

- Rail avant avec bande adhésive avec une vitre d'une hauteur de 45 mm
- Un profil en L par facing avec un poussoir déjà clipsé et une double ligne par étagère avec un poussoir déjà clipsé
- Pour délimiter une catégorie, il faut commander séparément un séparateur de fin de rayon par étagère
- Les clips de fixation sur tablette filaire sont à commander séparément

Cette solution est disponible en anthracite et en gris clair en fonction de la couleur de vos étagères.

Largeur d'étagère mm	Profondeur d'étagère mm	Lot de facings	N° d'article	
			anthracite	gris clair
980	380	12	32001266	32001250
980	405	12	32001267	32001251
980	455	12	32001268	32001252
980	480	12	32001269	32001253
1000	380	12	32001270	32001254
1000	405	12	32001271	32001255
1000	455	12	32001272	32001256
1000	480	12	32001273	32001257
1230	380	14	32001274	32001258
1230	405	14	32001275	32001259
1230	455	14	32001276	32001260
1230	480	14	32001277	32001261
1250	380	15	32001278	32001262
1250	405	15	32001279	32001263
1250	455	15	32001280	32001264
1250	480	15	32001281	32001265
1330	380	15	32001282	32001102
1330	405	15	32001283	32001104
1330	455	15	32001284	32001106
1330	480	15	32001285	32001107

Prix pour une étagère. D'autres dimensions sont disponibles sur demande.

### Accessoires



#### Séparateur de fin de rayon D060 transparent avec ancrage avant et profil E027 pour A016, hauteur 64 mm

Le séparateur de fin de rayon avec un profil de base supplémentaire (anthracite ou gris clair) sert d'élément d'extrémité droit sur une étagère.

Profondeur système mm	Lot de	N° d'article	
		anthracite	gris clair
380	15	30007565	30007547
405	15	30007566	30007548
455	15	30007568	30007550
480	15	30007569	30007551

D'autres dimensions sont disponibles sur demande.



#### Clip pour fixation sur grille

Pour le montage du A016 (systèmes C60 et C90) sur des étagères filaires. Nous recommandons un clip tous les 25 cm sur l'étagère.

Lot de	N° d'article
40	30007527



Stabilité optimale pour les produits de tous types présentant un risque de basculement

Présentation frontale automatisée pour

# DÉODORANTS

avec le système d'alimentation en marchandises **POS-T C60**

Composants pour une seule étagère :

- A** Profil adaptateur universel avec panneau frontal intégré H 45 mm, également pour les étagères grilles (1 x par étagère)
- B** Séparateur de compartiment C60 avec alimentation par poussée intégrée (quantité en fonction des espaces de produits ou de la largeur des étagères)
- C** Séparateur d'étagères pour fin de ligne (1 x par étagère)

**✓ Vos avantages :**

- une visibilité parfaite de tous les produits
- une orientation optimale de l'acheteur
- moins d'efforts de maintenance des rayons
- plus de ventes et de chiffre d'affaires
- remplissage et retrait faciles

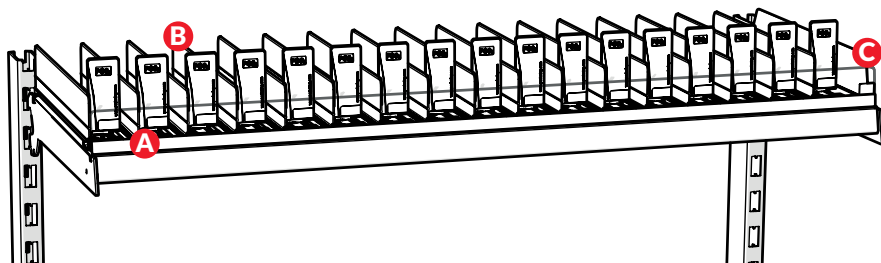



### Déodorants

La solution de présentation pour une étagère se compose des éléments suivants :

- Rail avant avec bande adhésive avec une vitre d'une hauteur de 45 mm
- Un profil en L par facing avec un poussoir déjà clipsé
- Pour délimiter une catégorie, il faut commander séparément un séparateur de fin de rayon par étagère
- Les clips de fixation sur tablette filaire sont à commander séparément

Cette solution est disponible en anthracite et en gris clair en fonction de la couleur de vos étagères.

Largeur d'étagère mm	Profondeur d'étagère mm	Lot de facings	N° d'article	
			anthracite	gris clair
980	380	20	32000321	32000301
980	405	20	32000322	32000302
980	455	20	32000323	32000303
980	480	20	32000324	32000304
1000	380	20	32000325	32000305
1000	405	20	32000326	32000306
1000	455	20	32000327	32000307
1000	480	20	32000328	32000308
1230	380	25	32000329	32000309
1230	405	25	32000330	32000310
1230	455	25	32000331	32000311
1230	480	25	32000332	32000312
1250	380	25	32000333	32000313
1250	405	25	32000334	32000314
1250	455	25	32000335	32000315
1250	480	25	32000336	32000316
1330	380	27	32000337	32000317
1330	405	27	32000338	32000318
1330	455	27	32000339	32000319
1330	480	27	32000340	32000320

Prix pour une étagère. D'autres dimensions sont disponibles sur demande.

### Accessoires



#### Séparateur de fin de rayon D060 transparent avec ancrage avant et profil E027 pour A016, hauteur 64 mm

Le séparateur de fin de rayon avec un profil de base supplémentaire (anthracite ou gris clair) sert d'élément d'extrémité droit sur une étagère.

Profondeur système mm	Lot de	N° d'article	
		anthracite	gris clair
380	15	30007565	30007547
405	15	30007566	30007548
455	15	30007568	30007550
480	15	30007569	30007551

D'autres dimensions sont disponibles sur demande.



#### Clip pour fixation sur grille

Pour le montage du A016 (systèmes C60 et C90) sur des étagères filaires. Nous recommandons un clip tous les 25 cm sur l'étagère.

Lot de	N° d'article
40	30007527



Présentation frontale automatisée pour

## SOIN DU VISAGE

AVEC LE SYSTÈME D'ALIMENTATION EN MARCHANDISES POS-T C60

Composants pour une seule étagère :

- A** Profil adaptateur universel avec panneau frontal intégré H 45 mm, également pour les étagères grilles (1 x par étagère)
- B** Séparateur de compartiment C60 avec alimentation par poussée intégrée (quantité en fonction des espaces de produits ou de la largeur des étagères)
- C** 1 profil supplémentaire par étagère, y compris l'alimentation par poussée intégrée
- D** Séparateur d'étagères pour fin de ligne (1 x par étagère)



**Vos avantages :**

- une visibilité parfaite de tous les produits
- une orientation optimale de l'acheteur
- moins d'efforts de maintenance des rayons
- plus de ventes et de chiffre d'affaires
- Remplissage et retrait faciles

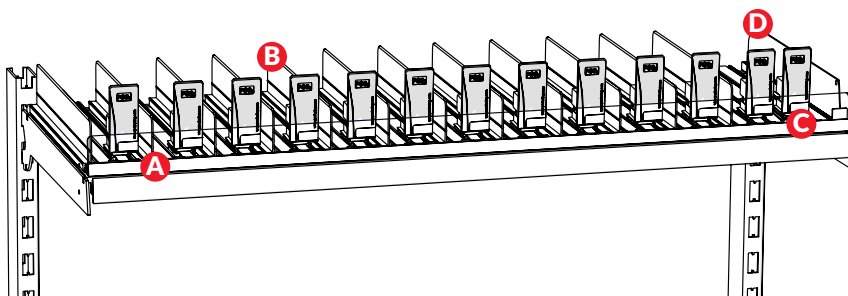



### Soins visage

La solution de présentation pour une étagère se compose des éléments suivants :

- Rail avant avec bande adhésive avec une vitre d'une hauteur de 45 mm
- Un profil en L par facing avec un poussoir déjà clipsé et une double ligne par étagère avec un poussoir déjà clipsé
- Pour délimiter une catégorie, il faut commander séparément un séparateur de fin de rayon par étagère
- Les clips de fixation sur tablette filaire sont à commander séparément

Cette solution est disponible en anthracite et en gris clair en fonction de la couleur de vos étagères.

Largeur d'étagère mm	Profondeur d'étagère mm	Lot de facings	N° d'article	
			anthracite	gris clair
980	380	17	32001191	32001175
980	405	17	32001192	32001176
980	455	17	32001193	32001177
980	480	17	32001194	32001178
1000	380	18	32001195	32001179
1000	405	18	32001196	32001180
1000	455	18	32001197	32001181
1000	480	18	32001198	32001182
1230	380	21	32001199	32001183
1230	405	21	32001200	32001184
1230	455	21	32001201	32001185
1230	480	21	32001202	32001186
1250	380	21	32001203	32001187
1250	405	21	32001204	32001188
1250	455	21	32001205	32001189
1250	480	21	32001206	32001190
1330	380	22	32001208	32001078
1330	405	22	32001209	32001079
1330	455	22	32001210	32001081
1330	480	22	32001211	32001082

Prix pour une étagère. D'autres dimensions sont disponibles sur demande.

### Accessoires



#### Séparateur de fin de rayon D060 transparent avec ancrage avant et profil E027 pour A016, hauteur 64 mm

Le séparateur de fin de rayon avec un profil de base supplémentaire (anthracite ou gris clair) sert d'élément d'extrémité droit sur une étagère.

Profondeur système mm	Lot de	N° d'article	
		anthracite	gris clair
380	15	30007565	30007547
405	15	30007566	30007548
455	15	30007568	30007550
480	15	30007569	30007551

D'autres dimensions sont disponibles sur demande.



#### Clip pour fixation sur grille

Pour le montage du A016 (systèmes C60 et C90) sur des étagères filaires. Nous recommandons un clip tous les 25 cm sur l'étagère.

Lot de	N° d'article
40	30007527



La présentation parfaite pour plus de succès et de chiffre d'affaires

Présentation frontale automatisée pour

# PARFUMERIE ALCOOL

AVEC LE SYSTÈME D'ALIMENTATION EN MARCHANDISES POS-T C60

Composants pour une seule étagère :

- A** Profil adaptateur universel avec panneau frontal intégré H 45 mm, également pour les étagères grilles (1 x par étagère)
- B** Séparateur de compartiment C60 avec alimentation par poussée intégrée (quantité en fonction des espaces de produits ou de la largeur des étagères)
- C** 1 profil supplémentaire par étagère, y compris l'alimentation par poussée intégrée
- D** Séparateur d'étagères pour fin de ligne (1 x par étagère)



Vos avantages :

- une visibilité parfaite de tous les produits
- une orientation optimale de l'acheteur
- moins d'efforts de maintenance des rayons
- plus de ventes et de chiffre d'affaires
- Remplissage et retrait faciles

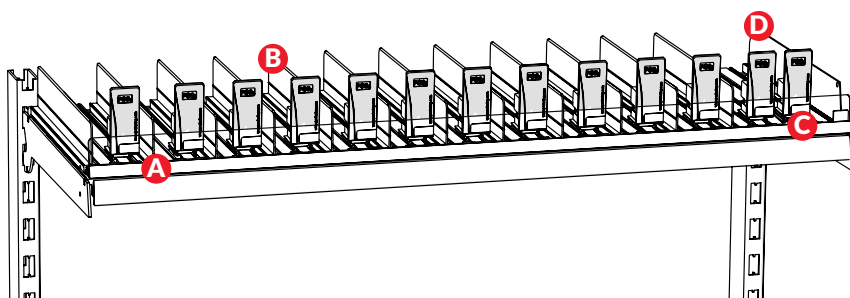



## Parfumerie

La solution de présentation pour une étagère se compose des éléments suivants :

- Rail avant avec bande adhésive avec une vitre d'une hauteur de 45 mm
- Un profil en L par facing avec un poussoir déjà clipsé et une double ligne par étagère avec un poussoir déjà clipsé
- Pour délimiter une catégorie, il faut commander séparément un séparateur de fin de rayon par étagère
- Les clips de fixation sur tablette filaire sont à commander séparément

Cette solution est disponible en anthracite et en gris clair en fonction de la couleur de vos étagères.

Largeur d'étagère mm	Profondeur d'étagère mm	Lot de facings	N° d'article	
			anthracite	gris clair
980	380	14	32001447	32001432
980	405	14	32001448	32001433
980	455	14	32001449	32001434
980	480	14	32001450	32001435
1000	380	15	32001451	32001065
1000	405	15	32001452	32001436
1000	455	15	32001453	32001437
1000	480	15	32001454	32001438
1230	380	17	32001455	32001439
1230	405	17	32001456	32001440
1230	455	17	32001457	32001441
1230	480	17	32001458	32001442
1250	380	18	32001459	32001443
1250	405	18	32001460	32001444
1250	455	18	32001461	32001445
1250	480	18	32001462	32001446
1330	380	18	32001463	32001066
1330	405	18	32001464	32001069
1330	455	18	32001465	32001071
1330	480	18	32001466	32001072

Prix pour une étagère. D'autres dimensions sont disponibles sur demande.

## Accessoires



### Séparateur de fin de rayon D060 transparent avec ancrage avant et profil E027 pour A016, hauteur 64 mm

Le séparateur de fin de rayon avec un profil de base supplémentaire (anthracite ou gris clair) sert d'élément d'extrémité droit sur une étagère.

Profondeur système mm	Lot de	N° d'article	
		anthracite	gris clair
380	15	30007565	30007547
405	15	30007566	30007548
455	15	30007568	30007550
480	15	30007569	30007551

D'autres dimensions sont disponibles sur demande.



### Clip pour fixation sur grille

Pour le montage du A016 (systèmes C60 et C90) sur des étagères filaires. Nous recommandons un clip tous les 25 cm sur l'étagère.

Lot de	N° d'article
40	30007527



Utilisation flexible, également pour les changements de planogramme

Présentation frontale automatisée pour

## SOINS DES CHEVEUX

AVEC LE SYSTÈME D'ALIMENTATION EN MARCHANDISES POS-T C60

Composants pour une seule étagère :

- A** Profil adaptateur universel avec panneau frontal intégré H 45 mm, également pour les étagères grilles (1 x par étagère)
- B** Séparateur de compartiment C60 avec alimentation par poussée intégrée (quantité en fonction des espaces de produits ou de la largeur des étagères)
- C** Séparateur d'étagères pour fin de ligne (1 x par étagère)

✓ Vos avantages :

- une visibilité parfaite de tous les produits
- une orientation optimale de l'acheteur
- moins d'efforts de maintenance des rayons
- plus de ventes et de chiffre d'affaires
- Remplissage et retrait faciles

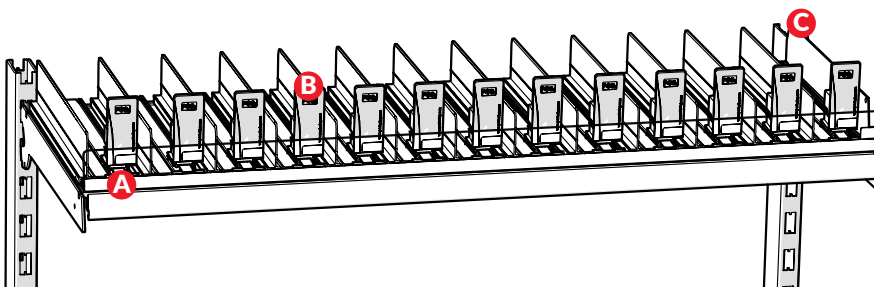



### Soins des cheveux

La solution de présentation pour une étagère se compose des éléments suivants :

- Rail avant avec bande adhésive avec une vitre d'une hauteur de 45 mm
- Un profil en L par facing avec un poussoir déjà clipsé
- Pour délimiter une catégorie, il faut commander séparément un séparateur de fin de rayon par étagère
- Les clips de fixation sur tablette filaire sont à commander séparément

Cette solution est disponible en anthracite et en gris clair en fonction de la couleur de vos étagères.

Largeur d'étagère mm	Profondeur d'étagère mm	Lot de facings	N° d'article	
			anthracite	gris clair
980	380	13	32000361	32000341
980	405	13	32000362	32000342
980	455	13	32000363	32000343
980	480	13	32000364	32000344
1000	380	13	32000365	32000345
1000	405	13	32000366	32000346
1000	455	13	32000367	32000347
1000	480	13	32000368	32000348
1230	380	16	32000369	32000349
1230	405	16	32000370	32000350
1230	455	16	32000371	32000351
1230	480	16	32000372	32000352
1250	380	16	32000373	32000353
1250	405	16	32000374	32000354
1250	455	16	32000375	32000355
1250	480	16	32000376	32000356
1330	380	17	32000377	32000357
1330	405	17	32000378	32000358
1330	455	17	32000379	32000359
1330	480	17	32000380	32000360

Prix pour une étagère. D'autres dimensions sont disponibles sur demande.

### Accessoires



#### Séparateur de fin de rayon D060 transparent avec ancrage avant et profil E027 pour A016, hauteur 64 mm

Le séparateur de fin de rayon avec un profil de base supplémentaire (anthracite ou gris clair) sert d'élément d'extrémité droit sur une étagère.

Profondeur système mm	Lot de	N° d'article	
		anthracite	gris clair
380	15	30007565	30007547
405	15	30007566	30007548
455	15	30007568	30007550
480	15	30007569	30007551

D'autres dimensions sont disponibles sur demande.



#### Clip pour fixation sur grille

Pour le montage du A016 (systèmes C60 et C90) sur des étagères filaires. Nous recommandons un clip tous les 25 cm sur l'étagère.

Lot de	N° d'article
40	30007527



Tous les produits sont toujours à portée de main et parfaitement visibles

Présentation frontale automatisée pour

# PRODUITS DE COIFFURE

avec le système d'alimentation en marchandises **POS-T C60**

Composants pour une seule étagère :

- A** Profil adaptateur universel avec panneau frontal intégré H 45 mm, également pour les étagères grilles (1 x par étagère)
- B** Séparateur de compartiment C60 avec alimentation par poussée intégrée (quantité en fonction des espaces de produits ou de la largeur des étagères)
- C** Séparateur d'étagères pour fin de ligne (1 x par étagère)

✓ Vos avantages :

- une visibilité parfaite de tous les produits
- plus de stabilité pour les produits risquant de basculer
- moins d'efforts de maintenance des rayons
- plus de ventes et de chiffre d'affaires
- l'aspect soigné et ordonné des rayons

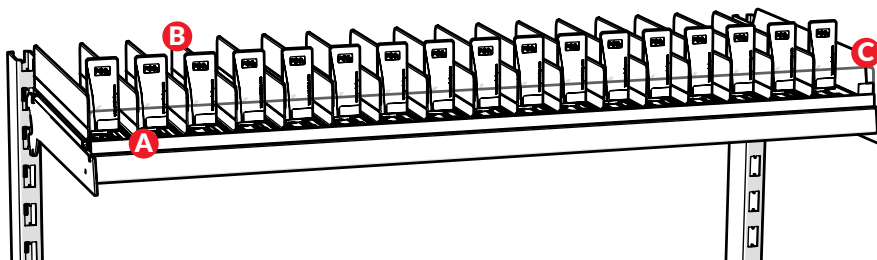



### Coiffure

La solution de présentation pour une étagère se compose des éléments suivants :

- Rail avant avec bande adhésive avec une vitre d'une hauteur de 45 mm
- Un profil en L par facing avec un poussoir déjà clipsé
- Pour délimiter une catégorie, il faut commander séparément un séparateur de fin de rayon par étagère
- Les clips de fixation sur tablette filaire sont à commander séparément

Cette solution est disponible en anthracite et en gris clair en fonction de la couleur de vos étagères.

Largeur d'étagère mm	Profondeur d'étagère mm	Lot de facings	N° d'article	
			anthracite	gris clair
980	380	17	32000401	32000381
980	405	17	32000402	32000382
980	455	17	32000403	32000383
980	480	17	32000404	32000384
1000	380	17	32000405	32000385
1000	405	17	32000406	32000386
1000	455	17	32000407	32000387
1000	480	17	32000408	32000388
1230	380	21	32000409	32000389
1230	405	21	32000410	32000390
1230	455	21	32000411	32000391
1230	480	21	32000412	32000392
1250	380	21	32000413	32000393
1250	405	21	32000414	32000394
1250	455	21	32000415	32000395
1250	480	21	32000416	32000396
1330	380	23	32000417	32000397
1330	405	23	32000418	32000398
1330	455	23	32000419	32000399
1330	480	23	32000420	32000400

Prix pour une étagère. D'autres dimensions sont disponibles sur demande.

### Accessoires



#### Séparateur de fin de rayon D060 transparent avec ancrage avant et profil E027 pour A016, hauteur 64 mm

Le séparateur de fin de rayon avec un profil de base supplémentaire (anthracite ou gris clair) sert d'élément d'extrémité droit sur une étagère.

Profondeur système mm	Lot de	N° d'article	
		anthracite	gris clair
380	15	30007565	30007547
405	15	30007566	30007548
455	15	30007568	30007550
480	15	30007569	30007551

D'autres dimensions sont disponibles sur demande.



#### Clip pour fixation sur grille

Pour le montage du A016 (systèmes C60 et C90) sur des étagères filaires. Nous recommandons un clip tous les 25 cm sur l'étagère.

Lot de	N° d'article
40	30007527



Présentation frontale automatisée pour  
**COLORATION DES CHEVEUX**  
 avec le système d'alimentation en marchandises **POS-T C60**

Composants pour une seule étagère :

- A** Profil adaptateur universel avec panneau frontal intégré H 25 mm, également pour les étagères grilles (1 x par étagère)
- B** Séparateur de compartiment C60 avec alimentation par poussée intégrée (quantité en fonction des espaces de produits ou de la largeur des étagères)
- C** Séparateur d'étagères pour fin de ligne (1 x par étagère)

**✓ Vos avantages :**

- une visibilité parfaite de tous les produits
- une orientation optimale de l'acheteur
- moins d'efforts de maintenance des rayons
- plus de ventes et de chiffre d'affaires
- Remplissage et retrait faciles

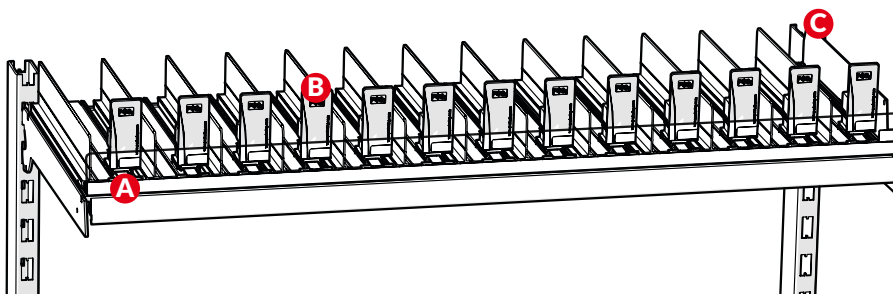



### Coloration des cheveux

La solution de présentation pour une étagère se compose des éléments suivants :

- Rail avant avec bande adhésive avec une vitre d'une hauteur de 25 mm
- Un profil en L par facings avec un poussoir déjà clipsé
- Pour délimiter une catégorie, il faut commander séparément un séparateur de fin de rayon par étagère
- Les clips de fixation sur tablette filaire sont à commander séparément

Cette solution est disponible en anthracite et en gris clair en fonction de la couleur de vos étagères.

Largeur d'étagère mm	Profondeur d'étagère mm	Lot de facings	N° d'article	
			anthracite	gris clair
980	380	9	32000441	32000421
980	405	9	32000442	32000422
980	455	9	32000443	32000423
980	480	9	32000444	32000424
1000	380	10	32000445	32000425
1000	405	10	32000446	32000426
1000	455	10	32000447	32000427
1000	480	10	32000448	32000428
1230	380	12	32000449	32000429
1230	405	12	32000450	32000430
1230	455	12	32000451	32000431
1230	480	12	32000452	32000432
1250	380	12	32000453	32000433
1250	405	12	32000454	32000434
1250	455	12	32000455	32000435
1250	480	12	32000456	32000436
1330	380	13	32000457	32000437
1330	405	13	32000458	32000438
1330	455	13	32000459	32000439
1330	480	13	32000460	32000440

Prix pour une étagère. D'autres dimensions sont disponibles sur demande.

### Accessoires



#### Séparateur de fin de rayon D060 transparent avec ancrage avant et profil E027 pour A016, hauteur 64 mm

Le séparateur de fin de rayon avec un profil de base supplémentaire (anthracite ou gris clair) sert d'élément d'extrémité droit sur une étagère.

Profondeur système mm	Lot de	N° d'article	
		anthracite	gris clair
380	15	30007565	30007547
405	15	30007566	30007548
455	15	30007568	30007550
480	15	30007569	30007551

D'autres dimensions sont disponibles sur demande.



#### Clip pour fixation sur grille

Pour le montage du A016 (systèmes C60 et C90) sur des étagères filaires. Nous recommandons un clip tous les 25 cm sur l'étagère.

Lot de	N° d'article
40	30007527



Utilisation flexible, également pour les changements de planogramme

Présentation frontale automatisée pour

# EPILATION

AVEC LE SYSTÈME D'ALIMENTATION EN MARCHANDISES POS-T C60

Composants pour une seule étagère :

- A** Profil adaptateur universel avec panneau frontal intégré H 45 mm, également pour les étagères grilles (1 x par étagère)
- B** Séparateur de compartiment C60 avec alimentation par poussée intégrée (quantité en fonction des espaces de produits ou de la largeur des étagères)
- C** 1 profil supplémentaire par étagère, y compris l'alimentation par poussée intégrée
- D** Séparateur d'étagères pour fin de ligne (1 x par étagère)

✓ Vos avantages :

- une visibilité parfaite de tous les produits
- une orientation optimale de l'acheteur
- moins d'efforts de maintenance des rayons
- plus de ventes et de chiffre d'affaires
- Remplissage et retrait faciles

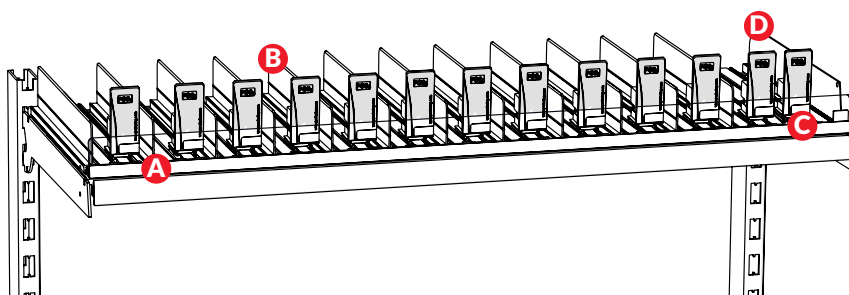



### Epilation

La solution de présentation pour une étagère se compose des éléments suivants :

- Rail avant avec bande adhésive avec une vitre d'une hauteur de 45 mm
- Un profil en L par facing avec un poussoir déjà clipsé et une double ligne par étagère avec un poussoir déjà clipsé
- Pour délimiter une catégorie, il faut commander séparément un séparateur de fin de rayon par étagère
- Les clips de fixation sur tablette filaire sont à commander séparément

Cette solution est disponible en anthracite et en gris clair en fonction de la couleur de vos étagères.

Largeur d'étagère mm	Profondeur d'étagère mm	Lot de facings	N° d'article	
			anthracite	gris clair
980	380	10	32001230	32001213
980	405	10	32001231	32001214
980	455	10	32001232	32001215
980	480	10	32001233	32001216
1000	380	11	32001234	32001217
1000	405	11	32001235	32001218
1000	455	11	32001236	32001219
1000	480	11	32001237	32001220
1230	380	13	32001238	32001221
1230	405	13	32001239	32001222
1230	455	13	32001240	32001223
1230	480	13	32001241	32001224
1250	380	13	32001242	32001225
1250	405	13	32001243	32001226
1250	455	13	32001244	32001227
1250	480	13	32001245	32001228
1330	380	13	32001246	32001090
1330	405	13	32001247	32001092
1330	455	13	32001248	32001229
1330	480	13	32001249	32001095

Prix pour une étagère. D'autres dimensions sont disponibles sur demande.

### Accessoires



#### Séparateur de fin de rayon D060 transparent avec ancrage avant et profil E027 pour A016, hauteur 64 mm

Le séparateur de fin de rayon avec un profil de base supplémentaire (anthracite ou gris clair) sert d'élément d'extrémité droit sur une étagère.

Profondeur système mm	Lot de	N° d'article	
		anthracite	gris clair
380	15	30007565	30007547
405	15	30007566	30007548
455	15	30007568	30007550
480	15	30007569	30007551

D'autres dimensions sont disponibles sur demande.



#### Clip pour fixation sur grille

Pour le montage du A016 (systèmes C60 et C90) sur des étagères filaires. Nous recommandons un clip tous les 25 cm sur l'étagère.

Lot de	N° d'article
40	30007527



Stabilité optimale pour les produits de tous types présentant un risque de basculement

Présentation frontale automatisée pour

# MOUSSE A RASER

avec le système d'alimentation en marchandises **POS-T C60**

Composants pour une seule étagère :

- A** Profil adaptateur universel avec panneau frontal intégré H 45 mm, également pour les étagères grilles (1 x par étagère)
- B** Séparateur de compartiment C60 avec alimentation par poussée intégrée (quantité en fonction des espaces de produits ou de la largeur des étagères)
- C** Séparateur d'étagères pour fin de ligne (1 x par étagère)

✓ Vos avantages :

- une visibilité parfaite de tous les produits
- une orientation optimale de l'acheteur
- moins d'efforts de maintenance des rayons
- plus de ventes et de chiffre d'affaires
- l'aspect d'une étagère bien rangée

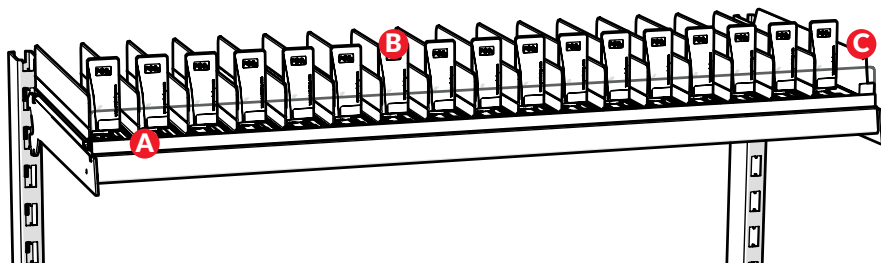



### Soins de rasage

La solution de présentation pour une étagère se compose des éléments suivants :

- Rail avant avec bande adhésive avec une vitre d'une hauteur de 45 mm
- Un profil en L par facing avec un poussoir déjà clipsé et une double ligne par étagère avec un poussoir déjà clipsé
- Pour délimiter une catégorie, il faut commander séparément un séparateur de fin de rayon par étagère
- Les clips de fixation sur tablette filaire sont à commander séparément

Cette solution est disponible en anthracite et en gris clair en fonction de la couleur de vos étagères.

Largeur d'étagère mm	Profondeur d'étagère mm	Lot de facings	N° d'article	
			anthracite	gris clair
980	380	17	32000500	32000480
980	405	17	32000501	32000481
980	455	17	32000502	32000482
980	480	17	32000503	32000483
1000	380	18	32000504	32000484
1000	405	18	32000505	32000485
1000	455	18	32000506	32000486
1000	480	18	32000507	32000487
1230	380	21	32000508	32000488
1230	405	21	32000509	32000489
1230	455	21	32000510	32000490
1230	480	21	32000511	32000491
1250	380	21	32000512	32000492
1250	405	21	32000513	32000493
1250	455	21	32000514	32000494
1250	480	21	32000515	32000495
1330	380	22	32000516	32000496
1330	405	22	32000517	32000497
1330	455	22	32000518	32000498
1330	480	22	32000519	32000499

Prix pour une étagère. D'autres dimensions sont disponibles sur demande.

### Accessoires



#### Séparateur de fin de rayon D060 transparent avec ancrage avant et profil E027 pour A016, hauteur 64 mm

Le séparateur de fin de rayon avec un profil de base supplémentaire (anthracite ou gris clair) sert d'élément d'extrémité droit sur une étagère.

Profondeur système mm	Lot de	N° d'article	
		anthracite	gris clair
380	15	30007565	30007547
405	15	30007566	30007548
455	15	30007568	30007550
480	15	30007569	30007551

D'autres dimensions sont disponibles sur demande.



#### Clip pour fixation sur grille

Pour le montage du A016 (systèmes C60 et C90) sur des étagères filaires. Nous recommandons un clip tous les 25 cm sur l'étagère.

Lot de	N° d'article
40	30007527



La solution pour  
gagner du temps  
dans l'entretien  
des rayonnages

Présentation frontale automatisée pour

# PRODUITS OTC

avec le système d'alimentation en marchandises **POS-T C60**

Composants pour une seule étagère :

- A** Profil adaptateur universel avec panneau frontal intégré H 45 mm, également pour les étagères grilles (1 x par étagère)
- B** Séparateur de compartiment C60 avec alimentation par poussée intégrée (quantité en fonction des espaces de produits ou de la largeur des étagères)
- C** Séparateur d'étagères pour fin de ligne (1 x par étagère)



**Vos avantages :**

- une visibilité parfaite de tous les produits
- une orientation optimale de l'acheteur
- moins d'efforts de maintenance des rayons
- plus de ventes et de chiffre d'affaires
- Remplissage et retrait faciles

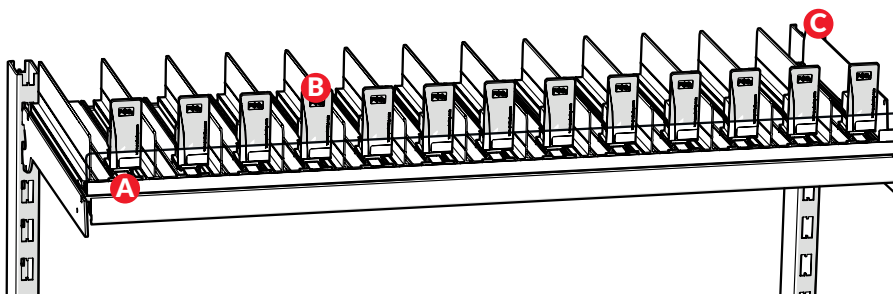



### Produits OTC

La solution de présentation pour une étagère se compose des éléments suivants :

- Rail avant avec bande adhésive avec une vitre d'une hauteur de 45 mm
- Un profil en L par facing avec un poussoir déjà clipsé
- Pour délimiter une catégorie, il faut commander séparément un séparateur de fin de rayon par étagère
- Les clips de fixation sur tablette filaire sont à commander séparément

Cette solution est disponible en anthracite et en gris clair en fonction de la couleur de vos étagères.

Largeur d'étagère mm	Profondeur d'étagère mm	Lot de facings	N° d'article	
			anthracite	gris clair
980	380	10	32004931	32004911
980	405	10	32004932	32004912
980	455	10	32004933	32004913
980	480	10	32004934	32004914
1000	380	10	32004935	32004915
1000	405	10	32004936	32004916
1000	455	10	32004937	32004917
1000	480	10	32004938	32004918
1230	380	12	32004939	32004919
1230	405	12	32004940	32004920
1230	455	12	32004941	32004921
1230	480	12	32004942	32004922
1250	380	12	32004943	32004923
1250	405	12	32004944	32004924
1250	455	12	32004945	32004925
1250	480	12	32004946	32004926
1330	380	13	32004947	32004927
1330	405	13	32004948	32004928
1330	455	13	32004949	32004929
1330	480	13	32004950	32004930

Prix pour une étagère. D'autres dimensions sont disponibles sur demande.

### Accessoires



#### Séparateur de fin de rayon D060 transparent avec ancrage avant et profil E027 pour A016, hauteur 64 mm

Le séparateur de fin de rayon avec un profil de base supplémentaire (anthracite ou gris clair) sert d'élément d'extrémité droit sur une étagère.

Profondeur système mm	Lot de	N° d'article	
		anthracite	gris clair
380	15	30007565	30007547
405	15	30007566	30007548
455	15	30007568	30007550
480	15	30007569	30007551

D'autres dimensions sont disponibles sur demande.



#### Clip pour fixation sur grille

Pour le montage du A016 (systèmes C60 et C90) sur des étagères filaires. Nous recommandons un clip tous les 25 cm sur l'étagère.

Lot de	N° d'article
40	30007527



Il suffit d'appeler le +49 5222/36965-0  
 ou d'utiliser le code QR  
 et de consulter notre offre sur notre page d'accueil.





LE SITE  
COUP DE  
FRAÎCHEUR  
POUR VOTRE  
SUCCÈS !

Le système d'alimentation en marchandises pour

# Fraîches

Make. Shopping. Simply. Better.

**POSTUNING**<sup>®</sup>  
a Vöhsenrich company





**C'EST  
AUSSI  
SIMPLE QUE  
CELA !**



# Sommaire

Charcuterie et fromages en libre-service	Page	74	-	75
Produits laitiers	Page	76	-	77
Salade en sachet	Page	78	-	79
Salade à partir de 300 g	Page	80	-	81
Présentoir pour pizzas	Page	82	-	82
Présentation Prepack	Page	83	-	83



Présentation frontale automatisée pour

## SAUCISSES ET FROMAGES EN LIBRE-SERVICE

avec le système d'alimentation en marchandises POS-T C90

Composants pour une seule étagère :

- A** Profil adaptateur universel avec panneau frontal intégré H 65 mm, également pour les étagères grilles (1 x par étagère)
- B** Séparateur de compartiment C90 avec alimentation par poussée intégrée (quantité en fonction des espaces de produits ou de la largeur des étagères)
- C** Pousoirs supplémentaires (quantité en fonction de l'espace occupé par le produit ou de la largeur de l'étagère)
- D** Séparateur d'étagères pour fin de ligne (1 x par étagère)

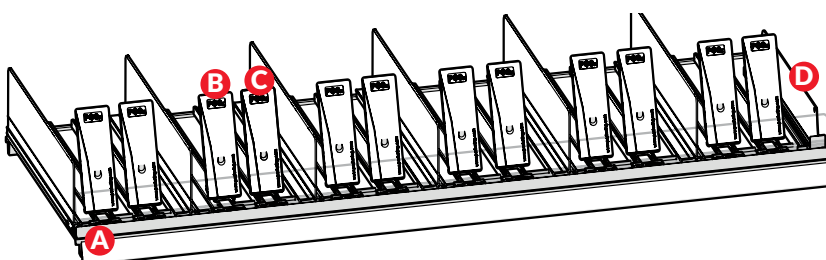

**✓ Vos avantages :**

- une visibilité parfaite de tous les produits
- une orientation optimale de l'acheteur
- moins d'efforts de maintenance des rayons
- une utilisation flexible pour tous les produits frais
- la mise en valeur visuelle de l'ensemble de la catégorie



# Produits frais

## Charcuterie et fromages en libre-service

### Charcuterie et fromages en libre-service

La solution de présentation pour une étagère se compose des éléments suivants :

- Rail avant avec bande adhésive repositionnable avec une vitre d'une hauteur de 65 mm
- Un profil en L par facing avec un poussoir déjà clipsé et une double ligne par facing avec un poussoir déjà clipsé
- Pour délimiter une catégorie, il faut commander séparément un séparateur de fin de rayon par étagère
- Les clips de fixation sur tablette filaire sont à commander séparément

Cette solution est disponible en anthracite et en gris clair en fonction de la couleur de vos étagères.

Largeur d'étagère mm	Profondeur d'étagère mm	Lot de facings	N° d'article	
			anthracite	gris clair
980	380	8	32000540	32000520
980	405	8	32000541	32000521
980	455	8	32000542	32000522
980	480	8	32000543	32000523
1000	380	8	32000544	32000524
1000	405	8	32000545	32000525
1000	455	8	32000546	32000526
1000	480	8	32000547	32000527
1230	380	10	32000548	32000528
1230	405	10	32000549	32000529
1230	455	10	32000550	32000530
1230	480	10	32000551	32000531
1250	380	10	32000552	32000532
1250	405	10	32000553	32000533
1250	455	10	32000554	32000534
1250	480	10	32000555	32000535
1330	380	10	32000556	32000536
1330	405	10	32000557	32000537
1330	455	10	32000558	32000538
1330	480	10	32000559	32000539

Prix pour une étagère. D'autres dimensions sont disponibles sur demande.

### Accessoires

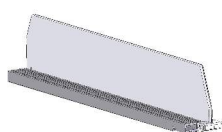

#### Séparateur de fin de rayon D090 transparent avec ancrage avant et profil E037 pour A016, hauteur 64 mm

Le séparateur de fin de rayon avec un profile de base supplémentaire (anthracite ou gris clair) sert d'élément d'extrémité droit sur une étagère.

Profondeur système mm	Lot de	N° d'article	
		anthracite	gris clair
380	15	30007593	30007579
405	15	30007594	30007580
455	15	30007596	30007582
480	15	30007597	30007583



#### Clip pour fixation sur grille

Pour le montage du A016 (systèmes C60 et C90) sur des étagères filaires. Nous recommandons un clip tous les 25 cm sur l'étagère.

Lot de	N° d'article
40	30007527



Utilisez la gravité pour une présentation frontale permanente !

Présentation frontale automatisée pour

# PRODUITS LAITIERS

AVEC LE SYSTÈME COULISSANT POS-T VARUS

Composants pour une seule étagère :

- A** Profil adaptateur universel, également pour les étagères en fil de fer (1 x par étagère)
- B** Plaques VARUS (quantité en fonction de l'espace occupé par le produit ou de la largeur de l'étagère)
- C** Hauteur des séparateurs d'étagères 60 mm (quantité en fonction des espaces de produits ou de la largeur des étagères)
- D** Hauteur du panneau frontal 110 mm (1 x par étagère)

✓ Vos avantages :

- une visibilité parfaite de tous les produits
- moins d'efforts de maintenance des rayons
- plus de ventes et de chiffre d'affaires
- ajout illimité d'éléments supplémentaires reliés par clip

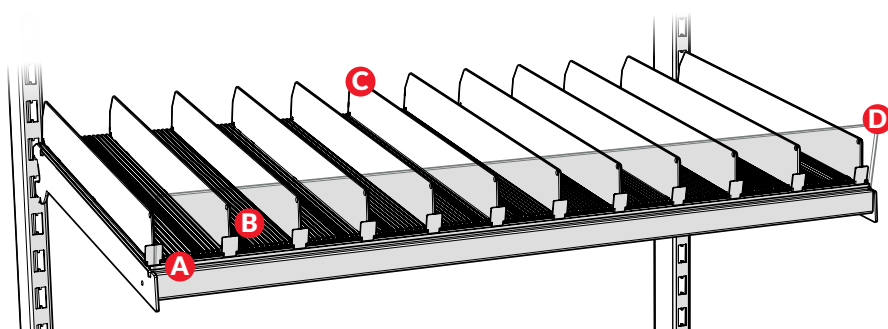



### Produits laitiers

La solution de présentation pour une étagère se compose des éléments suivants :

- Rail avant avec bande adhésive et avec une vitre d'une hauteur de 110 mm
- Plaque VARUS
- Un séparateur par facing
- Plateau d'inclinaison VARUS 9° à commander séparément

Cette solution est disponible en gris argenté pour les étagères plus foncées.

Coloris	Largeur d'étagère mm	Profondeur d'étagère mm	Lot de facings	N° d'article
gris argent	1 000	405	11	32000560
gris argent	1 000	430	11	32000561
gris argent	1 000	480	11	32000562
gris argent	1 000	505	11	32000563
gris argent	1 250	405	14	32000564
gris argent	1 250	430	14	32000565
gris argent	1 250	480	14	32000566
gris argent	1 250	505	14	32000567
gris argent	1 330	405	15	32000568
gris argent	1 330	430	15	32000569
gris argent	1 330	480	15	32000570
gris argent	1 330	505	15	32000571

Prix pour une étagère. D'autres dimensions sont disponibles sur demande.

### Accessoires



#### Plateau d'inclinaison VARUS, noir

Solution d'inclinaison VARUS pour étagères droites. Capacité de charge 300 kg/m<sup>2</sup>.

Modèle / équipement	Dimensions LxPxH mm	Lot de	N° d'article
9° d'inclinaison	1320x 600x98	1	30005992

D'autres dimensions sont disponibles sur demande.



Améliorez visuellement votre nouvelle catégorie !

Présentation frontale automatisée pour

# SALADE EN SACHET

AVEC LE SYSTÈME D'ALIMENTATION EN MARCHANDISES POS-T C90

Composants pour une seule étagère :

- A** Profil adaptateur universel avec panneau frontal intégré H 65 mm, également pour les étagères grilles (1 x par étagère)
- B** Séparateur de compartiment C90 avec alimentation par poussée intégrée (quantité en fonction des espaces de produits ou de la largeur des étagères)
- C** Poussoirs supplémentaires (quantité en fonction de l'espace occupé par le produit ou de la largeur de l'étagère)
- D** Séparateur d'étagères pour fin de ligne (1 x par étagère)

✓ Vos avantages :

- une visibilité parfaite de tous les produits
- une orientation optimale de l'acheteur
- moins d'efforts de maintenance des rayons
- une meilleure accessibilité des produits - et donc plus d'incitation à l'achat
- une installation facile

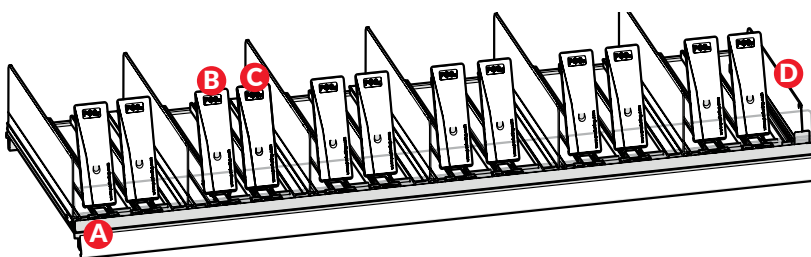



# Produits frais

## Salade en sachet

### Salade en sachet

La solution de présentation pour une étagère se compose des éléments suivants :

- Rail avant avec bande adhésive repositionnable avec une vitre d'une hauteur de 65 mm
- Un profil en L par facing avec un poussoir déjà clipsé
- Une double ligne par facing avec un poussoir déjà clipsé
- Pour délimiter une catégorie, il faut commander séparément un séparateur de fin de rayon par étagère
- Les clips de fixation sur tablette filaire sont à commander séparément

Cette solution est disponible en anthracite et en gris clair en fonction de la couleur de vos étagères.

Largeur d'étagère mm	Profondeur d'étagère mm	Lot de facings	N° d'article	
			anthracite	gris clair
980	380	5	32000592	32000572
980	405	5	32000593	32000573
980	455	5	32000594	32000574
980	480	5	32000595	32000575
1000	380	5	32000596	32000576
1000	405	5	32000597	32000577
1000	455	5	32000598	32000578
1000	480	5	32000599	32000579
1230	380	7	32000600	32000580
1230	405	7	32000601	32000581
1230	455	7	32000602	32000582
1230	480	7	32000603	32000583
1250	380	7	32000604	32000584
1250	405	7	32000605	32000585
1250	455	7	32000606	32000586
1250	480	7	32000607	32000587
1330	380	7	32000608	32000588
1330	405	7	32000609	32000589
1330	455	7	32000610	32000590
1330	480	7	32000611	32000591

Prix pour une étagère. D'autres dimensions sont disponibles sur demande.

### Accessoires

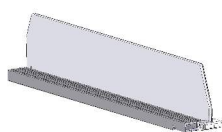

#### Séparateur de fin de rayon D090 transparent avec ancrage avant et profil E037 pour A016, hauteur 64 mm

Le séparateur de fin de rayon avec un profile de base supplémentaire (anthracite ou gris clair) sert d'élément d'extrémité droit sur une étagère.

Profondeur système mm	Lot de	N° d'article	
		anthracite	gris clair
380	15	30007593	30007579
405	15	30007594	30007580
455	15	30007596	30007582
480	15	30007597	30007583



#### Clip pour fixation sur grille

Pour le montage du A016 (systèmes C60 et C90) sur des étagères filaires. Nous recommandons un clip tous les 25 cm sur l'étagère.

Lot de	N° d'article
40	30007527



Améliorez visuellement votre nouvelle catégorie !

Présentation frontale automatisée pour

# SALADE DÈS 300 G

AVEC LE SYSTÈME D'ALIMENTATION EN MARCHANDISES POS-T C90

Composants pour une seule étagère :

- A** Profil adaptateur universel avec panneau frontal intégré H 65 mm, également pour les étagères grilles (1 x par étagère)
- B** Séparateur de compartiment C90 avec alimentation par poussée intégrée (quantité en fonction des espaces de produits ou de la largeur des étagères)
- C** Poussoirs supplémentaires (quantité en fonction de l'espace occupé par le produit ou de la largeur de l'étagère)
- D** Séparateur d'étagères pour fin de ligne (1 x par étagère)

✓ Vos avantages :

- une visibilité parfaite de tous les produits
- une orientation optimale de l'acheteur
- moins d'efforts de maintenance des rayons
- une meilleure accessibilité des produits – et donc plus d'incitation à l'achat
- une installation facile

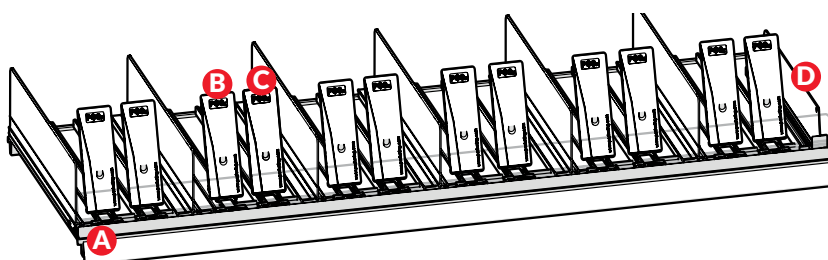



# Produits frais

## Salade à partir de 300 g

### Salade en sachet à partir de 300 g

La solution de présentation pour une étagère se compose des éléments suivants :

- Rail avant avec bande adhésive repositionnable avec une vitre d'une hauteur de 65 mm
- Un profil en L par facing avec un poussoir déjà clipsé
- Une double ligne par facing avec un poussoir déjà clipsé
- Pour délimiter une catégorie, il faut commander séparément un séparateur de fin de rayon par étagère
- Les clips de fixation sur tablette filaire sont à commander séparément

Cette solution est disponible en anthracite et en gris clair en fonction de la couleur de vos étagères.

Largeur d'étagère mm	Profondeur d'étagère mm	Lot de facings	N° d'article	
			anthracite	gris clair
980	380	5	32001683	32001663
980	405	5	32001684	32001664
980	455	5	32001685	32001665
980	480	5	32001686	32001666
1000	380	5	32001687	32001667
1000	405	5	32001688	32001668
1000	455	5	32001689	32001669
1000	480	5	32001690	32001670
1230	380	7	32001691	32001671
1230	405	7	32001692	32001672
1230	455	7	32001693	32001673
1230	480	7	32001694	32001674
1250	380	7	32001695	32001675
1250	405	7	32001696	32001676
1250	455	7	32001697	32001677
1250	480	7	32001698	32001678
1330	380	7	32001699	32001679
1330	405	7	32001700	32001680
1330	455	7	32001701	32001681
1330	480	7	32001702	32001682

Prix pour une étagère. D'autres dimensions sont disponibles sur demande.

### Accessoires

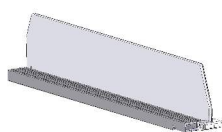

#### Séparateur de fin de rayon D090 transparent avec ancrage avant et profil E037 pour A016, hauteur 64 mm

Le séparateur de fin de rayon avec un profile de base supplémentaire (anthracite ou gris clair) sert d'élément d'extrémité droit sur une étagère.

Profondeur système mm	Lot de	N° d'article	
		anthracite	gris clair
380	15	30007593	30007579
405	15	30007594	30007580
455	15	30007596	30007582
480	15	30007597	30007583



#### Clip pour fixation sur grille

Pour le montage du A016 (systèmes C60 et C90) sur des étagères filaires. Nous recommandons un clip tous les 25 cm sur l'étagère.

Lot de	N° d'article
40	30007527

# Produits frais

## Présentoir pour pizzas

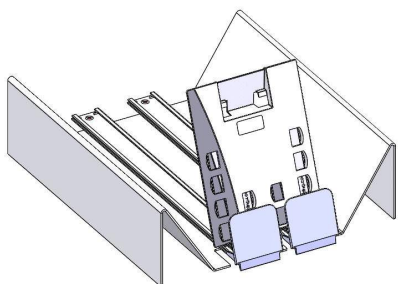

### Présentoir pour pizzas

Solution de présentation pour les pizzas rondes.

Dimensions LxPxH mm	Force Newton	Lot de	N° d'article
294x381x185	14-18	2	30001756
294x455x185	20	2	30001885

D'autres dimensions sont disponibles sur demande.

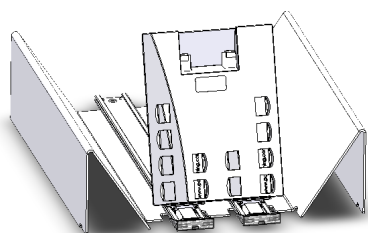

### Présentoir pour pizzas

Solution de présentation pour les pizzas rondes. Pour système C130.

Dimensions LxPxH mm	Force Newton	Lot de	N° d'article
294x381x185	14-18	2	30005719
294x462x185	20	2	30005698

D'autres dimensions sont disponibles sur demande.



# Produits frais

## Présentation Prepack

### Boîtier de présentation pour charcuterie et fromages en libre-service

Présentation pour la charcuterie et les fromages en libre-service. Les produits préemballés glissent automatiquement vers l'avant grâce à la position inclinée. Fixation par bande magnétique.

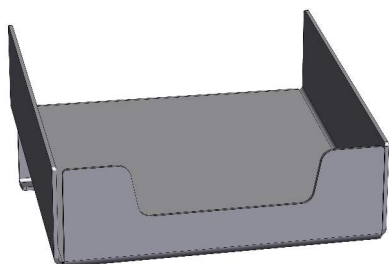

Coloris	Dimensions LxPxH mm	Lot de	N° d'article
noir	210x210x158	4	30002163
noir	260x210x158	4	30002164



Il suffit d'appeler le +49 5222/36965-0  
ou d'utiliser le code QR  
et de consulter notre offre sur notre page d'accueil.





RÉVEILLEZ  
DONNEZ  
UNE NOUVELLE  
VIE À VOS  
ÉTAGÈRES

Le système d'alimentation en marchandises pour

# Boisson chaude

Make. Shopping. Simply. Better.

**POSTUNING**<sup>®</sup>  
a Voghenrich company





**C'EST  
AUSSI  
SIMPLE QUE  
CELA!**



# Sommaire

Dosette de café	Page	88	-	89
Thés	Page	90	-	91



## Présentation frontale automatisée pour **DOSETTE DE CAFÉ**

AVEC LE SYSTÈME D'ALIMENTATION EN MARCHANDISES **POS-T C90**

Composants pour une seule étagère :

- A** Profil adaptateur universel avec panneau frontal intégré H 45 mm, également pour les étagères grilles (1 x par étagère)
- B** Séparateur de compartiment C60 avec alimentation par poussée intégrée (quantité en fonction des espaces de produits ou de la largeur des étagères)
- C** 4 profils supplémentaires par étagère, y compris l'alimentation par poussée intégrée
- D** Séparateur d'étagères pour fin de ligne (1 x par étagère)

**✓ Vos avantages :**

- une visibilité parfaite de tous les produits
- une orientation optimale de l'acheteur
- moins d'efforts de maintenance des rayons
- plus de ventes et de chiffre d'affaires
- Remplissage et retrait faciles

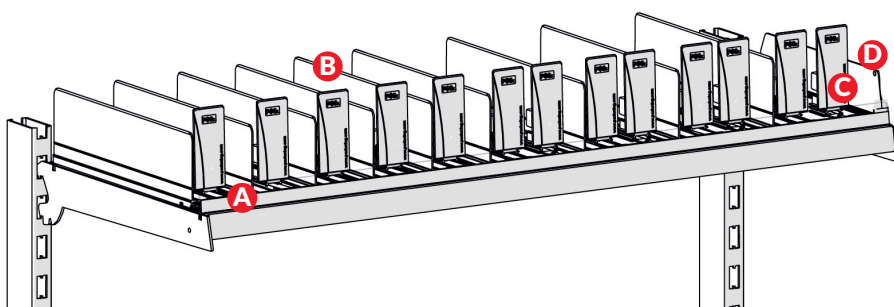



# Boissons chaudes

## Dosette de café

### Dosette de café

La solution de présentation pour une étagère se compose des éléments suivants :

- Rail avant avec bande adhésive avec une vitre d'une hauteur de 45 mm
- Un profil en L par facings avec un poussoir déjà clipsé
- Quatre doubles lignes par étagère avec un poussoir déjà clipsé
- Pour délimiter une catégorie, il faut commander séparément un séparateur de fin de rayon par étagère
- Les clips de fixation sur tablette filaire sont à commander séparément

Cette solution est disponible en anthracite et en gris clair en fonction de la couleur de vos étagères.

Largeur d'étagère mm	Profondeur d'étagère mm	Lot de facings	N° d'article	
			anthracite	gris clair
980	380	8	32001339	32001322
980	405	8	32001340	32001323
980	455	8	32001341	32001324
980	480	8	32001342	32001325
1000	380	8	32001343	32001326
1000	405	8	32001344	32001327
1000	455	8	32001345	32001328
1000	480	8	32001346	32001329
1230	380	10	32001347	32001330
1230	405	10	32001348	32001331
1230	455	10	32001349	32001332
1230	480	10	32001350	32001333
1250	380	10	32001351	32001334
1250	405	10	32001352	32001335
1250	455	10	32001353	32001336
1250	480	10	32001354	32001337
1330	380	10	32001355	32001135
1330	405	10	32001356	32001338
1330	455	10	32001357	32001136
1330	480	10	32001358	32001139

Prix pour une étagère. D'autres dimensions sont disponibles sur demande.

### Accessoires

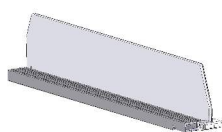

#### Séparateur de fin de rayon D090 transparent avec ancrage avant et profil E037 pour A016, hauteur 64 mm

Le séparateur de fin de rayon avec un profile de base supplémentaire (anthracite ou gris clair) sert d'élément d'extrémité droit sur une étagère.

Profondeur système mm	Lot de	N° d'article	
		anthracite	gris clair
380	15	30007593	30007579
405	15	30007594	30007580
455	15	30007596	30007582
480	15	30007597	30007583



#### Clip pour fixation sur grille

Pour le montage du A016 (systèmes C60 et C90) sur des étagères filaires. Nous recommandons un clip tous les 25 cm sur l'étagère.

Lot de	N° d'article
40	30007527



Présentation frontale automatisée pour

# THÉS

AVEC LE SYSTÈME D'ALIMENTATION EN MARCHANDISES POS-T C90

Composants pour une seule étagère :

- A** Profil adaptateur universel avec panneau frontal intégré H 25 mm, également pour les étagères grilles (1 x par étagère)
- B** Séparateur de compartiment C60 avec alimentation par poussée intégrée (quantité en fonction des espaces de produits ou de la largeur des étagères)
- C** 1 profil supplémentaire par étagère, y compris l'alimentation par poussée intégrée
- D** Séparateur d'étagères pour fin de ligne (1 x par étagère)

**✓ Vos avantages :**

- une visibilité parfaite de tous les produits
- une orientation optimale de l'acheteur
- moins d'efforts de maintenance des rayons
- plus de ventes et de chiffre d'affaires
- Remplissage et retrait faciles

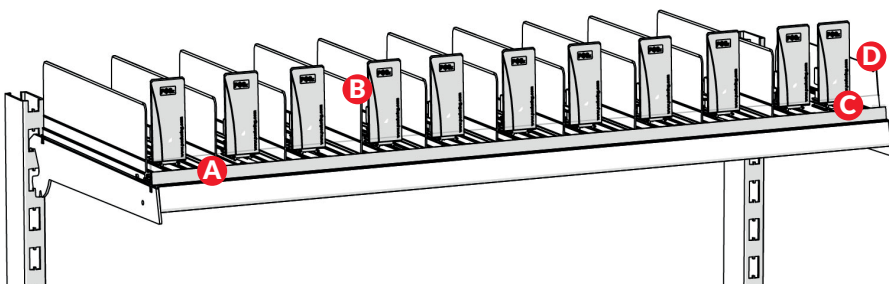



# Boissons chaudes

## Thés

### Thés

La solution de présentation pour une étagère se compose des éléments suivants :

- Rail avant avec bande adhésive avec une vitre d'une hauteur de 25 mm
- Un profil en L par facing avec un poussoir déjà clipsé et une double ligne par étagère avec un poussoir déjà clipsé
- Pour délimiter une catégorie, il faut commander séparément un séparateur de fin de rayon par étagère
- Les clips de fixation sur tablette filaire sont à commander séparément

Cette solution est disponible en anthracite et en gris clair en fonction de la couleur de vos étagères.

Largeur d'étagère mm	Profondeur d'étagère mm	Lot de facings	N° d'article	
			anthracite	gris clair
980	380	9	32001375	32001359
980	405	9	32001376	32001360
980	455	9	32001377	32001361
980	480	9	32001378	32001362
1000	380	9	32001379	32001363
1000	405	9	32001380	32001364
1000	455	9	32001381	32001365
1000	480	9	32001382	32001366
1230	380	11	32001383	32001367
1230	405	11	32001384	32001368
1230	455	11	32001385	32001369
1230	480	11	32001386	32001370
1250	380	11	32001387	32001371
1250	405	11	32001388	32001372
1250	455	11	32001389	32001373
1250	480	11	32001390	32001374
1330	380	11	32001391	32001148
1330	405	11	32001392	32001149
1330	455	11	32001393	32001150
1330	480	11	32001394	32001152

Prix pour une étagère. D'autres dimensions sont disponibles sur demande.

### Accessoires

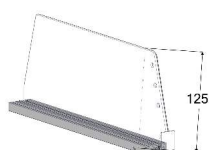

#### Séparateur de fin de rayon D120 transparent avec ancrage avant et profil E027 pour A016, L014/L016, hauteur 125 mm

Le séparateur de fin de rayon avec un profile de base supplémentaire (anthracite ou gris clair) sert d'élément d'extrémité droit sur une étagère.

Profondeur système mm	Lot de	N° d'article	
		anthracite	gris clair
380	20	30006538	30003239
405	20	30006539	30003240
455	20	30006541	30003242
480	20	30006542	30003243



#### Clip pour fixation sur grille

Pour le montage du A016 (systèmes C60 et C90) sur des étagères filaires. Nous recommandons un clip tous les 25 cm sur l'étagère.

Lot de	N° d'article
40	30007527





Il suffit d'appeler le +49 5222/36965-0  
ou d'utiliser le code QR  
et de consulter notre offre sur notre page d'accueil.





UN VENT  
DE FRAÎCHEUR  
POUR LA  
PRÉSENTATION  
DE VOS  
PRODUITS

Le système d'alimentation en marchandises pour

# Conserves

Make. Shopping. Simply. Better.

**POSTUNING**<sup>®</sup>  
a Voghenrich company





**C'EST  
AUSSI  
SIMPLE QUE  
CELA!**



# Sommaire

Conserve de poissons	Page	96	-	97
----------------------	------	----	---	----



Utilisation flexible, également pour les changements de planogramme

Présentation frontale automatisée pour

# CONSERVES

AVEC LE SYSTÈME D'ALIMENTATION EN MARCHANDISES POS-T C90

Composants pour une seule étagère :

- A** Profil adaptateur universel avec panneau frontal intégré H 45 mm, également pour les étagères grilles (1 x par étagère)
- B** Séparateur de compartiment C60 avec alimentation par poussée intégrée (quantité en fonction des espaces de produits ou de la largeur des étagères)
- C** 3 profils supplémentaire par étagère, y compris l'alimentation par poussée intégrée
- D** Séparateur d'étagères pour fin de ligne (1 x par étagère)

 Vos avantages :

- une visibilité parfaite de tous les produits
- une orientation optimale de l'acheteur
- moins d'efforts de maintenance des rayons
- plus de ventes et de chiffre d'affaires
- Remplissage et retrait faciles

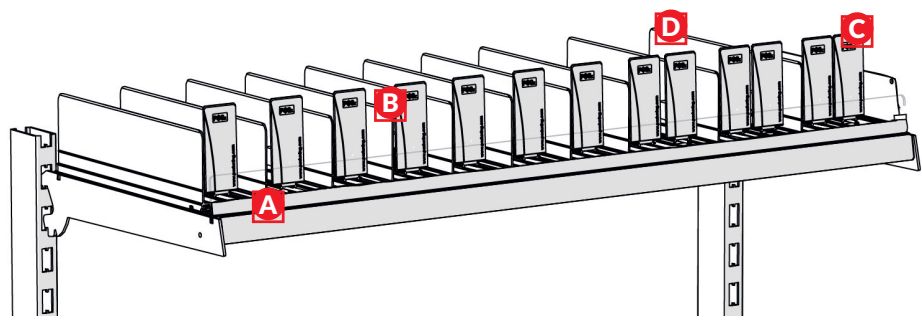



# Conserves

## Conserve de poissons

### Conserve de poissons

La solution de présentation pour une étagère se compose des éléments suivants :

- Rail avant avec bande adhésive avec une vitre d'une hauteur de 45 mm
- Un profil en L par facing avec un poussoir déjà clipsé
- Trois doubles lignes par étagère avec un poussoir déjà clipsé
- Pour délimiter une catégorie, il faut commander séparément un séparateur de fin de rayon par étagère
- Les clips de fixation sur tablette filaire sont à commander séparément

Cette solution est disponible en anthracite et en gris clair en fonction de la couleur de vos étagères.

Largeur d'étagère mm	Profondeur d'étagère mm	Lot de facings	N° d'article	
			anthracite	gris clair
980	380	11	32001412	32001395
980	405	11	32001413	32001396
980	455	11	32001414	32001397
980	480	11	32001415	32001398
1000	380	11	32001416	32001399
1000	405	11	32001417	32001400
1000	455	11	32001418	32001401
1000	480	11	32001419	32001402
1230	380	13	32001420	32001403
1230	405	13	32001421	32001404
1230	455	13	32001422	32001405
1230	480	13	32001423	32001406
1250	380	13	32001424	32001407
1250	405	13	32001425	32001408
1250	455	13	32001426	32001409
1250	480	13	32001427	32001410
1330	380	13	32001428	32001161
1330	405	13	32001429	32001411
1330	455	13	32001430	32001163
1330	480	13	32001431	32001165

Prix pour une étagère. D'autres dimensions sont disponibles sur demande.

### Accessoires

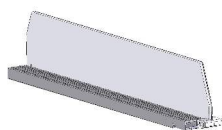

#### Séparateur de fin de rayon D090 transparent avec ancrage avant et profil E037 pour A016, hauteur 64 mm

Le séparateur de fin de rayon avec un profile de base supplémentaire (anthracite ou gris clair) sert d'élément d'extrémité droit sur une étagère.

Profondeur système mm	Lot de	N° d'article	
		anthracite	gris clair
380	15	30007593	30007579
405	15	30007594	30007580
455	15	30007596	30007582
480	15	30007597	30007583



#### Clip pour fixation sur grille

Pour le montage du A016 (systèmes C60 et C90) sur des étagères filaires. Nous recommandons un clip tous les 25 cm sur l'étagère.

Lot de	N° d'article
40	30007527



Il suffit d'appeler le +49 5222/36965-0  
ou d'utiliser le code QR  
et de consulter notre offre sur notre page d'accueil.





VOS CHÉRIS  
DOIVENT ÊTRE  
AU PREMIER  
RANG !

Le système d'alimentation en marchandises pour

# Confiserie

Make. Shopping. Simply. Better.

**POSTUNING**<sup>®</sup>  
a Vöslensdorf company



**C'EST  
AUSSI  
SIMPLE QUE  
CELA!**



# Sommaire

Chocolat à la verticale	Page	102	-	103
Chocolat à l'horizontale	Page	104	-	105
Tablettes carrées	Page	106	-	107
Boîtes de chocolats	Page	108	-	109
Sucreries	Page	110	-	111
Confiserie en sachets	Page	112	-	113
Prêts à vendre	Page	114	-	115



Présentation frontale automatisée pour

# TABLETTES DE CHOCOLAT

avec le système d'alimentation en marchandises POS-T C90

Composants pour une seule étagère :

- A** Profil adaptateur universel avec panneau frontal intégré H 45 mm, également pour les étagères grilles (1 x par étagère)
- B** Séparateur de compartiment C90 avec alimentation par poussée intégrée (quantité en fonction des espaces de produits ou de la largeur des étagères)
- C** Séparateur d'étagères pour fin de ligne (1 x par étagère)



Vos avantages :

- plus de stabilité pour les produits risquant de basculer
- une visibilité parfaite de tous les produits
- une orientation optimale de l'acheteur
- moins d'entretien des rayons
- plus d'incitation à acheter grâce à une présentation spéciale en rayon
- plus de ventes et de chiffre d'affaires

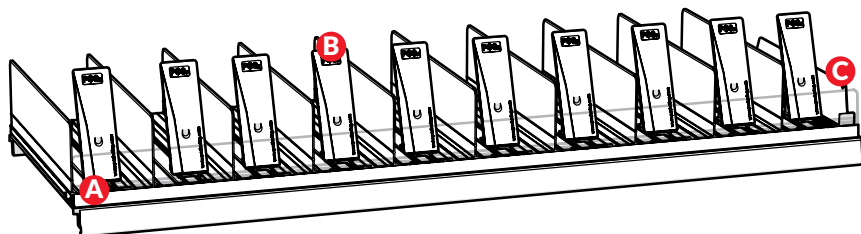



### Chocolat à la verticale : tablette de 80 à 150 grammes

La solution de présentation pour une étagère se compose des éléments suivants :

- Rail avant avec bande adhésive avec une vitre d'une hauteur de 45 mm
- Un profil en L par facing avec un poussoir déjà clipsé
- Pour délimiter une catégorie, il faut commander séparément un séparateur de fin de rayon par étagère
- Les clips de fixation sur tablette filaire sont à commander séparément

Cette solution est disponible en anthracite et en gris clair en fonction de la couleur de vos étagères.

Largeur d'étagère mm	Profondeur d'étagère mm	Lot de facings	N° d'article	
			anthracite	gris clair
980	380	12	32000672	32000652
980	405	12	32000673	32000653
980	455	12	32000674	32000654
980	480	12	32000675	32000655
1000	380	12	32000676	32000656
1000	405	12	32000677	32000657
1000	455	12	32000678	32000658
1000	480	12	32000679	32000659
1230	380	15	32000680	32000660
1230	405	15	32000681	32000661
1230	455	15	32000682	32000662
1230	480	15	32000683	32000663
1250	380	15	32000684	32000664
1250	405	15	32000685	32000665
1250	455	15	32000686	32000666
1250	480	15	32000687	32000667
1330	380	16	32000688	32000668
1330	405	16	32000689	32000669
1330	455	16	32000690	32000670
1330	480	16	32000691	32000671

Prix pour une étagère. D'autres dimensions sont disponibles sur demande.

### Accessoires

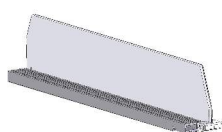

#### Séparateur de fin de rayon D090 transparent avec ancrage avant et profil E037 pour A016, hauteur 64 mm

Le séparateur de fin de rayon avec un profile de base supplémentaire (anthracite ou gris clair) sert d'élément d'extrémité droit sur une étagère.

Profondeur système mm	Lot de	N° d'article	
		anthracite	gris clair
380	15	30007593	30007579
405	15	30007594	30007580
455	15	30007596	30007582
480	15	30007597	30007583



#### Clip pour fixation sur grille

Pour le montage du A016 (systèmes C60 et C90) sur des étagères filaires. Nous recommandons un clip tous les 25 cm sur l'étagère.

Lot de	N° d'article
40	30007527



Présentation frontale automatisée pour

# HORIZONTAL CHOCOLAT

avec le système d'alimentation en marchandises POS-T C90

Composants pour une seule étagère :

- A** Profil adaptateur universel avec panneau frontal intégré H 45 mm, également pour les étagères grilles (1 x par étagère)
- B** C90 séparateur d'étagères (quantité en fonction du nombre d'emplacements de produits ou de la largeur des étagères)
- C** Alimentateur de marchandises (quantité en fonction de l'espace des produits ou de la largeur des étagères)
- D** Séparateur d'étagères pour fermeture latérale (1 x par étagère)

 Vos avantages :

- une visibilité parfaite de tous les produits
- une meilleure orientation de l'acheteur et donc une plus grande incitation à acheter
- moins d'entretien des rayons
- l'utilisation optimale de l'espace sur les étagères
- plus d'achats impulsifs grâce à une présentation soignée des rayons

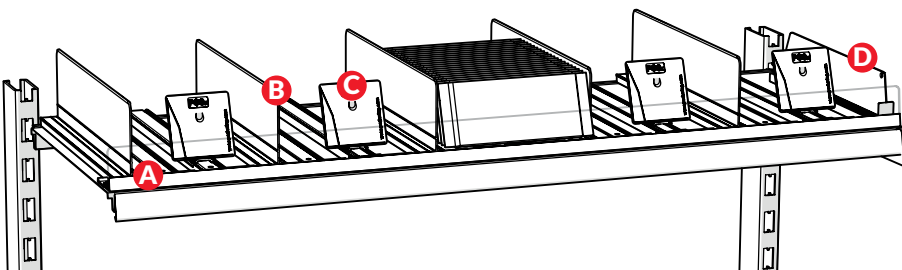



### Chocolat à l'horizontale : tablettes de 80 à 150 grammes

La solution de présentation pour une étagère se compose des éléments suivants :

- Rail avant avec bande adhésive repositionnable avec une vitre d'une hauteur de 45 mm
- Un profil en L par facing avec un fronton avant déjà clipsé
- Une double ligne par facing avec un poussoir déjà clipsé
- Pour délimiter une catégorie, il faut commander séparément un séparateur de fin de rayon par étagère
- Les clips de fixation sur tablette filaire sont à commander séparément

Cette solution est disponible en anthracite et en gris clair en fonction de la couleur de vos étagères.

Largeur d'étagère mm	Profondeur d'étagère mm	Lot de facings	N° d'article	
			anthracite	gris clair
980	380	7	32000632	32000612
980	405	7	32000633	32000613
980	455	7	32000634	32000614
980	480	7	32000635	32000615
1000	380	7	32000636	32000616
1000	405	7	32000637	32000617
1000	455	7	32000638	32000618
1000	480	7	32000639	32000619
1230	380	9	32000640	32000620
1230	405	9	32000641	32000621
1230	455	9	32000642	32000622
1230	480	9	32000643	32000623
1250	380	9	32000644	32000624
1250	405	9	32000645	32000625
1250	455	9	32000646	32000626
1250	480	9	32000647	32000627
1330	380	9	32000648	32000628
1330	405	9	32000649	32000629
1330	455	9	32000650	32000630
1330	480	9	32000651	32000631

Prix pour une étagère. D'autres dimensions sont disponibles sur demande.

### Accessoires

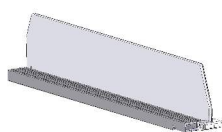

#### Séparateur de fin de rayon D090 transparent avec ancrage avant et profil E037 pour A016, hauteur 64 mm

Le séparateur de fin de rayon avec un profile de base supplémentaire (anthracite ou gris clair) sert d'élément d'extrémité droit sur une étagère.

Profondeur système mm	Lot de	N° d'article	
		anthracite	gris clair
380	15	30007593	30007579
405	15	30007594	30007580
455	15	30007596	30007582
480	15	30007597	30007583



#### Clip pour fixation sur grille

Pour le montage du A016 (systèmes C60 et C90) sur des étagères filaires. Nous recommandons un clip tous les 25 cm sur l'étagère.

Lot de	N° d'article
40	30007527



Présentation frontale automatisée pour

# CHOCOLAT CARRÉ

avec le système d'alimentation en marchandises POS-T C90

Composants pour une seule étagère :

- A** Profil adaptateur universel avec panneau frontal intégré H 45 mm, également pour les étagères grilles (1 x par étagère)
- B** Séparateur de compartiment C90 avec alimentation par poussée intégrée (quantité en fonction des espaces de produits ou de la largeur des étagères)
- C** Séparateur d'étagères pour fermeture latérale (1 x par étagère)

 Vos avantages :

- retrait des produits facilité pour les clients
- une orientation optimale de l'acheteur
- l'attrait visuel grâce à une apparence soignée
- des acheteurs satisfaits et donc plus de ventes et de chiffre d'affaires
- moins d'entretien des rayons

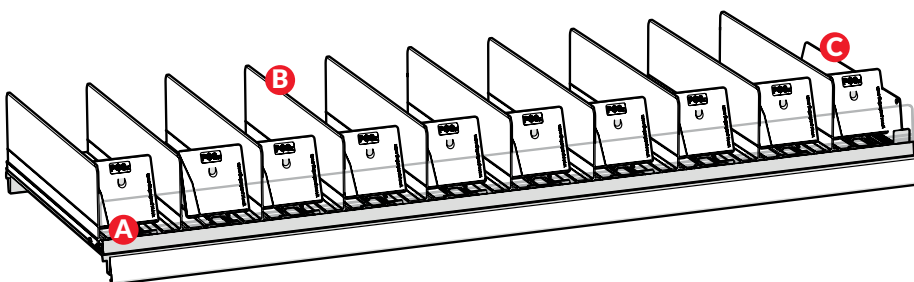



# Confiseries

## Tablettes carrées

### Tablettes carrées : tablettes de 80 à 150 grammes

La solution de présentation pour une étagère se compose des éléments suivants :

- Rail avant avec bande adhésive avec une vitre d'une hauteur de 45 mm
- Un profil en L par facing avec un poussoir déjà clipsé
- Pour délimiter une catégorie, il faut commander séparément un séparateur de fin de rayon par étagère
- Les clips de fixation sur tablette filaire sont à commander séparément

Cette solution est disponible en anthracite et en gris clair en fonction de la couleur de vos étagères.

Largeur d'étagère mm	Profondeur d'étagère mm	Lot de facings	N° d'article	
			anthracite	gris clair
980	380	12	32000712	32000692
980	405	12	32000713	32000693
980	455	12	32000714	32000694
980	480	12	32000715	32000695
1000	380	12	32000716	32000696
1000	405	12	32000717	32000697
1000	455	12	32000718	32000698
1000	480	12	32000719	32000699
1230	380	15	32000720	32000700
1230	405	15	32000721	32000701
1230	455	15	32000722	32000702
1230	480	15	32000723	32000703
1250	380	15	32000724	32000704
1250	405	15	32000725	32000705
1250	455	15	32000726	32000706
1250	480	15	32000727	32000707
1330	380	16	32000728	32000708
1330	405	16	32000729	32000709
1330	455	16	32000730	32000710
1330	480	16	32000731	32000711

Prix pour une étagère. D'autres dimensions sont disponibles sur demande.

### Accessoires

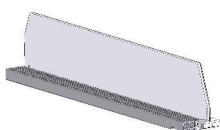

#### Séparateur de fin de rayon D090 transparent avec ancrage avant et profil E037 pour A016, hauteur 64 mm

Le séparateur de fin de rayon avec un profile de base supplémentaire (anthracite ou gris clair) sert d'élément d'extrémité droit sur une étagère.

Profondeur système mm	Lot de	N° d'article	
		anthracite	gris clair
380	15	30007593	30007579
405	15	30007594	30007580
455	15	30007596	30007582
480	15	30007597	30007583



#### Clip pour fixation sur grille

Pour le montage du A016 (systèmes C60 et C90) sur des étagères filaires. Nous recommandons un clip tous les 25 cm sur l'étagère.

Lot de	N° d'article
40	30007527



Présentation frontale automatisée pour

# DES CHOCOLATS DE GRANDE TAILLE

AVEC LE SYSTÈME D'ALIMENTATION EN MARCHANDISES POS-T C90

Composants pour une seule étagère :

- A** Profil adaptateur universel avec panneau frontal intégré H 65 mm, également pour les étagères grilles (1 x par étagère)
- B** Séparateur de compartiment C90 avec alimentation par poussée intégrée (quantité en fonction des espaces de produits ou de la largeur des étagères)
- C** Poussoirs supplémentaires (quantité en fonction de l'espace occupé par le produit ou de la largeur de l'étagère)
- D** Séparateur d'étagères pour fin de ligne (1 x par étagère)

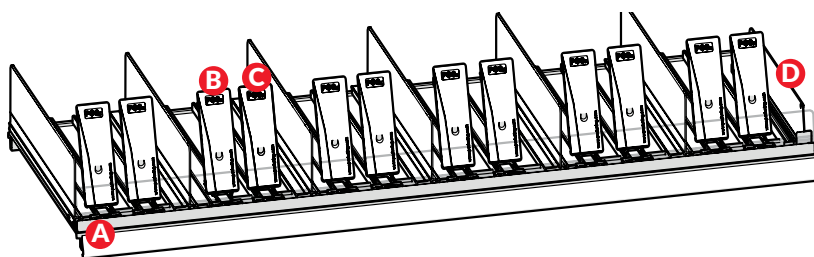

**✓ Vos avantages :**

- l'utilisation optimale de l'espace sur les étagères
- une visibilité parfaite de tous les produits
- une meilleure orientation de l'acheteur
- une incitation accrue à l'achat
- plus de ventes et de chiffre d'affaires



### Boîtes de chocolats

La solution de présentation pour une étagère se compose des éléments suivants :

- Rail avant avec bande adhésive repositionnable avec une vitre d'une hauteur de 65 mm
- Un profil en L par facing avec un poussoir déjà clipsé
- Une double ligne par facing avec un poussoir déjà clipsé
- Pour délimiter une catégorie, il faut commander séparément un séparateur de fin de rayon par étagère
- Les clips de fixation sur tablette filaire sont à commander séparément

Cette solution est disponible en anthracite et en gris clair en fonction de la couleur de vos étagères.

Largeur d'étagère mm	Profondeur d'étagère mm	Lot de facings	N° d'article	
			anthracite	gris clair
980	380	6	32000752	32000732
980	405	6	32000753	32000733
980	455	6	32000754	32000734
980	480	6	32000755	32000735
1000	380	6	32000756	32000736
1000	405	6	32000757	32000737
1000	455	6	32000758	32000738
1000	480	6	32000759	32000739
1230	380	7	32000760	32000740
1230	405	7	32000761	32000741
1230	455	7	32000762	32000742
1230	480	7	32000763	32000743
1250	380	7	32000764	32000744
1250	405	7	32000765	32000745
1250	455	7	32000766	32000746
1250	480	7	32000767	32000747
1330	380	8	32000768	32000748
1330	405	8	32000769	32000749
1330	455	8	32000770	32000750
1330	480	8	32000771	32000751

Prix pour une étagère. D'autres dimensions sont disponibles sur demande.

### Accessoires

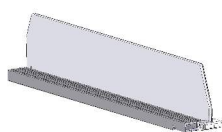

#### Séparateur de fin de rayon D090 transparent avec ancrage avant et profil E037 pour A016, hauteur 64 mm

Le séparateur de fin de rayon avec un profile de base supplémentaire (anthracite ou gris clair) sert d'élément d'extrémité droit sur une étagère.

Profondeur système mm	Lot de	N° d'article	
		anthracite	gris clair
380	15	30007593	30007579
405	15	30007594	30007580
455	15	30007596	30007582
480	15	30007597	30007583



#### Clip pour fixation sur grille

Pour le montage du A016 (systèmes C60 et C90) sur des étagères filaires. Nous recommandons un clip tous les 25 cm sur l'étagère.

Lot de	N° d'article
40	30007527



**Idéal pour  
les produits  
et les  
marchandises  
en sachets**

Présentation frontale automatisée pour

# LES SUCRERIES

avec le système d'alimentation en marchandises POS-T C90

**Composants pour une seule étagère :**

- A** Profil adaptateur universel avec panneau frontal intégré H 65 mm, également pour les étagères grilles (1 x par étagère)
- B** Séparateur de compartiment C90 avec alimentation par poussée intégrée (quantité en fonction des espaces de produits ou de la largeur des étagères)
- C** Poussoirs supplémentaires (quantité en fonction de l'espace occupé par le produit ou de la largeur de l'étagère)
- D** Séparateur d'étagères pour fin de ligne (1 x par étagère)

**✓ Vos avantages :**

- plus d'adhérence pour les produits risquant de basculer
- aucun visuel en rupture de stock
- une orientation optimale de l'acheteur
- moins d'entretien des rayons
- apparence soignée des rayons
- plus de ventes et de chiffre d'affaires

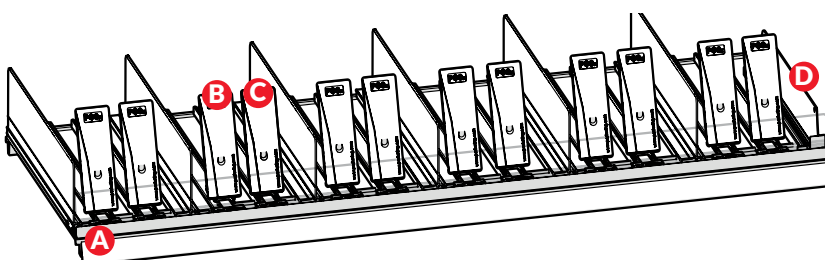



### Sucreries

La solution de présentation pour une étagère se compose des éléments suivants :

- Rail avant avec bande adhésive repositionnable avec une vitre d'une hauteur de 65 mm
- Un profil en L par facing avec un poussoir déjà clipsé
- Une double ligne par facing avec un poussoir déjà clipsé
- Pour délimiter une catégorie, il faut commander séparément un séparateur de fin de rayon par étagère
- Les clips de fixation sur tablette filaire sont à commander séparément

Cette solution est disponible en anthracite et en gris clair en fonction de la couleur de vos étagères.

Largeur d'étagère mm	Profondeur d'étagère mm	Lot de facings	N° d'article	
			anthracite	gris clair
980	380	7	32000792	32000772
980	405	7	32000793	32000773
980	455	7	32000794	32000774
980	480	7	32000795	32000775
1000	380	8	32000796	32000776
1000	405	8	32000797	32000777
1000	455	8	32000798	32000778
1000	480	8	32000799	32000779
1230	380	9	32000800	32000780
1230	405	9	32000801	32000781
1230	455	9	32000802	32000782
1230	480	9	32000803	32000783
1250	380	9	32000804	32000784
1250	405	9	32000805	32000785
1250	455	9	32000806	32000786
1250	480	9	32000807	32000787
1330	380	10	32000808	32000788
1330	405	10	32000809	32000789
1330	455	10	32000810	32000790
1330	480	10	32000811	32000791

Prix pour une étagère. D'autres dimensions sont disponibles sur demande.

### Accessoires

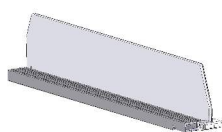

#### Séparateur de fin de rayon D090 transparent avec ancrage avant et profil E037 pour A016, hauteur 64 mm

Le séparateur de fin de rayon avec un profile de base supplémentaire (anthracite ou gris clair) sert d'élément d'extrémité droit sur une étagère.

Profondeur système mm	Lot de	N° d'article	
		anthracite	gris clair
380	15	30007593	30007579
405	15	30007594	30007580
455	15	30007596	30007582
480	15	30007597	30007583



#### Clip pour fixation sur grille

Pour le montage du A016 (systèmes C60 et C90) sur des étagères filaires. Nous recommandons un clip tous les 25 cm sur l'étagère.

Lot de	N° d'article
40	30007527



**Vous êtes donc idéalement positionné lorsqu'il s'agit de marchandises en sacs !**

Présentation frontale automatisée pour

# CONFISERIES EN SACHETS

avec le système d'alimentation en marchandises POS-T C90

**Composants pour une seule étagère :**

- A** Profil adaptateur universel avec panneau frontal intégré H 45 mm, également pour les étagères grilles (1 x par étagère)
- B** Séparateur de compartiment C90 avec alimentation par poussée intégrée (quantité en fonction des espaces de produits ou de la largeur des étagères)
- C** Poussoirs supplémentaires (quantité en fonction de l'espace occupé par le produit ou de la largeur de l'étagère)
- D** Séparateur d'étagères pour fin de ligne (1 x par étagère)

**✓ Vos avantages :**

- plus d'adhérence pour les produits risquant de basculer
- une visibilité parfaite pour tous les produits
- l'accessibilité optimale des produits
- moins d'entretien des rayons
- apparence soignée des rayons
- plus de ventes et de chiffre d'affaires

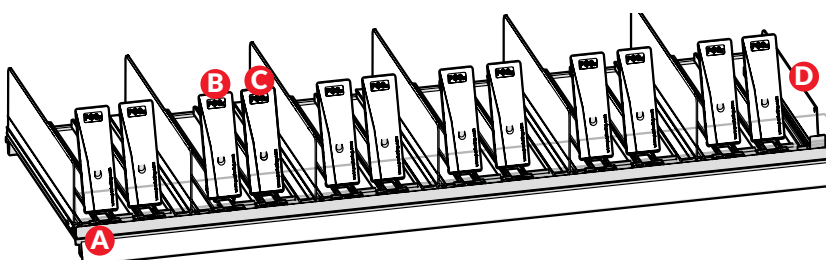



### Confiserie en sachets

La solution de présentation pour une étagère se compose des éléments suivants :

- Rail avant avec bande adhésive repositionnable avec une vitre d'une hauteur de 65 mm
- Un profil en L par facing avec un poussoir déjà clipsé
- Une double ligne par facing avec un poussoir déjà clipsé
- Pour délimiter une catégorie, il faut commander séparément un séparateur de fin de rayon par étagère
- Les clips de fixation sur tablette filaire sont à commander séparément

Cette solution est disponible en anthracite et en gris clair en fonction de la couleur de vos étagères.

Largeur d'étagère mm	Profondeur d'étagère mm	Lot de facings	N° d'article	
			anthracite	gris clair
980	380	7	32000832	32000812
980	405	7	32000833	32000813
980	455	7	32000834	32000814
980	480	7	32000835	32000815
1000	380	8	32000836	32000816
1000	405	8	32000837	32000817
1000	455	8	32000838	32000818
1000	480	8	32000839	32000819
1230	380	9	32000840	32000820
1230	405	9	32000841	32000821
1230	455	9	32000842	32000822
1230	480	9	32000843	32000823
1250	380	9	32000844	32000824
1250	405	9	32000845	32000825
1250	455	9	32000846	32000826
1250	480	9	32000847	32000827
1330	380	10	32000848	32000828
1330	405	10	32000849	32000829
1330	455	10	32000850	32000830
1330	480	10	32000851	32000831

Prix pour une étagère. D'autres dimensions sont disponibles sur demande.

### Accessoires

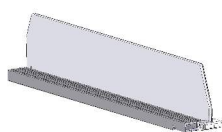

#### Séparateur de fin de rayon D090 transparent avec ancrage avant et profil E037 pour A016, hauteur 64 mm

Le séparateur de fin de rayon avec un profile de base supplémentaire (anthracite ou gris clair) sert d'élément d'extrémité droit sur une étagère.

Profondeur système mm	Lot de	N° d'article	
		anthracite	gris clair
380	15	30007593	30007579
405	15	30007594	30007580
455	15	30007596	30007582
480	15	30007597	30007583



#### Clip pour fixation sur grille

Pour le montage du A016 (systèmes C60 et C90) sur des étagères filaires. Nous recommandons un clip tous les 25 cm sur l'étagère.

Lot de	N° d'article
40	30007527



Pour tous les produits (p. ex., les barres) qui doivent également avoir une belle apparence dans les cartons.

Présentation frontale automatisée pour

# PRODUITS DANS DES PLATEAUX

## AVEC LE POS-T DOUBLE TRAY SYSTEM

Composants pour une seule étagère:

- A** Séparateurs de compartiment (Quantité par largeur d'étagère)
- B** Barre d'appui (5x par étagère)
- C** Non inclus dans la livraison: les profils d'adaptation pour les fonds doivent être commandés séparément.

**✓ Vos avantages:**

- Augmentation du chiffre d'affaires grâce à une meilleure accessibilité aux produits
- une meilleure orientation de l'acheteur
- Gain de place grâce à l'économie des étagères supplémentaires
- moins d'entretien des étagères

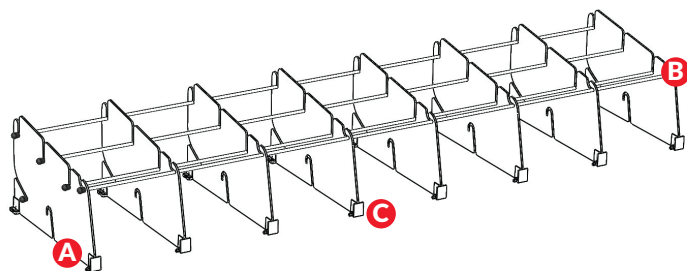



# Confiseries

## Prêts à vendre

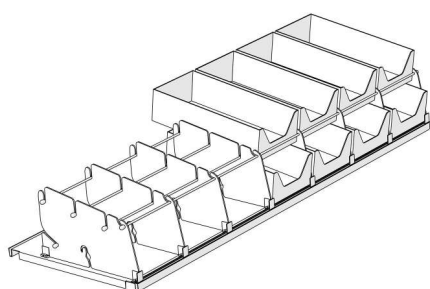

### Système POS-T - double niveau

Pour la présentation des boîtes à plateaux superposées sur l'étagère. Cela permet de doubler le nombre de facings par étagère. Avec le système POS-T double niveau, vous gagnez de l'espace en présentant deux variétés différentes l'une sur l'autre. Le système est flexible en largeur et peut être assemblé facilement, rapidement et sans outils. Peut être utilisé à partir d'une profondeur d'étagère de 320 mm.

#### L'ensemble comprend :

- Séparateurs suivant la largeur de l'étagère
- Surface d'appui pour le niveau supérieur (y compris les capuchons de protection latéraux)

Les rails en T pour les étagères doivent être commandés séparément.

Largeur de étagère mm	Nombre de facings	Lot de	N° d'article
1 000	14	1	30008636
1 250	18	1	30008637
1 330	20	1	30008921

### Accessoires

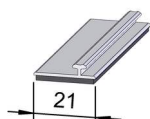

### Rail en T A003, magnétique, transparent

Rail de fixation pour tablettes métalliques. Facile à retirer lors du nettoyage. (Pour les tablettes en métal, pour la fixation de séparateurs à l'arrière.) Avec bande magnétique noire.

Largeur de étagère mm	Longueur mm	Lot de	N° d'article
600	595	30	30002475
650	645	30	30002476
665	660	30	30002478
900	895	30	30002480
1 000	995	30	30002481
1 250	1 245	30	30002482
1 330	1 325	30	30002483

D'autres dimensions sont disponibles sur demande.

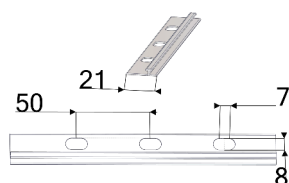

### Rail en T A003, à clipser, transparent

Des clips sont compris dans la livraison pour la fixation sur des tablettes filaires. Les clips sont fixés sur la tablette filaire via l'encoche pour la fixation du rail en T. Compatible avec les tablettes présentant des diamètres de fil de 2,0 à 3,4 mm.

Modèle / équipement	Largeur de étagère mm	Longueur mm	Lot de	N° d'article
avec 3 clips	600	590	1	30002604
avec 3 clips	665	660	1	30002607
avec 4 clips	900	890	1	30002609
avec 4 clips	1 000	990	1	30002611
avec 5 clips	1 250	1 240	1	30002613
avec 5 clips	1 330	1 320	1	30002616

D'autres dimensions sont disponibles sur demande.



Il suffit d'appeler le +49 5222/36965-0  
ou d'utiliser le code QR  
et de consulter notre offre sur notre page d'accueil.





LES SIÈGES  
LES PLUS  
COOL SONT À  
L'AVANT!

Le système d'alimentation en marchandises pour

# Congélation

Make. Shopping. Simply. Better.

**POSTUNING**<sup>®</sup>  
a Vöhsenrich company



**C'EST  
AUSSI  
SIMPLE QUE  
CELA!**



# Sommaire

Pizzas	Page	120	-	121
Viande & poisson	Page	122	-	123
Fruits & légumes	Page	124	-	125
Glaces (bacs & multipacks)	Page	126	-	127
Gâteaux & desserts	Page	128	-	129
Pots de glace	Page	130	-	130
Herbes	Page	131	-	131



## Présentation frontale automatisée pour **PIZZA SURGELÉE**

AVEC LE SYSTÈME D'ALIMENTATION EN MARCHANDISES **POS-T C130**

### Composants pour une seule étagère :

- A** Profil adaptateur pour étagères en fil de fer (1 x par étagère), les vis de fixation doivent être commandées séparément (30001395)
- B** C130 Séparateur de compartiment avec alimentation par poussée intégrée (quantité en fonction des espaces de produits ou de la largeur des étagères)
- C** Poussoir supplémentaire pour les produits larges (quantité en fonction de l'espace occupé par le produit ou de la largeur de l'étagère)

### ✓ Vos avantages :

- une visibilité parfaite de tous les produits
- stable et sûr contre le givrage
- moins d'entretien des rayons
- plus de ventes et de chiffre d'affaires
- utilisation de toute la profondeur du plateau

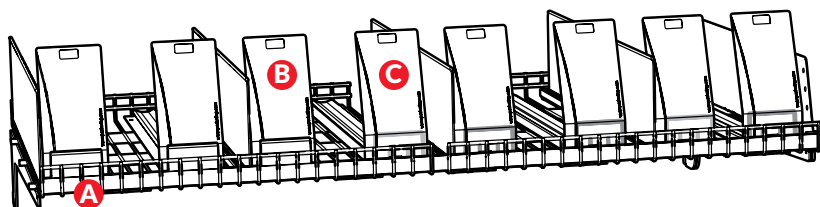



### Pizzas

La solution de présentation pour une étagère se compose des éléments suivants :

- Rail en T A049 à visser
- Profile en L par facing avec un poussoir clipsé
- Deux double lignes par set avec un poussoir clipsé
- Les séparateurs de fin de rayon et le forfait de montage doivent être commandés séparément

Cette solution est disponible en noir et en blanc en fonction de la couleur de vos étagères.

Largeur d'étagère mm	Profondeur d'étagère mm	Lot de facings	N° d'article	
			blanc	noir
760	380	3	32000858	32000852
760	455	3	32000859	32000853
760	480	3	32000860	32000854
760	505	3	32000861	32000855
760	555	3	32000862	32000856
760	580	3	32000863	32000857

Prix pour une étagère. D'autres dimensions sont disponibles sur demande.

### Accessoires

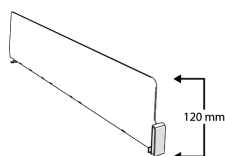

#### Séparateur de fin de rayon D130 transparent avec ancrage avant et fronton enfichable, hauteur 120 mm

Élément de terminaison sur l'extrémité droite d'une tablette filaire équipée.

Profondeur d'étagère mm	Longueur mm	Lot de	N° d'article
380	330	68	30006695
455	405	68	30006698
480	430	68	30006699
505	455	68	30006700
555	505	68	30006702
580	530	68	30006703

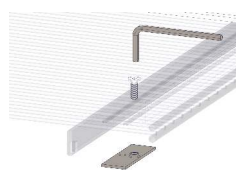

#### Éléments de fixation pour rails en T A049 et A051

Kit composé de 25 x plaque de fixation et vis et une clé Allen dans un sac en PE pour la fixation des rails adaptateurs en T A049 et A051 sur des tablettes filaires. Installer au minimum 3 pièces par mètre courant.

Lot de	N° d'article
1	30001395



Présentation frontale automatisée pour

# VIANDE ET POISSON CONGELÉS

AVEC LE SYSTÈME D'ALIMENTATION EN MARCHANDISES POS-T C130

Composants pour une seule étagère :

- A** Profil adaptateur pour étagères en fil de fer (1 x par étagère), les vis de fixation doivent être commandées séparément (30001395)
- B** C130 Séparateur de compartiment avec alimentation par poussée intégrée (quantité en fonction des espaces de produits ou de la largeur des étagères)
- C** Pousoir supplémentaire pour les produits larges (quantité en fonction de l'espace occupé par le produit ou de la largeur de l'étagère)
- D** Séparateur d'étagères pour fin de ligne (1 x par étagère)

 Vos avantages :

- une visibilité parfaite de tous les produits
- stable et sûr contre le givrage
- moins d'entretien des rayons
- plus de ventes et de chiffre d'affaires
- l'utilisation de toute la profondeur du plateau

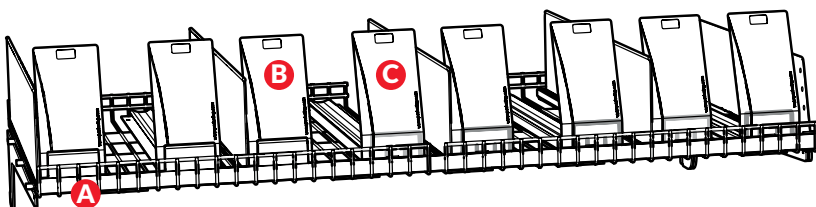



### Viande & poisson

La solution de présentation pour une étagère se compose des éléments suivants :

- Rail en T A049 à visser
- Profile en L par facing avec un poussoir clipsé
- Deux double lignes par set avec un poussoir clipsé
- Les séparateurs de fin de rayon et le forfait de montage doivent être commandés séparément

Cette solution est disponible en noir et en blanc en fonction de la couleur de vos étagères.

Largeur d'étagère mm	Profondeur d'étagère mm	Lot de facings	N° d'article	
			blanc	noir
760	380	5	32000870	32000864
760	455	5	32000871	32000865
760	480	5	32000872	32000866
760	505	5	32000873	32000867
760	555	5	32000874	32000868
760	580	5	32000875	32000869

Prix pour une étagère. D'autres dimensions sont disponibles sur demande.

### Accessoires

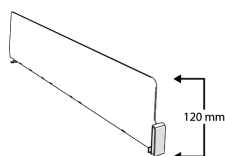

#### Séparateur de fin de rayon D130 transparent avec ancrage avant et fronton enfichable, hauteur 120 mm

Élément de terminaison sur l'extrémité droite d'une tablette filaire équipée.

Profondeur d'étagère mm	Longueur mm	Lot de	N° d'article
380	330	68	30006695
455	405	68	30006698
480	430	68	30006699
505	455	68	30006700
555	505	68	30006702
580	530	68	30006703

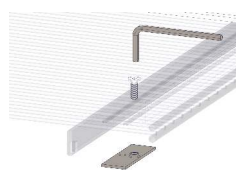

#### Éléments de fixation pour rails en T A049 et A051

Kit composé de 25 x plaque de fixation et vis et une clé Allen dans un sac en PE pour la fixation des rails adaptateurs en T A049 et A051 sur des tablettes filaires. Installer au minimum 3 pièces par mètre courant.

Lot de	N° d'article
1	30001395



Une utilisation flexible, même en cas de changement de planogramme

Présentation frontale automatisée pour

# FRUITS ET LÉGUMES SURGELÉS

AVEC LE SYSTÈME D'ALIMENTATION EN MARCHANDISES POS-T C130

Composants pour une seule étagère :

- A** Profil adaptateur pour étagères en fil de fer (1 x par étagère), les vis de fixation doivent être commandées séparément (30001395)
- B** C130 Séparateur de compartiment avec alimentation par poussée intégrée (quantité en fonction des espaces de produits ou de la largeur des étagères)
- C** Poussoir supplémentaire pour les produits larges (quantité en fonction de l'espace occupé par le produit ou de la largeur de l'étagère)

✓ Vos avantages :

- une visibilité parfaite jusqu'au dernier produit
- économiser la consommation d'énergie
- moins d'entretien des rayons
- plus de ventes et de chiffre d'affaires
- l'utilisation de toute la profondeur du plateau

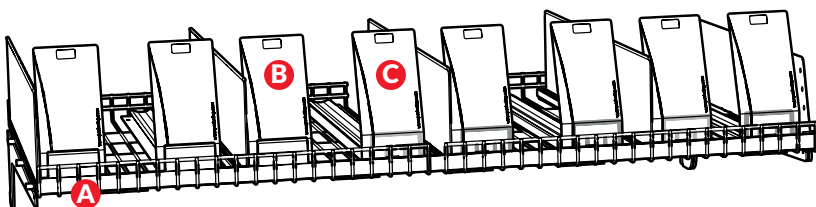



### Fruits & légumes

La solution de présentation pour une étagère se compose des éléments suivants :

- Rail en T A049 à visser
- Profile en L par facing avec un poussoir clipsé
- Deux double lignes par set avec un poussoir clipsé
- Les séparateurs de fin de rayon et le forfait de montage doivent être commandés séparément

Cette solution est disponible en noir et en blanc en fonction de la couleur de vos étagères.

Largeur d'étagère mm	Profondeur d'étagère mm	Lot de facings	N° d'article	
			blanc	noir
760	380	5	32000882	32000876
760	455	5	32000883	32000877
760	480	5	32000884	32000878
760	505	5	32000885	32000879
760	555	5	32000886	32000880
760	580	5	32000887	32000881

Prix pour une étagère. D'autres dimensions sont disponibles sur demande.

### Accessoires

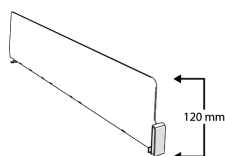

#### Séparateur de fin de rayon D130 transparent avec ancrage avant et fronton enfichable, hauteur 120 mm

Élément de terminaison sur l'extrémité droite d'une tablette filaire équipée.

Profondeur d'étagère mm	Longueur mm	Lot de	N° d'article
380	330	68	30006695
455	405	68	30006698
480	430	68	30006699
505	455	68	30006700
555	505	68	30006702
580	530	68	30006703

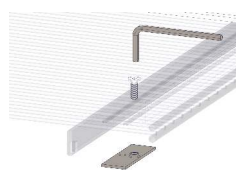

#### Éléments de fixation pour rails en T A049 et A051

Kit composé de 25 x plaque de fixation et vis et une clé Allen dans un sac en PE pour la fixation des rails adaptateurs en T A049 et A051 sur des tablettes filaires. Installer au minimum 3 pièces par mètre courant.

Lot de	N° d'article
1	30001395



Une utilisation flexible, même en cas de changement de planogramme

Présentation frontale automatisée pour

## CRÈME GLACÉE (FAMILLE & MULTIPACK)

AVEC LE SYSTÈME D'ALIMENTATION EN MARCHANDISES POS-T C130

Composants pour une seule étagère :

- A** Profil adaptateur pour étagères en fil de fer (1 x par étagère), les vis de fixation doivent être commandées séparément (30001395)
- B** C130 Séparateur de compartiment avec alimentation par poussée intégrée (quantité en fonction des espaces de produits ou de la largeur des étagères)
- C** Poussoir supplémentaire pour les produits larges (quantité en fonction de l'espace occupé par le produit ou de la largeur de l'étagère)

 Vos avantages :

- une visibilité parfaite de tous les produits
- stable et sûr contre le givrage
- moins d'entretien des rayons
- plus de ventes et de chiffre d'affaires
- l'utilisation de toute la profondeur du plateau

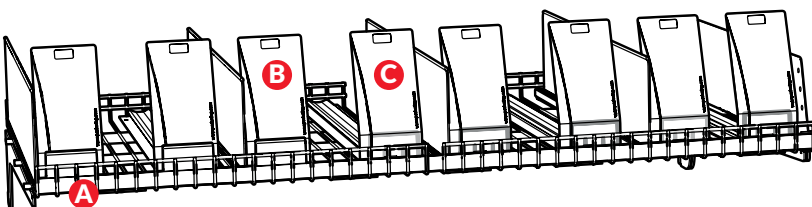



# Surgelés

## Glaces (bacs & multipacks)

### Glaces (bacs & multipacks)

La solution de présentation pour une étagère se compose des éléments suivants :

- Rail en T A049 à visser
- Profile en L par facing avec un poussoir clipsé
- Deux double lignes par set avec un poussoir clipsé
- Les séparateurs de fin de rayon et le forfait de montage doivent être commandés séparément

Cette solution est disponible en noir et en blanc en fonction de la couleur de vos étagères.

Largeur d'étagère mm	Profondeur d'étagère mm	Lot de facings	N° d'article	
			blanc	noir
760	380	4	32000894	32000888
760	455	4	32000895	32000889
760	480	4	32000896	32000890
760	505	4	32000897	32000891
760	555	4	32000898	32000892
760	580	4	32000899	32000893

Prix pour une étagère. D'autres dimensions sont disponibles sur demande.

### Accessoires

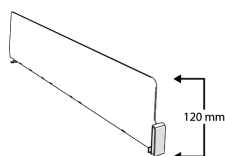

#### Séparateur de fin de rayon D130 transparent avec ancrage avant et fronton enfichable, hauteur 120 mm

Élément de terminaison sur l'extrémité droite d'une tablette filaire équipée.

Profondeur d'étagère mm	Longueur mm	Lot de	N° d'article
380	330	68	30006695
455	405	68	30006698
480	430	68	30006699
505	455	68	30006700
555	505	68	30006702
580	530	68	30006703

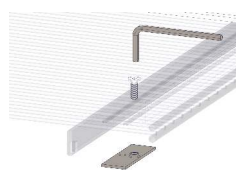

#### Éléments de fixation pour rails en T A049 et A051

Kit composé de 25 x plaque de fixation et vis et une clé Allen dans un sac en PE pour la fixation des rails adaptateurs en T A049 et A051 sur des tablettes filaires. Installer au minimum 3 pièces par mètre courant.

Lot de	N° d'article
1	30001395



Une utilisation flexible, même en cas de changement de planogramme

Présentation frontale automatisée pour

# GÂTEAUX ET DESSERTS CONGELÉS

AVEC LE SYSTÈME D'ALIMENTATION EN MARCHANDISES POS-T C130

Composants pour une seule étagère :

- A** Profil adaptateur pour étagères en fil de fer (1 x par étagère), les vis de fixation doivent être commandées séparément (30001395)
- B** C130 Séparateur de compartiment avec alimentation par poussée intégrée (quantité en fonction des espaces de produits ou de la largeur des étagères)
- C** Poussoir supplémentaire pour les produits larges (quantité en fonction de l'espace occupé par le produit ou de la largeur de l'étagère)

✓ Vos avantages :

- une meilleure accessibilité des produits pour l'acheteur
- stable et sûr contre le givrage
- moins d'entretien des rayons
- plus de ventes et de chiffre d'affaires
- l'utilisation de toute la profondeur du plateau

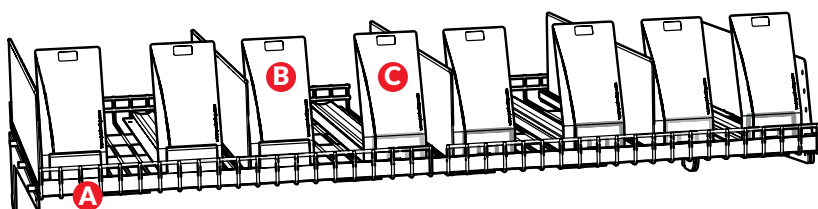



### Gâteaux & desserts

La solution de présentation pour une étagère se compose des éléments suivants :

- Rail en T A049 à visser
- Profile en L par facing avec un poussoir clipsé
- Deux double lignes par set avec un poussoir clipsé
- Les séparateurs de fin de rayon et le forfait de montage doivent être commandés séparément

Cette solution est disponible en noir et en blanc en fonction de la couleur de vos étagères.

Largeur d'étagère mm	Profondeur d'étagère mm	Lot de facings	N° d'article	
			blanc	noir
760	380	4	32000906	32000900
760	455	4	32000907	32000901
760	480	4	32000908	32000902
760	505	4	32000909	32000903
760	555	4	32000910	32000904
760	580	4	32000911	32000905

Prix pour une étagère. D'autres dimensions sont disponibles sur demande.

### Accessoires

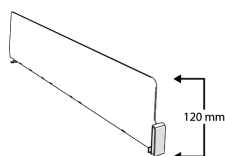

#### Séparateur de fin de rayon D130 transparent avec ancrage avant et fronton enfichable, hauteur 120 mm

Élément de terminaison sur l'extrémité droite d'une tablette filaire équipée.

Profondeur d'étagère mm	Longueur mm	Lot de	N° d'article
380	330	68	30006695
455	405	68	30006698
480	430	68	30006699
505	455	68	30006700
555	505	68	30006702
580	530	68	30006703

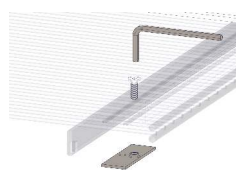

#### Éléments de fixation pour rails en T A049 et A051

Kit composé de 25 x plaque de fixation et vis et une clé Allen dans un sac en PE pour la fixation des rails adaptateurs en T A049 et A051 sur des tablettes filaires. Installer au minimum 3 pièces par mètre courant.

Lot de	N° d'article
1	30001395

# Surgelés

## Pots de glace



Solution de présentation pour **pots de glace ronds**, à utiliser sur des supports de produits standard. Pour une présentation optimale des marchandises dans votre congélateur, vous avez besoin des éléments suivants pour cette catégorie :

- Un canal empilable par facing

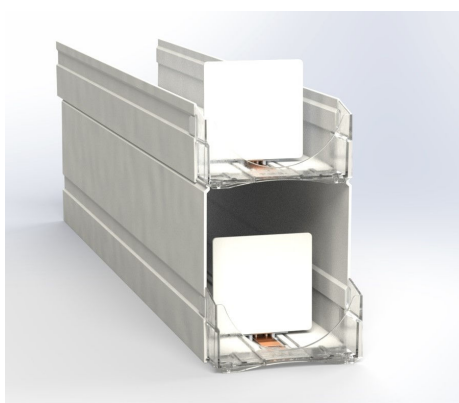

### Canaux empilables avec poussoir pour pots de glace rond

Montage simple et sans outil sur les rails en T. Pour les produits d'une largeur maximale de 104 mm.

Coloris	Dimensions LxPxH mm	Force Newton	Lot de	N° d'article
blanc	108x479x179	7-11	7	30010060
blanc	108x585x179	7-11	7	30010058
noir	108x479x179	7-11	7	30010061
noir	108x585x179	7-11	7	30010059



# Surgelés

## Herbes



Solution de présentation pour **herbes**, à utiliser sur des supports de produits standard. Pour une présentation optimale des marchandises dans votre congélateur, vous avez besoin des éléments suivants pour cette catégorie :

- Un canal par facing



### Canaux en U avec poussoir pour herbes surgelées, transparent

Montage simple et sans outil sur les rails en T. Pour les produits d'une largeur maximale de 104 mm.

Dimensions LxPxH mm	Force Newton	Lot de	N° d'article
78x560x80	4-8	10	30006201
114x560x80	4-8	10	30006205



Il suffit d'appeler le +49 5222/36965-0  
 ou d'utiliser le code QR  
 et de consulter notre offre sur notre page d'accueil.





**TOUJOURS  
PARFAITEMENT  
BIEN  
PLACÉS !**

Le système d'alimentation en marchandises pour

# Tabac

Make. Shopping. Simply. Better.

**POSTUNING**<sup>®</sup>  
a Voghenrich company





**C'EST  
AUSSI  
SIMPLE QUE  
CELA !**



# Sommaire

Equipement complet	Page	136	-	137
Equipement flexible	Page	138	-	138

# Tabac

## Équipement complet

### Équipement pour RMC

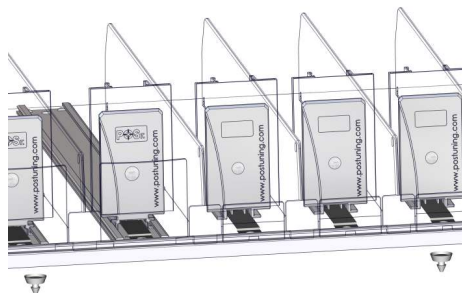

#### Kit complet pour étagère en verre

Solution de présentation pour cigarettes et sachets, composée de :

- étagère en verre
  - support de protection pour verre
  - rail en T
  - séparateur
  - poussoir 2N avec porte-étiquette
  - poussoir 4-8N avec porte-étiquette
  - rail de guidage
- sans** paire d'équerres

#### Kit d'équipement pour rayonnages annexes

Nombre de fa-cings	Profondeur mm	Largeur mm	Lot de	N° d'article
10	380	600	1	30000855
11	380	650	1	30000856
13	380	900	1	30000858
15	380	1 000	1	30000852
19	380	1 250	1	30000853

#### Cigarettes

Solution de présentation pour cigarettes, composée de :

- séparateur
  - poussoir
- sans** rails en T

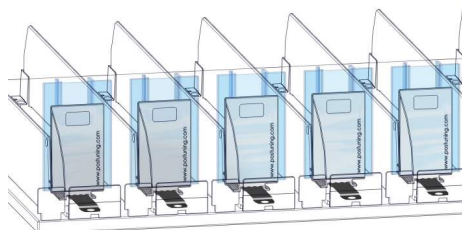

#### Kit d'équipement pour étagères

Nombre de fa-cings	Profondeur mm	Largeur mm	Lot de	N° d'article
10	355	600	1	30003063
11	355	650	1	30003064
13	355	900	1	30003065
15	355	1 000	1	30003061
19	355	1 250	1	30003062

Attention : Vous trouverez les rails en T adaptés à chaque type de tablette dans le chapitre Agencement des rayons.

### Équipement pour les sachets

#### Sachets

Solution de présentation pour sachets, composée de :

- séparateur
  - poussoir
  - rail de guidage
- sans** rails en T

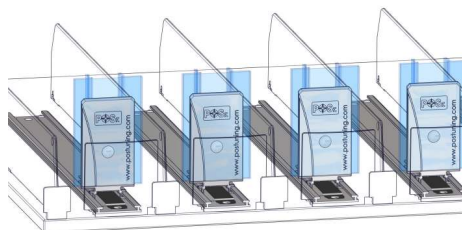

#### Kit d'équipement pour étagères

Nombre de fa-cings	Profondeur mm	Largeur mm	Lot de	N° d'article
6	355	600	1	30003076
7	355	650	1	30004888
10	355	900	1	30003077
11	355	1 000	1	30003074
14	355	1 250	1	30003075

Attention : Vous trouverez les rails en T adaptés à chaque type de tablette dans le chapitre Rangement des rayons / systèmes de fixation.



# Tabac

## Équipement complet

### Équipement pour Cigarillos et E-cigarettes



#### Cigarillos et cigarettes électroniques

Solution de présentation pour cigarillos et cigarettes électroniques, composée de :

- séparateur
- poussoir

*sans rails en T*

#### Kit d'équipement pour étagères

Nombre de facings	Profondeur mm	Largeur mm	Lot de	N° d'article
9	355	600	1	30003068
12	355	900	1	30003069
13	355	1 000	1	30003066
16	355	1 250	1	30003067

### Présentoir pour chichas électroniques



#### Solution de présentation pour les produits de chichas électroniques :

- Produits plus attrayants et mieux rangés
- Optimisation de l'espace disponible
- Gamme plus étendue dans le même espace
- Installation simple et rapide par emboîtement
- Présentation optimale avec ajout des kits poussoirs (en option)



#### Présentoir chichas électroniques, pour 30 facings, transparent

Présentoir (Article n° 30010315) sur 3 niveaux avec des rails en T préinstallés. Pour optimiser votre présentation, pensez à commander séparément le **kit poussoirs** (Article n° 30010429 qui comprend poussoirs, séparateurs et rails de guidage).

Dimensions externes du présentoir : L312xP328xH380 mm

Modèle / équipement	Lot de	N° d'article
Pop-up Display	1	30010315
Kit de Poussoirs	1	30010429

# Tabac

## Équipement flexible

Pour les petits produits à la nicotine



### Kit d'équipement petit

Solution de présentation pour les e-cigarettes jetables, les e-shishas, les liquides et autres produits étroits, comprenant :

- Rail en T (2 x 498 mm de longueur)
- Séparateur Vario
- Poussoir

Nombre de facings	Largeur mm	Longueur mm	Lot de	N° d'article
26	996	205-355	1	30010926

Pour les produits à la nicotine moyens



### Kit d'équipement moyen

Solution de présentation pour les cigarettes, le tabac à chicha, les flacons de liquide larges et les boîtes de tabac, comprenant :

- Rail en T (2 x 498 mm de longueur)
- Séparateur Vario
- Poussoir

Nombre de facings	Largeur mm	Longueur mm	Lot de	N° d'article
16	996	205-355	1	30010927

Pour les grands produits à la nicotine



### Kit d'équipement grand

Solution de présentation pour tabac à rouler, e-cigarettes (appareils) et autres produits lourds, composée de :

- Rail en T (2 x 498 mm de longueur)
- Séparateur Vario
- Poussoir

Nombre de facings	Largeur mm	Longueur mm	Lot de	N° d'article
16	996	205-355	1	30010928





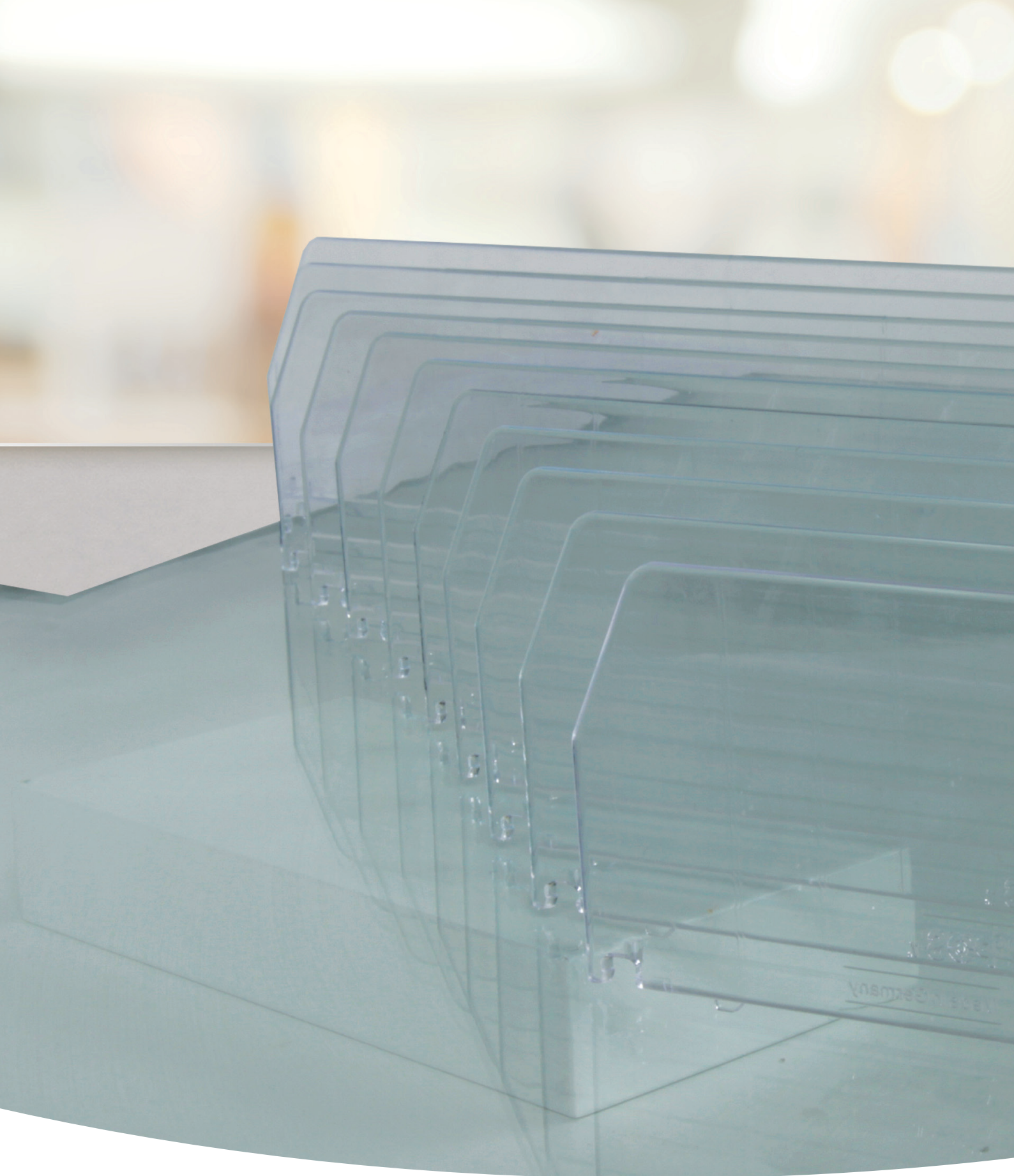

Il suffit d'appeler le +49 5222/36965-0  
ou d'utiliser le code QR  
et de consulter notre offre sur notre page d'accueil.



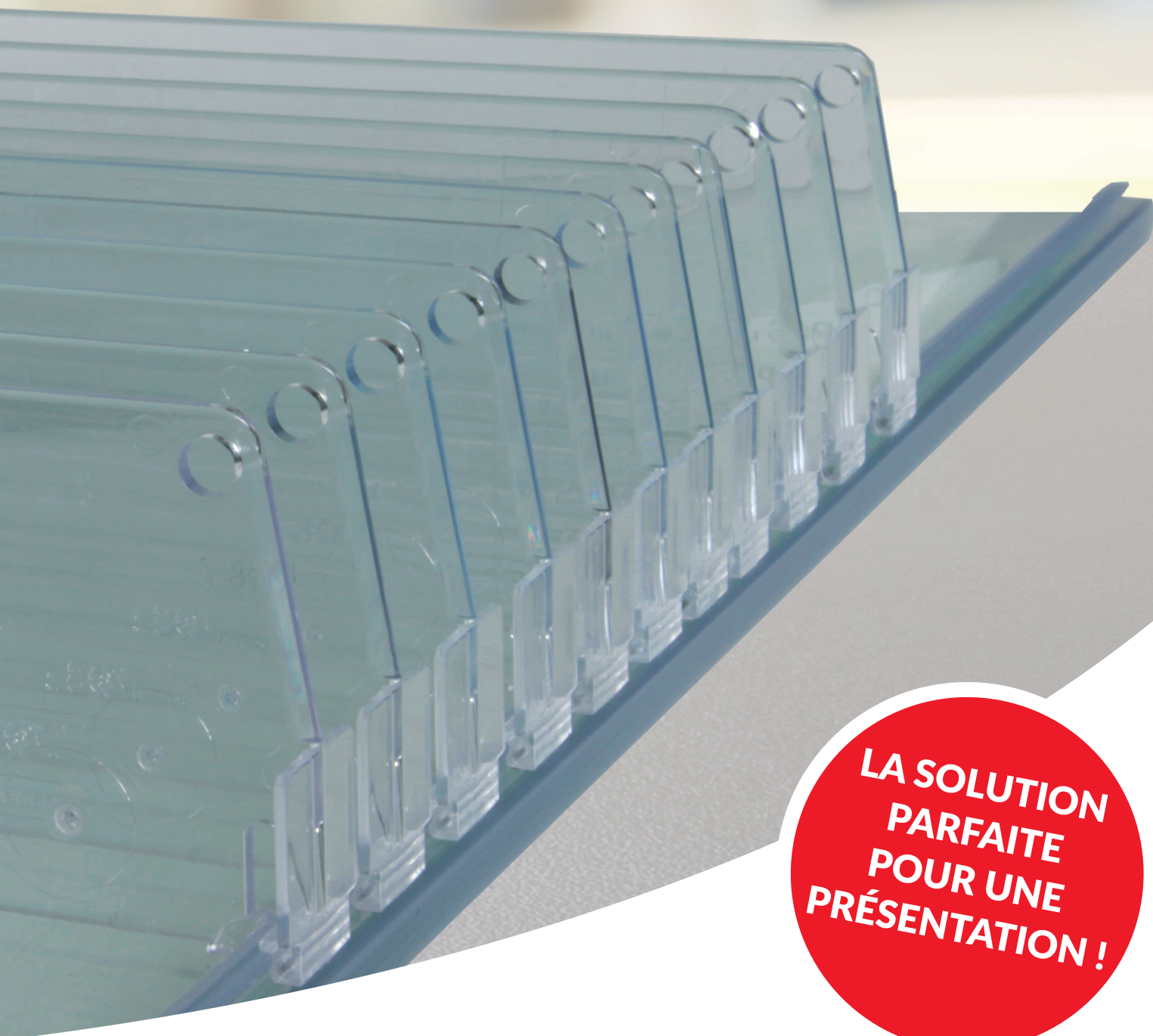

**LA SOLUTION  
PARFAITE  
POUR UNE  
PRÉSENTATION !**

Plus d'aperçu grâce à

# **Ordre des étagères**

Make. Shopping. Simply. Better.

**POSTUNING**<sup>®</sup>  
a Vötschenrich company



**C'EST  
AUSSI  
SIMPLE QUE  
CELA !**



# Sommaire

Rails en T	Page	144	-	148
Vitres avant	Page	149	-	150
Bacs à marchandises	Page	151	-	152
Séparateurs	Page	153	-	157
Poussoirs	Page	158	-	162

# Agencement des rayons

## Rails en T

Pour tablettes en verre, métal et bois

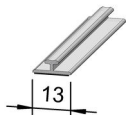

### Rail en T A001, adhésif, transparent

Recommandé pour les articles légers. Convient au collage sur des tablettes en verre, métal et bois. Avec ruban adhésif transparent pour film.

Largeur de étagère mm	Longueur mm	Lot de	N° d'article
600	595	80	30002395
650	645	80	30002397
665	660	80	30002399
900	895	80	30002405
1 000	995	80	30002408
1 250	1 245	80	30002409
1 330	1 325	80	30002410

D'autres dimensions sont disponibles sur demande.

### Rail en T A003 avec bande adhésif, transparent

Universellement applicable. S'enlève sans laisser de traces. Avec bande adhésive blanche.

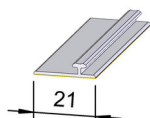

Largeur de étagère mm	Longueur mm	Lot de	N° d'article
600	595	50	30008358
650	645	50	30008359
665	660	50	30008360
900	895	50	30008361
1 000	995	50	30008357
1 250	1 245	50	30008362
1 330	1 325	50	30008363

### Rail en T A003, magnétique, transparent

Rail de fixation pour tablettes métalliques. Facile à retirer lors du nettoyage. (Pour les tablettes en métal, pour la fixation de séparateurs à l'arrière.) Avec bande magnétique noire.

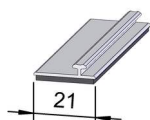

Largeur de étagère mm	Longueur mm	Lot de	N° d'article
600	595	30	30002475
650	645	30	30002476
665	660	30	30002478
900	895	30	30002480
1 000	995	30	30002481
1 250	1 245	30	30002482
1 330	1 325	30	30002483

D'autres dimensions sont disponibles sur demande.



# Agencement des rayons

## Rails en T

### Rail en T A004, magnétique, transparent

Recommandé pour les objets lourds. Facile à retirer lors du nettoyage. Avec bande magnétique noire.

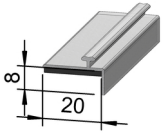

Largeur de étagère mm	Longueur mm	Lot de	N° d'article
600	595	20	30002524
650	645	20	30002525
665	660	20	30002527
900	895	20	30002528
1 000	995	20	30002529
1 250	1 245	20	30002530
1 330	1 325	20	30002531

D'autres dimensions sont disponibles sur demande.

### Rail en T A003, adhésif, transparent

Recommandé pour les objets lourds. Convient au collage sur des tablettes en verre, métal et bois. Avec ruban adhésif transparent pour film.

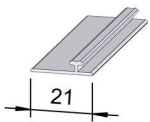

Largeur de étagère mm	Longueur mm	Lot de	N° d'article
600	595	50	30002501
650	645	50	30002505
665	660	50	30002507
900	895	50	30002511
1 000	995	50	30002512
1 250	1 245	50	30002516
1 330	1 325	50	30002517

D'autres dimensions sont disponibles sur demande.

### Rail en T A002, adhésif, transparent

Recommandé pour les articles légers. Convient au collage sur des tablettes en verre, métal et bois. Avec ruban adhésif transparent pour film.

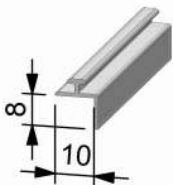

Largeur de étagère mm	Longueur mm	Lot de	N° d'article
600	595	50	30002417
650	645	50	30002419
665	660	50	30002422
900	895	50	30002425
1 000	995	50	30002426
1 250	1 245	50	30002427
1 330	1 325	50	30002428

D'autres dimensions sont disponibles sur demande.

# Agencement des rayons

## Rails en T

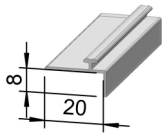

### Rail en T A004, adhésif, transparent

Recommandé pour les objets lourds. Convient au collage sur des tablettes en verre, métal et bois. Avec ruban adhésif transparent pour film.

Largeur de étagère mm	Longueur mm	Lot de	N° d'article
600	595	20	30002534
650	645	20	30002535
665	660	20	30002536
900	895	20	30002537
1 000	995	20	30002538
1 250	1 245	20	30002539
1 330	1 325	20	30002540

D'autres dimensions sont disponibles sur demande.

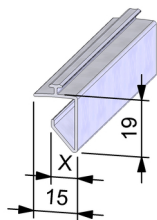

### Rail en T A015, encastrable, transparent

Zone de fixation flexible de 4 à 9 mm (x).

Largeur de étagère mm	Longueur mm	Lot de	N° d'article
600	588	50	30002647
650	638	50	30002648
665	653	50	30002649
900	888	50	30002650
1 000	988	45	30002651
1 250	1 238	45	30002652
1 330	1 318	50	30002654

D'autres dimensions sont disponibles sur demande.

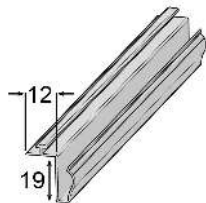

### Rail en T A017, largeur 19 mm, encastrable, transparent

Insertion d'un vitre avant de 3-4 mm.

Largeur de étagère mm	Longueur mm	Lot de	N° d'article
600	588	50	30010416
650	638	50	30010417
665	653	50	30010418
900	888	50	30010419
1 000	988	45	30010324
1 250	1 238	45	30010325
1 330	1 318	50	30010422

D'autres dimensions sont disponibles sur demande.



# Agencement des rayons

## Rails en T

Pour tablettes filaires

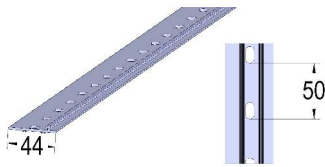

### Rail en T A019 avec lèvres flexibles et perforations, à clipser, transparent

Des clips sont compris dans la livraison pour la fixation sur des tablettes filaires. Les clips sont fixés sur la tablette filaire via l'encoche pour la fixation du rail en T. Compatible avec les tablettes présentant des diamètres de fil de 2,0 à 3,4 mm.

Modèle / équipement	Largeur de étagère mm	Longueur mm	Lot de	N° d'article
avec 3 clips	600	590	40	30007996
avec 3 clips	665	660	40	30007997
avec 4 clips	900	890	40	30007999
avec 4 clips	1 000	990	40	30008001
avec 5 clips	1 250	1 240	40	30007989
avec 5 clips	1 330	1 320	40	30008000

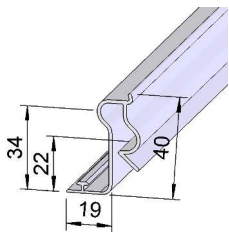

### Rail en T A028, à clipser, blanc

Hauteur 40 mm.

A clipser sur les tablettes filaires avec rebord avant. Avec support pour portes étiquettes papier à scanner S012(S012).

**A028 en largeur de 618 mm** est adapté aux tablettes filaires pour surgelés de Costan (XE EC6 250), Koxka (X66), Linde (Vantis II). **A028 en largeur de 758 mm** est adapté aux tablettes filaires pour surgelés de Bonnet (Ampleo, Pantheon II), Hussmann (T-RL Impact), Kaplanlar (Amatis), Linde (AGB, Velando).

Largeur de étagère mm	Longueur mm	Lot de	N° d'article
630	618	10	30002674
770	758	10	30002675

D'autres dimensions sont disponibles sur demande.

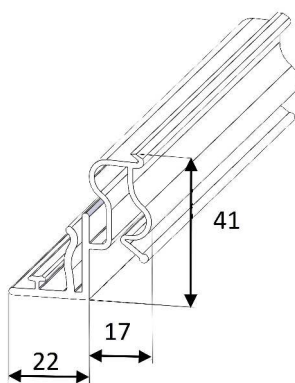

### Rail en T A056, à clipser

Hauteur 41 mm. Avec logement pour Compartiment C130. A clipser sur les tablettes filaires avec rebord avant.

**A056 en largeur de 618 mm** est adapté aux tablettes filaires à surgelés de Costan (XE EC6 250), Koxka (X66), Linde (Vantis II). **A056 en largeur de 758 mm** est adapté aux tablettes filaires à surgelés de Bonnet (Ampleo, Pantheon II), Hussmann (T-RL Impact), Kaplanlar (Amatis), Linde (AGB, Velando).

Coloris	Largeur de étagère mm	Longueur mm	Lot de	N° d'article
noir	630	618	10	30010580
noir	770	758	10	30009888
noir	1 000	988	10	30010560
noir	1 250	1 238	10	30010561
blanc	630	618	10	30010579
blanc	770	758	10	30009886
blanc	1 000	988	10	30010558
blanc	1 250	1 238	10	30010559

D'autres dimensions sont disponibles sur demande.

# Agencement des rayons

## Rails en T

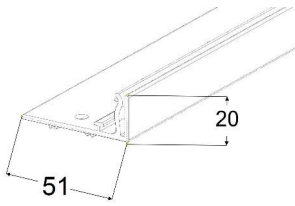

### Rail en T A049, à visser

Rail universel pour fixation sur toutes les tablettes filaires courantes, résistant au gel.

Coloris	Largeur de tablette mm	Longueur mm	Lot de	N° d'article
noir	770	758	16	30004927
noir	1 000	988	16	30004928
noir	1 250	1 238	16	30004929
<hr/>				
blanc	770	758	16	30002804
blanc	1 000	988	16	30002805
blanc	1 250	1 238	16	30002806

D'autres dimensions sont disponibles sur demande.

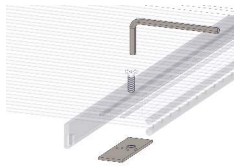

### Éléments de fixation pour rails en T A049 et A051

Kit composé de 25 x plaque de fixation et vis et une clé Allen dans un sac en PE pour la fixation des rails adaptateurs en T A049 et A051 sur des tablettes filaires. Installer au minimum 3 pièces par mètre courant.

Lot de	N° d'article
1	30001395



# Agencement des rayons

## Vitres avant

### Vitre en verre pour étagères en U

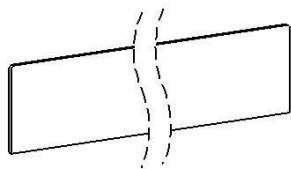

#### Vitre avant pour rail en T A017, hauteur 50 mm, épaisseur 4 mm, transparent

Convient au rail en T A017.

Largeur système mm	Largeur mm	Lot de	N° d'article
600	588	10	30010573
625	613	10	30010224
650	638	10	30010574
665	653	10	30010575
900	888	10	30010576
1 000	988	10	30010577
1 250	1 238	10	30010226
1 330	1 318	10	30010578

D'autres dimensions sont disponibles sur demande.

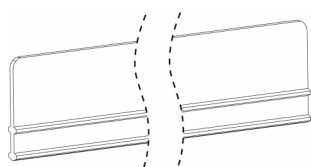

#### Vitre avant E045, hauteur 65 mm, épaisseur 3 mm, transparent

Insérable pour étagères avec bord en U d'une largeur 6-8 mm.

Largeur système mm	Largeur mm	Lot de	N° d'article
600	588	12	30005952
625	613	12	30006193
650	638	12	30005953
665	653	12	30005954
900	888	12	30005955
1 000	988	12	30005956
1 250	1 238	12	30005957
1 330	1 318	12	30005958

D'autres dimensions sont disponibles sur demande.

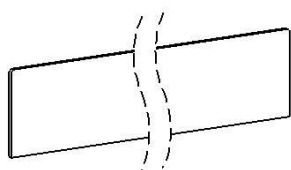

#### Vitre avant acrylique, hauteur 70 mm, épaisseur 6 mm, transparent

Insérable dans un rail ML L005 pour étagères avec bord en U.

Largeur système mm	Largeur mm	Lot de	N° d'article
600	588	9	30004037
625	613	9	30004041
650	638	9	30004046
900	888	9	30004050
1 000	988	9	30004055
1 250	1 238	9	30004061
1 330	1 318	9	30004066

D'autres dimensions sont disponibles sur demande.

# Agencement des rayons

## Vitres avant

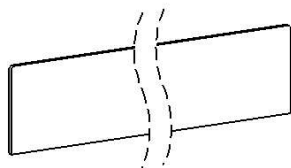

### Vitre avant acrylique, hauteur 110 mm, épaisseur 6 mm, transparent

Insérable dans un rail ML L005 pour étagères avec bord en U.

Largeur système mm	Largeur mm	Lot de	N° d'article
600	588	9	30004038
625	613	9	30004043
650	638	9	30004048
900	888	9	30004051
1 000	988	9	30004057
1 250	1 238	9	30004063
1 330	1 318	9	30004067

D'autres dimensions sont disponibles sur demande.

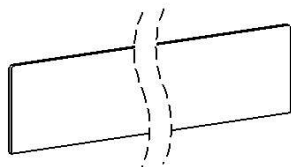

### Vitre avant acrylique, hauteur 140 mm, épaisseur 6 mm, transparent

Insérable dans un rail ML L005 pour étagères avec bord en U.

Largeur système mm	Largeur mm	Lot de	N° d'article
600	588	9	30004039
625	613	9	30004044
650	638	9	30004049
900	888	9	30004052
1 000	988	9	30004058
1 250	1 238	9	30004064
1 330	1 318	9	30004902

D'autres dimensions sont disponibles sur demande.



# Agencement des rayons

## Bacs à marchandises

### Bacs à marchandises



Les bacs sont parfaits pour présenter les petites marchandises ou les marchandises en vrac. Les marchandises sont visibles à tout moment et peuvent facilement être ajoutées. Que ce soit pour une utilisation sur les comptoirs, à proximité des caisses ou dans les rayons, les bacs invitent les clients à se servir directement. Les bacs transparents sont universels, et peuvent par exemple être utilisés pour les produits cosmétiques dans des formats adaptés aux bagages en cabine, les cadeaux publicitaires ou les accessoires.

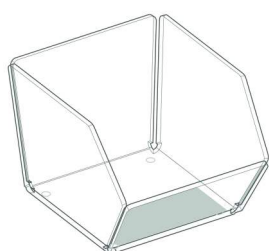

#### Bac pour étagère, transparent

Pour profondeur de rayon dès 125 mm. Hauteur à l'avant 70 mm.

Dimensions LxPxH mm	Lot de	N° d'article
150x122x173	6	30001533

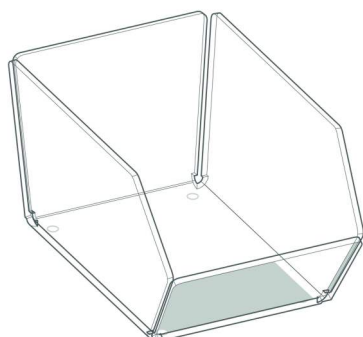

#### Bac pour étagère de rayon, transparent

Pour profondeur de rayon dès 225 mm. Hauteur à l'avant 70 mm.

Dimensions LxPxH mm	Lot de	N° d'article
150x223x120	40	30001493

# Agencement des rayons

## Bacs à marchandises

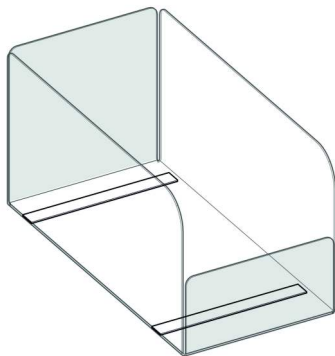

### Bac pour étagère fixation magnétique, transparent

Pour profondeur de rayon dès 400 mm. Hauteur à l'avant 100 mm.

Dimensions LxPxH mm	Lot de	N° d'article
200x400x200	4	30001347

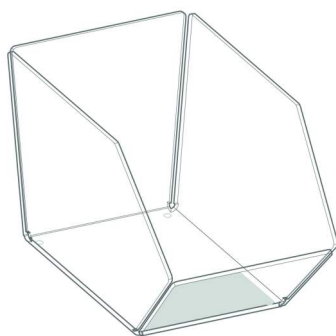

### Bac pour étagère, transparent

Pour profondeur de rayon dès 320 mm. Hauteur à l'avant 120 mm.

Dimensions LxPxH mm	Lot de	N° d'article
200x320x200	30	30001418



# Agencement des rayons

## Séparateurs

Hauteur 60 mm

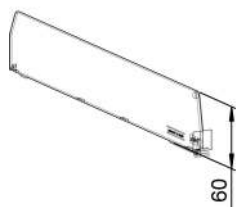

Butée frontale L20 x H25 mm. Pour séparer les produits d'une hauteur maximum de 120 mm.

### Séparateur D060, avec fixation avant, hauteur 60 mm, transparent

Longueur mm	Lot de	N° d'article
80	192	30003138
105	136	30003139
130	136	30003140
155	136	30003141
180	136	30003142
205	88	30003143
230	88	30003144
255	88	30003145
280	88	30003146
305	68	30003147
330	68	30003148
355	68	30003149
380	68	30003150
405	68	30003151
430	68	30003152
455	68	30003153
480	68	30003154
505	68	30003155
530	68	30003156
555	68	30003157
580	68	30003158

D'autres dimensions sont disponibles sur demande.

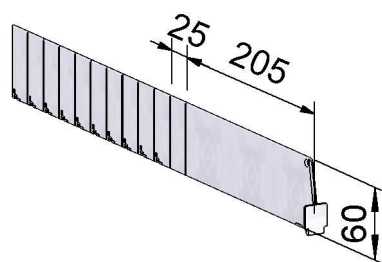

### Séparateur Vario D060 transparent avec fixation avant, hauteur 60 mm

Ce séparateur sécable tous les 25 mm, dans la plage de longueur définie, s'adapte individuellement à différentes profondeurs de tablettes

Longueur mm	Lot de	N° d'article
105-355	68	30011379
205-355	68	30003210
205-480	68	30003211
355-580	68	30003212

# Agencement des rayons

## Séparateurs

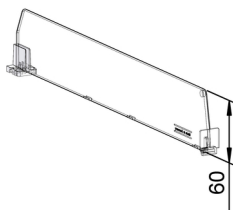

### Séparateur D060 transparent avec fixation avant et arrière, hauteur 60 mm

Avec longueurs fixes et clip arrière de séparateur pour la fixation sur un rail de fixation (en T).

Longueur mm	Lot de	N° d'article
180	60	30003159
280	68	30003161
305	44	30003162
330	40	30003163
355	40	30003164
380	33	30003165
405	44	30003166
430	42	30003167
455	42	30003168
480	40	30003169
505	35	30003170
530	35	30003171
555	33	30003172

D'autres dimensions sont disponibles sur demande.

### Séparateur D060 System Techno, avec fixation avant, hauteur 60 mm, dépoli

Grâce à la surface satinée le séparateur est extrêmement résistant aux éraflures, traces de doigts et ne donne jamais l'impression d'être poussiéreux. Avec butée L 20 x H 25 mm.

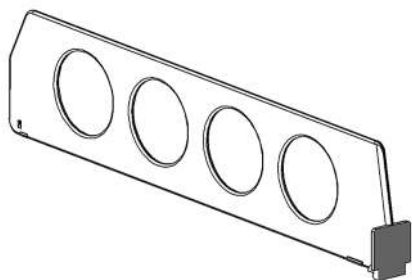

Hauteur mm	Longueur mm	Lot de	N° d'article
60	230	88	30009701
60	255	88	30009702
60	280	88	30009671
60	305	68	30003136
60	330	68	30009703
60	355	68	30009670
60	380	68	30003137
60	405	68	30009704
60	430	68	30009705
60	455	68	30009706
60	480	68	30009707

### Séparateur D60 transparent avec fixation magnétique arrière, hauteur 60 mm

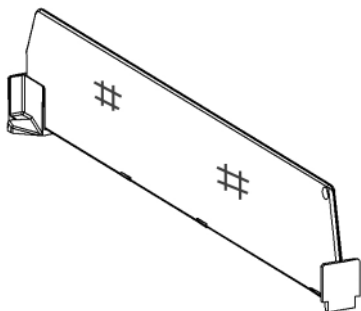

Longueur mm	Lot de	N° d'article
205	68	30003186
305	40	30003187
330	44	30003188
355	40	30003189
380	40	30003190
405	44	30003191
430	40	30003192
455	40	30003193
480	40	30003194



# Agencement des rayons

## Séparateurs

Hauteur 120 mm

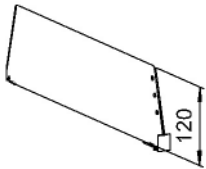

Butée frontale L20 x H25 mm. Pour séparer les produits d'une hauteur maximum de 240 mm.

### Séparateur D120 transparent, avec fixation avant, hauteur 120 mm

Longueur mm	Lot de	N° d'article
180	136	30003250
205	136	30003251
230	88	30003252
255	88	30003253
280	88	30003254
305	68	30003255
330	68	30003256
355	68	30003257
380	68	30003258
405	68	30003259
430	68	30003260
455	68	30003261
480	68	30003262
505	68	30003263
530	68	30003264
555	68	30003265
580	60	30003266

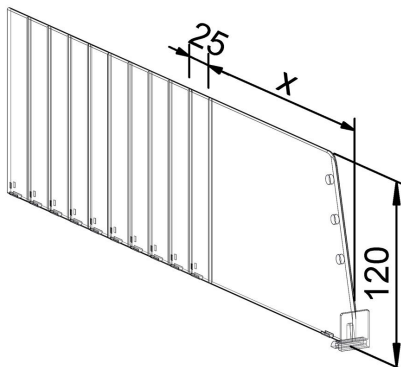

### Séparateur Vario D120 transparent, avec fixation avant, hauteur 120 mm

Ce séparateur sécable tous les 25 mm, dans la plage de longueur définie, s'adapte individuellement à différentes profondeurs de tablettes

Longueur mm	Lot de	N° d'article
255-355	68	30003313
255-480	68	30003314
355-580	60	30003315

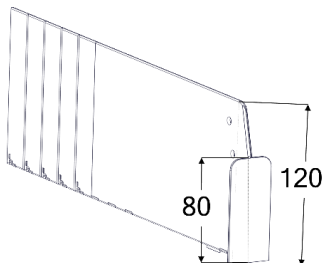

### Séparateur Vario D120 transparent avec fixation avant et fronton de 80 mm, hauteur 120 mm

Pour produits à risque de basculement. Ce séparateur sécable tous les 25 mm, dans la plage de longueur définie, s'adapte à différentes profondeurs de tablettes.

Modèle / équipement	Longueur mm	Lot de	N° d'article
milieu	255-355	26	30003310
milieu	255-480	26	30003311
milieu	355-580	26	30003312
droite	255-355	44	30004921
droite	255-480	44	30003301
droite	355-580	44	30003302
gauche	255-355	44	30004920
gauche	255-480	44	30003303
gauche	355-580	44	30003304

# Agencement des rayons

## Séparateurs

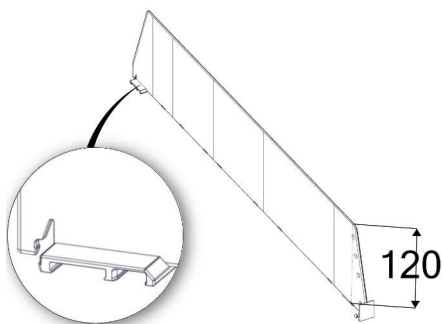

### Séparateur Vario D120 transparent avec fixation avant et arrière, hauteur 120 mm

Pour la séparation d'articles empilés et lourds. D'une longueur fixe, ce séparateur comporte un ancrage arrière intégré pour fixation sur un rail en T.

Longueur mm	Lot de	N° d'article
380	40	30003273
405	40	30003274
430	40	30003275
480	40	30003277
505	44	30003278

D'autres dimensions sont disponibles sur demande.

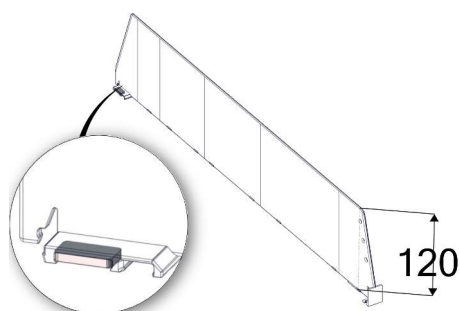

### Séparateur D120 transparent avec ancrage avant et fixation arrière magnétique, hauteur 120 mm

De longueur fixe avec un clip de fixation magnétique à l'arrière pour tablettes métalliques.

Longueur mm	Lot de	N° d'article
205	70	30003287
280	70	30003288
305	40	30003289
330	40	30003290
355	40	30003291
380	40	30003292
405	40	30003293
430	40	30003294
455	40	30003295
480	40	30003296
505	44	30003297
530	40	30003298
555	40	30003299
580	33	30003300

D'autres dimensions sont disponibles sur demande.

## Accessoires

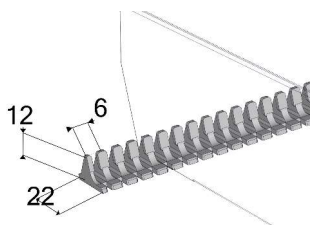

### Support de fixation arrière autocollant A030 pour séparateurs gris clair

Fixé à l'arrière de la tablette, il permet d'ancrer les séparateurs (hauteurs 35, 60, 100 et 120 mm) et de les renforcer pour l'utilisation de produits sur poussoirs. Il convient aux tablettes en verre, métal ou bois. Crans tous les 6 mm, hauteur 12 mm.

Hauteur mm	Longueur mm	Lot de	N° d'article
12	600	40	30002700
12	650	40	30002701
12	660	40	30002703
12	900	40	30002706
12	990	40	30002709
12	1 240	40	30002711
12	1 320	40	30002715

D'autres dimensions sont disponibles sur demande.



# Agencement des rayons

## Séparateurs

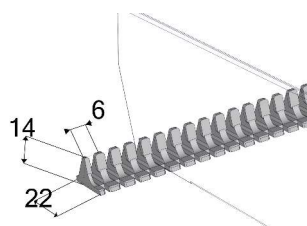

### Support de fixation arrière A030 pour séparateurs, magnétique, gris clair

Fixé à l'arrière de la tablette, il permet d'ancrer les séparateurs (hauteurs 35, 60, 100 et 120 mm) et de les renforcer pour l'utilisation de produits sur poussoirs. Il convient aux tablettes en verre, métal ou bois. Crans tous les 6 mm, hauteur 14 mm.

Hauteur mm	Longueur mm	Lot de	N° d'article
14	600	40	30002685
14	650	40	30002686
14	660	40	30002687
14	900	40	30002689
14	990	40	30002690
14	1 240	40	30002692
14	1 320	40	30002693

D'autres dimensions sont disponibles sur demande.

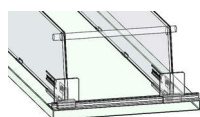

### Barre de retenue transparente pour séparateur E005

Butée supplémentaire pour les produits à risque de basculement, recommandé par exemple pour les produits en sacs. Insérée dans les trous situés à l'avant du séparateur, cette barre permet un retrait facile des produits. Compatible avec les séparateurs de 60, 100 et 120 mm de hauteur, diamètre de 5 mm.

Hauteur mm	Longueur mm	Lot de	N° d'article
5	595	100	30003438
5	625	100	30003439
5	655	100	30003441
5	685	100	30003442
5	895	100	30003443
5	995	100	30003444
5	1 245	100	30003445
5	1 325	100	30003446

D'autres dimensions sont disponibles sur demande.

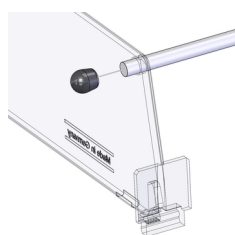

### Embout d'extrémité noir pour la barre de retenue

Pour la fixation de barres de retenue.

Hauteur mm	Longueur mm	Lot de	N° d'article
11	14	1 000	10000338



### Raccord transparent pour fixer ensemble deux barres de retenue, diamètre 8 mm

Pour montage sur la barre de retenue. Épaisseur de 8 mm.

Longueur mm	Lot de	N° d'article
50	50	30000321

# Agencement des rayons

## Poussoirs

Largeur 15 mm

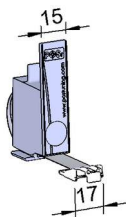

### Poussoir, largeur 15 mm, hauteur 68 mm, gris clair

Fronton avant L17 x H5 mm, pour utilisation avec un rail de guidage. Pour produits à risque de basculement nul.

Profondeur de remplissage max. mm	Force Newton	Lot de	N° d'article
340	1,5	203	30004446
340	4	203	30004447

Largeur 28 mm

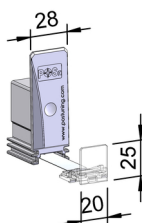

### Poussoir gris clair, largeur 28 mm, hauteur 75 mm, avec fronton avant 25 mm

Fronton avant L20 x H25 mm, pour produits à risque de basculement nul.

Profondeur de remplissage max. mm	Force Newton	Lot de	N° d'article
560	2-4	150	30004381
560	4-8	150	30004386
660	10-14	150	30004393
560	14-18	150	30004397

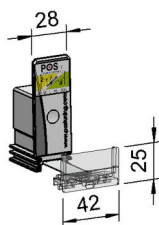

### Poussoir gris clair, largeur 28 mm, hauteur 75 mm, avec fronton avant 25 mm

Fronton avant L42 x H25 mm et emplacement pour étiquette L39 x H17 mm. Pour articles ronds et petits (par ex. tubes et petites bouteilles).

Profondeur de remplissage max. mm	Force Newton	Lot de	N° d'article
560	2-4	60	30004382
560	4-8	60	30004389
660	10-14	60	30004394

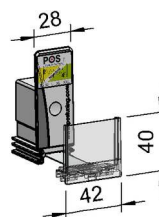

### Poussoir gris clair, largeur 28 mm, hauteur 75 mm, avec fronton avant 40 mm

Fronton avant L42 x H40 mm et emplacement pour étiquette L39 x H32 mm. Pour articles solides, ronds et moyens (par ex. bouteilles moyennes et tubes moyens).

Profondeur de remplissage max. mm	Force Newton	Lot de	N° d'article
560	2-4	70	30004383
560	4-8	70	30004390
660	10-14	70	30004395

# Agencement des rayons

## Poussoirs

### Largeur 30 mm

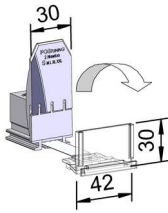

#### Poussoir, largeur 30 mm, hauteur 72 mm, profondeur + 27 mm, avec fronton avant rabattable H30 mm

Fronton avant L42 x H30 mm. Pour les prêts à vendre, la partie prédécoupée doit mesurer 38 mm de large. Poussoir avec plateau poussoir rabattable, gris clair (pour stockage en divers endroits/ passage de plateaux de stock).

Coloris	Profondeur de remplissage max. mm	Force Newton	Lot de	N° d'article
noir	440	10	112	30004490
rouge	440	14	126	30004491

Marquage spécifique aux clients possible sur demande.

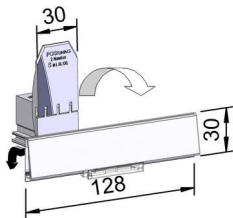

#### Poussoir, largeur 30 mm, hauteur 72 mm, avec fronton avant rabattable de 128 mm de long

Pour les prêts à vendre, la partie prédécoupée doit mesurer 38 mm de large. Poussoir avec plateau poussoir rabattable gris clair (pour stockage en divers endroits/ passage de plateaux de stock). Ancre frontal rabattable pour l'insertion d'information (vente ou prix).

Profondeur de remplissage max. mm	Force Newton	Lot de	N° d'article
440	10	44	30005071

D'autres largeurs d'élément frontal sont disponibles sur demande.

### Largeur 40 mm

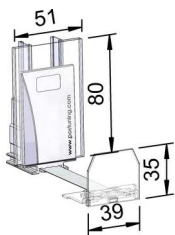

#### Poussoir gris clair largeur 51 mm, hauteur 80 mm, avec fronton avant 35 mm et réhausse

Fronton avant L39 x H35 mm. Pour les emballages solides, par ex. paquets de cigarettes. Une étiquette de L49 mm, H80 mm peut être insérée dans la réhausse pour marquer l'emplacement. Pour produits à risque de basculement modéré.

Profondeur de remplissage max. mm	Force Newton	Lot de	N° d'article
390	2	120	30004496

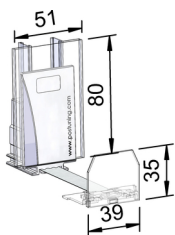

#### Poussoir gris clair largeur 51 mm, hauteur 80 mm, avec fronton avant 35 mm et réhausse

Fronton avant L39 x H35 mm. Pour les emballages solides, par ex. paquets de cigarettes. Une étiquette de L49 mm, H80 mm peut être insérée dans la réhausse pour marquer l'emplacement. Pour produits à risque de basculement modéré.

Profondeur de remplissage max. mm	Force Newton	Lot de	N° d'article
560	4-8	96	30004532



# Agencement des rayons

## Poussoirs

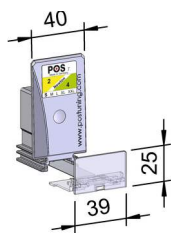

### Poussoir gris clair, largeur 40 mm, hauteur 75 mm, profondeur 35 mm, avec fronton avant 25 mm

Fronton avant L39 x H25 mm. Pour articles dans des emballages solides, par ex. des paquets de cigarettes. Pour produits à risque de basculement nul. Plage de serrage 22 mm.

Profondeur de remplissage max. mm	Force Newton	Lot de	N° d'article
560	2-4	100	30004525
560	4-8	100	30004534
660	10-14	100	30004543
560	14-18	100	30004549



### Poussoir gris clair, largeur 40 mm, hauteur 75 mm, avec fronton avant 35 mm

Fronton avant L39 x H35 mm, plage de serrage 22 mm.

Profondeur de remplissage max. mm	Force Newton	Lot de	N° d'article
560	2-4	100	30004524
560	4-8	100	30004531
660	10-14	100	30004541
560	14-18	100	30004548

## Largeur 44 mm

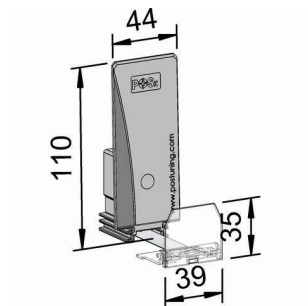

### Poussoir gris clair, largeur 44 mm, hauteur 110 mm, avec fronton avant 35 mm

Fronton avant L39 x H35 mm. Pour la présentation de produits étroits et empilés. Pour produits à risque de basculement modéré.

Profondeur de remplissage max. mm	Force Newton	Lot de	N° d'article
560	2-4	100	30004425
560	4-8	100	30004431
660	10-14	100	30004436
560	14-18	100	30004440

## Largeur 75 mm

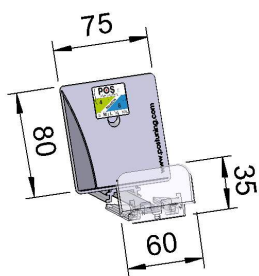

### Poussoir gris clair avec plateau poussoir incliné, largeur 75 mm, hauteur 80 mm, avec fronton avant 35 mm

Fronton avant L60 x H35 mm. Pour la présentation d'emballages solides et étroits, par ex. des chocolats à la verticale. Pour produits à risque de basculement particulièrement élevé.

Profondeur de remplissage max. mm	Force Newton	Lot de	N° d'article
560	4-8	45	30004460
660	10-14	45	30004461
560	14-18	45	30004465

# Agencement des rayons

## Poussoirs

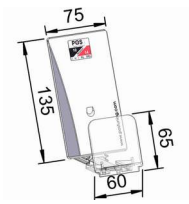

### Poussoir gris clair avec plateau poussoir incliné, largeur 75 mm, hauteur 135 mm, avec fronton avant 65 mm

Fronton avant L60 x H65 mm. Pour la présentation d'articles en emballage sous film, par ex. des produits de charcuterie et de fromagerie libre-service. Pour produits à risque de basculement particulièrement élevé.

Profondeur de remplissage max. mm	Force Newton	Lot de	N° d'article
560	4-8	60	30004469
660	10-14	60	30004471
560	14-18	60	30004474

### Poussoir avec réhausse

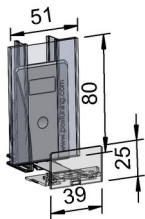

### Poussoir gris clair, largeur 51 mm, hauteur 80 mm avec fronton avant 25 mm et réhausse

Fronton avant L39 x H25 mm. Pour des emballages solides, par ex. des paquets de cigarettes. Une étiquette de L49 mm, H80 mm peut être insérée dans la réhausse pour marquer l'emplacement. Pour produits à risque de basculement nul.

Profondeur de remplissage max. mm	Force Newton	Lot de	N° d'article
390	2	120	30004498

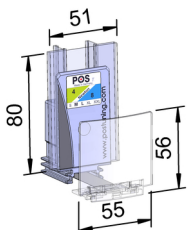

### Poussoir gris clair largeur 51 mm, hauteur 80 mm, avec fronton avant 56 mm et réhausse

Fronton avant L55 x H56 mm. Pour les emballages hauts et souples. Une étiquette de L 49 mm, H 80 mm peut être insérée dans la réhausse pour marquer l'emplacement. Pour produits à risque de basculement particulièrement élevé.

Profondeur de remplissage max. mm	Force Newton	Lot de	N° d'article
560	4-8	60	30004528

### Rails de guidage

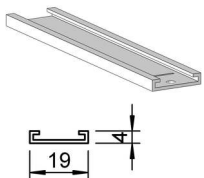

### Rails de guidage F001, pour poussoir avec largeur de 15 mm, gris clair

Largeur 19 mm, avec butée finale, la longueur recommandée est 20 mm plus courte que le séparateur.

Profondeur système mm	Longueur mm	Lot de	N° d'article
205	185	350	30003756
230	210	350	30003758
255	235	350	30003761
280	260	350	30003763
305	285	300	30003765
330	310	250	30003766
355	335	250	30003768
385	365	250	30003770

D'autres dimensions sont disponibles sur demande.

# Agencement des rayons

## Poussoirs

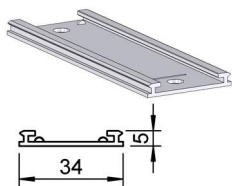

### Rails de guidage F003, pour poussoirs avec largeur de 28, 40, 44 et 75 mm, gris clair

Largeur 34 mm, avec butée finale.

Profondeur système mm	Longueur mm	Lot de	N° d'article
205	183	100	30003921
230	208	100	30003923
255	233	100	30003924
280	258	100	30003928
305	283	100	30003931
330	308	100	30003933
355	333	100	30003935
380	358	100	30003938
405	383	100	30003940
430	408	100	30003943
455	433	100	30003944
480	458	100	30003946
505	483	100	30003947
530	508	100	30003948
555	533	100	30003950
580	558	100	30003951

D'autres dimensions sont disponibles sur demande.

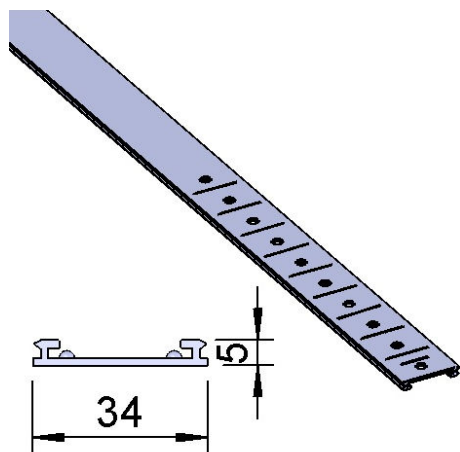

### Rails de guidage Vario F003, pour poussoirs avec largeur de 28, 40, 44 et 75 mm, gris clair

Largeur 34 mm, avec butée finale, la longueur recommandée est 22 mm plus courte que le séparateur. Découpes en pas de 25 mm. Les pré-découpes garantissent une manipulation facile et efficace lors du montage. Combinable uniquement avec les poussoirs avec boîtier universel.

Longueur mm	Lot de	N° d'article
183-333	100	30003984
233-458	100	30003985
333-558	100	30003986

D'autres dimensions sont disponibles sur demande.





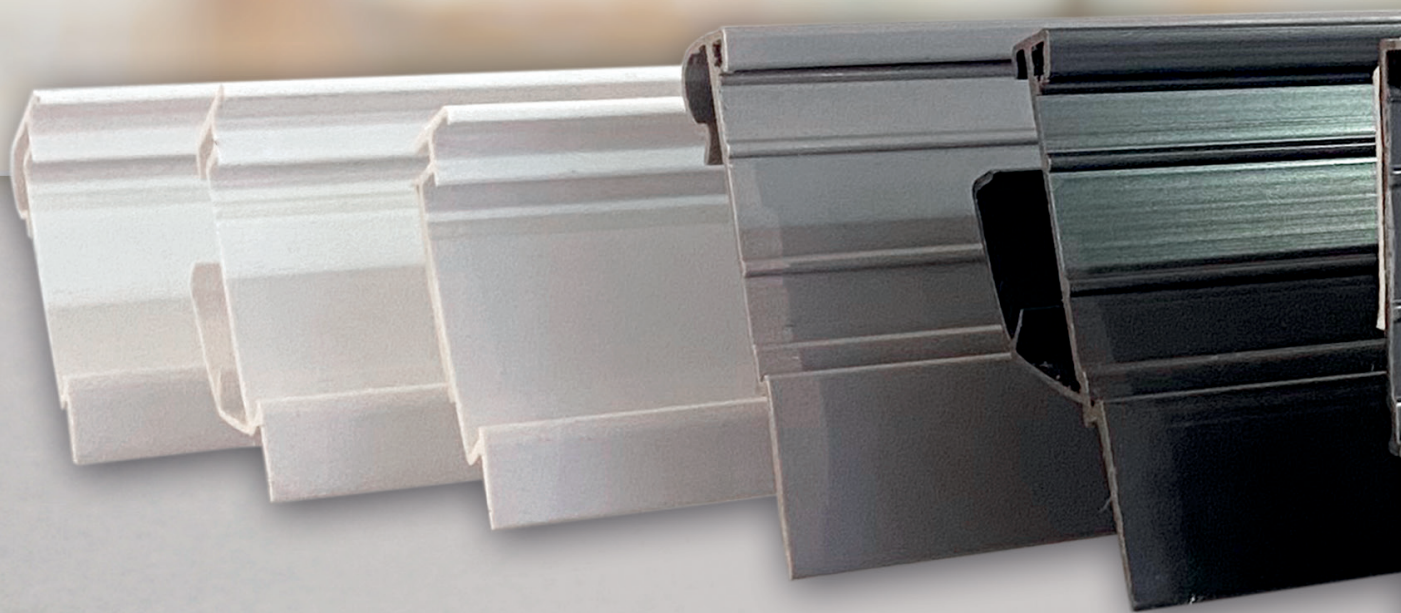

Il suffit d'appeler le +49 5222/36965-0  
ou d'utiliser le code QR  
et de consulter notre offre sur notre page d'accueil.



LE  
COMPLÉMENT  
PARFAIT POUR  
VOTRE  
ÉTAGÈRE !

Agir plus vite avec POS TUNING

# Fixation des prix

Make. Shopping. Simply. Better.

**POS**TUNING®  
a Voghtenrich company





**C'EST  
AUSSI  
SIMPLE QUE  
CELA!**

# Sommaire

Portes étiquettes électroniques ESL Page 168 - 181



Un étiquetage parfait des prix

# SYSTÈME DE FIXATION

POUR LES ÉTIQUETTES DE PRIX ÉLECTRONIQUES (ESL)

Vos avantages :

- Utilisable pour tous les sols courants et les surfaces lisses
- Montage/démontage facile des étiquettes de prix électroniques
- Durabilité grâce à un plastique de haute qualité
- Protection parfaite de l'ESL grâce à une fixation solide et à une couverture complète des étiquettes
- Possibilité de poser du matériel publicitaire, par exemple Wobbler, Highlighter, cadres, etc.



# Affichage des prix

## Portes étiquettes électroniques ESL

Hanshow



Série ESL : Nebular  
Dimension ESL: 1,5 - 7,5"  
Possibilité d'enlever les tags sans outils

### Portes étiquettes électroniques ESL 01, à coller sur surfaces lisses

Adapté à l'étiquette Hanshow de la série Nebular. Avec un ruban adhésif en mousse de 25 mm. ESL dimension 1,5 - 7,5".

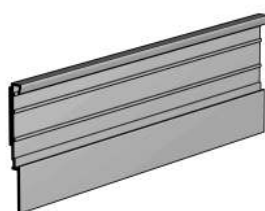

Coloris	Longueur mm	Lot de	N° d'article
anthracite	985	50	30008819
anthracite	1 235	50	30008820
anthracite	1 315	35	30008863
blanc	985	50	30008843
blanc	1 235	50	30008844
blanc	1 315	35	30008862

Autres couleurs sur demande.

### Portes étiquettes électroniques ESL02 réglable en deux temp, pour tablettes en U

Adapté à l'étiquette Hanshow de la série Nebular. Réglable en deux temps pour les étagères avec bord U des fabricants Linovag, Harres, Storebest, Tegometall, Linde et Carrier. ESL dimension 1,5 - 7,5".

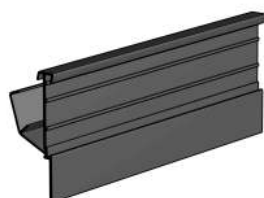

Coloris	Longueur mm	Lot de	N° d'article
anthracite	985	50	30008815
anthracite	1 235	50	30008816
anthracite	1 315	16	30008860
blanc	985	50	30008817
blanc	1 235	50	30008818
blanc	1 315	16	30008861

Autres couleurs sur demande.

### Portes étiquettes électroniques ESL02 1 fois, pour tablettes en U

Les rails ESL02 ne peuvent être utilisés qu'avec le rail en T A056. Adapté à l'étiquette Hanshow de la série Nebular. Pour les étagères avec bord en U des fabricants Linovag, Harres, Storebest, Tegometall, Linde et Carrier. ESL dimension 1,5 - 7,5".

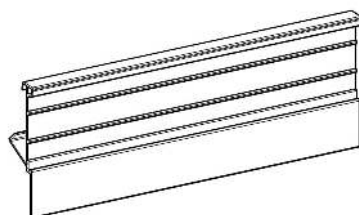

Coloris	Longueur mm	Lot de	N° d'article
anthracite	758	50	30010850
blanc	758	50	30010849

Autres couleurs sur demande.

# Affichage des prix

## Portes étiquettes électroniques ESL

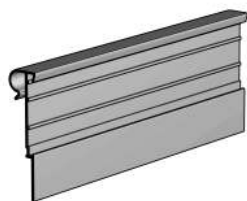

### Portes étiquettes électroniques ESL03, pour tablettes filaires au rayon surgelés

Adapté à l'étiquette Hanshow de la série Nebular. À fixer sur les étagères filaires pour congélateurs des fabricants **AHT, Linde, Carrier et Epta**. ESL dimension 1,5 - 7,5".

Coloris	Longueur mm	Lot de	N° d'article
anthracite	618	72	30009422
anthracite	758	72	30009423
blanc	618	72	30009420
blanc	758	72	30009421

Autres couleurs sur demande.

## SoluM et Hanshow



Série ESL : Newton (SoluM) et Nebular (Hanshow)

Dimension ESL 1.6 - 11.6"

Possibilité d'enlever les tags sans outils

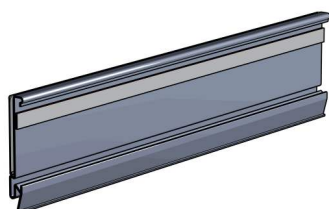

### Portes étiquettes électroniques ESL12, à insérer dans les portes étiquettes existants de 29 mm de hauteur

Adapté à l'étiquette SoluM de la série Newton et Hanshow de la série Nebular. ESL dimension 1,6 - 11,6".

Coloris	Longueur mm	Lot de	N° d'article
anthracite	985	50	30009980
anthracite	1 235	50	30009981
anthracite	1 315	35	30009982
blanc	985	50	30009976
blanc	1 235	50	30009977
blanc	1 315	35	30009978

Autres couleurs sur demande.

# Affichage des prix

## Portes étiquettes électroniques ESL

### Portes étiquettes électroniques ESL12, à coller sur toutes les surfaces lisses

Adapté à l'étiquette SoluM de la série Newton et Hanshow de la série Nebular. Avec un ruban adhésif en mousse de 25 mm. ESL dimension 1,6 - 11,6".

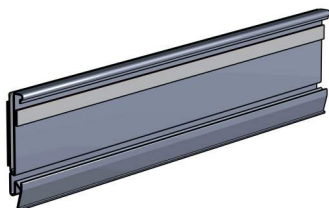

Coloris	Longueur mm	Lot de	N° d'article
anthracite	985	50	30009988
anthracite	1 235	50	30009989
anthracite	1 315	35	30009990
blanc	985	50	30009984
blanc	1 235	50	30009985
blanc	1 315	35	30009986

Autres couleurs sur demande.

### Portes étiquettes électroniques ESL13, réglable en deux temps, pour tablettes en U

Adapté à l'étiquette SoluM de la série Newton et Hanshow de la série Nebular. 2 réglages possibles pour tablettes avec bords en U de Linovag, Harres, Storebest, Tegometall, Linde et Carrier. ESL dimension 1,6 - 11,6".

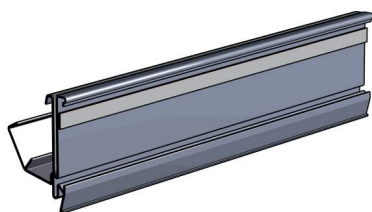

Coloris	Longueur mm	Lot de	N° d'article
anthracite	985	50	30009995
anthracite	1 235	50	30009996
anthracite	1 315	50	30009997
blanc	985	50	30009991
blanc	1 235	50	30009992
blanc	1 315	50	30009993

Autres couleurs sur demande.

### Portes étiquettes électroniques ESL13 1 fois, pour tablettes en U

Les rails ESL13 ne peuvent être utilisés qu'avec le rail en T A056. Adapté à l'étiquette SoluM de la série Newton et Hanshow de la série Nebular. Pour tablettes avec bords en U de Linovag, Harres, Storebest, Tegometall, Linde et Carrier. ESL dimension 1,6 - 11,6".

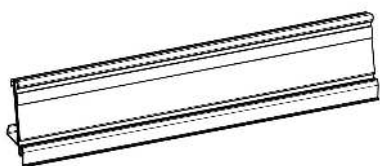

Coloris	Longueur mm	Lot de	N° d'article
anthracite	758	50	30010856
blanc	758	50	30010855

Autres couleurs sur demande.



# Affichage des prix

## Portes étiquettes électroniques ESL

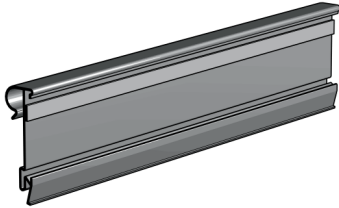

### Portes étiquettes électroniques ESL14, pour tablettes filaires au rayon surgelés

Adapté à l'étiquette SoluM de la série Newton et Hanshow de la série Nebular. À fixer sur les étagères filaires pour surgelés **AHT, Linde, Carrier** et **Epta**. ESL dimension 1,6 - 11,6".

Coloris	Longueur mm	Lot de	N° d'article
anthracite	618	30	30009987
anthracite	758	30	30009994

blanc	618	30	30009979
blanc	758	30	30009983

Autres couleurs sur demande.

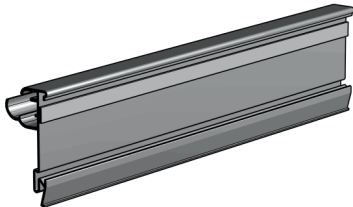

### Portes étiquettes électroniques ESL15, pour tablettes filaires au rayon surgelés

Adapté à l'étiquette SoluM de la série Newton et Hanshow de la série Nebular. À fixer sur des tablettes filaires avec double fil de 6 mm d'épaisseur de **Wanzl**. ESL dimension 1,6 - 11,6".

Coloris	Longueur mm	Lot de	N° d'article
anthracite	980	30	30010008
anthracite	1 230	30	30010009

blanc	980	30	30010005
blanc	980	30	30010006

Autres couleurs sur demande.

# Affichage des prix

## Portes étiquettes électroniques ESL

### SES-Imagotag



Série ESL : VUSION  
 Dimension ESL: 1,6 - 7,4"  
 Possibilité d'enlever les tags sans outils

### Portes étiquettes électroniques ESL04, à coller sur surfaces lisses

Adapté à l'étiquette SES-Imagotag de la série VUSION. Avec un ruban adhésif en mousse de 25 mm. ESL dimension 1,6 - 7,4".



Coloris	Longueur mm	Lot de	N° d'article
anthracite	985	45	30009413
anthracite	1 235	45	30009411
anthracite	1 315	35	30009412
blanc	985	45	30009410
blanc	1 235	45	30009407
blanc	1 315	35	30009409

Autres couleurs sur demande.

### Portes étiquettes électroniques ESL05 réglable en deux temp, pour tablettes en U

Adapté à l'étiquette SES-Imagotag de la série VUSION. Réglable sur deux positions pour les étagères avec bord en U des fabricants **Linovag, Harres, Storebest, Tegometall, Linde** et **Carrier**. ESL dimension 1,6 - 7,4".

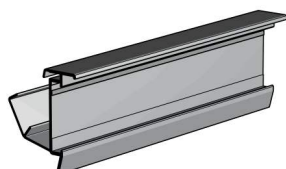

Coloris	Longueur mm	Lot de	N° d'article
anthracite	985	45	30009419
anthracite	1 235	45	30009417
anthracite	1 315	45	30009418
blanc	985	45	30009416
blanc	1 235	45	30009414
blanc	1 315	45	30009415

Autres couleurs sur demande.

### Portes étiquettes électroniques ESL05 1 fois, pour tablettes en U

Les rails ESL05 ne peuvent être utilisés qu'avec le rail en T A056. Adapté à l'étiquette SES-Imagotag de la série VUSION. Pour les étagères avec bord en U des fabricants **Linovag, Harres, Storebest, Tegometall, Linde** et **Carrier**. ESL dimension 1,6 - 7,4".

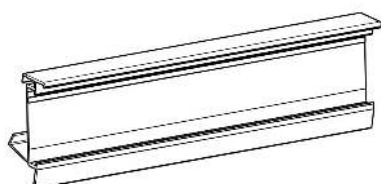

Coloris	Longueur mm	Lot de	N° d'article
anthracite	758	45	30010852
blanc	758	45	30010851

Autres couleurs sur demande.

# Affichage des prix

## Portes étiquettes électroniques ESL



### Portes étiquettes électroniques ESL06, pour tablettes filaires au rayon surgelés

Adapté à l'étiquette SES-Imagotag de la série VUSION. À fixer sur les étagères filaires pour congélateurs des fabricants **AHT, Linde, Carrier et Epta**. ESL dimension 1,6 - 7,4".

Coloris	Longueur mm	Lot de	N° d'article
anthracite	618	35	30009426
anthracite	758	35	30009427
blanc	618	35	30009424
blanc	758	35	30009425

Autres couleurs sur demande.



### Portes étiquettes électroniques ESL07, à clipser sur des tablettes filaires doubles

Adapté à l'étiquette SES-Imagotag de la série VUSION. À fixer sur des tablettes filaires avec double fil de 6 mm d'épaisseur des fabricants **Wanzl**. ESL dimension 1,6 - 7,4".

Coloris	Longueur mm	Lot de	N° d'article
anthracite	980	30	30010014
anthracite	1 230	30	30010015
blanc	980	30	30010011
blanc	1 230	30	30010012

Autres couleurs sur demande.

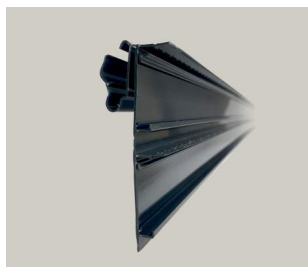

### Portes étiquettes doubles pour étagères métalliques

Adapté à l'étiquette SES-Imagotag de la série VUSION. Réglable en 2 positions pour les étagères des fabricants **Tego, Linde, Storebest et Harres Kind**. La fixation se fait par 2 ESL superposés dans la barrette. Avec insertion de bandes de papier imprimées derrière l'ESL. Avec articulation souple.

Coloris	Longueur mm	Profondeur mm	Hauteur mm	Lot de	N° d'article
anthracite	1 215	32	85	25	30009611

Autres couleurs sur demande. Distribution possible uniquement par unité de vente complète.



# Affichage des prix

## Portes étiquettes électroniques ESL

### Portes étiquettes doubles pour étagères filaires

Adapté à l'étiquette SES-Imagotag de la série VUSION. Réglable en 2 positions pour les étagères filaires avec double barre Wanzl. La fixation se fait par 2 ESL superposées dans la réglette. Avec insertion pour bandes de papier imprimées derrière l'ESL. Avec articulation souple.

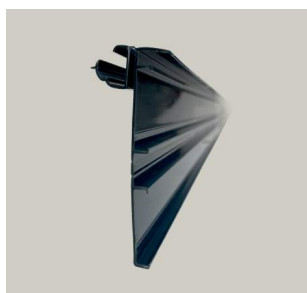

Coloris	Longueur mm	Profondeur mm	Hauteur mm	Lot de	N° d'article
anthracite	1 215	32	85	25	30009612
anthracite	1 290	32	85	25	30009613

Autres couleurs sur demande. Vente par lot uniquement.

### Portes étiquettes électroniques à coller avec joint souple

Adapté à l'étiquette SES-Imagotag de la série VUSION. La fixation de l'ESL se fait dans la réglette. Avec pince à l'arrière pour fixer un stop publicitaire, etc. Avec insertion pour des bandes de papier imprimées derrière l'ESL. Avec bande adhésive extra-forte de 15 mm.



Coloris	Longueur mm	Profondeur mm	Hauteur mm	Lot de	N° d'article
anthracite	980	18	38	50	30009614
anthracite	1 000	18	38	50	30009615
anthracite	1 175	18	38	50	30009635
anthracite	1 230	18	38	50	30009616
anthracite	1 250	18	38	50	30009617
transparent	988	18	38	50	30009618
transparent	1 000	18	38	50	30009636
transparent	1 238	18	38	50	30009619
transparent	1 250	18	38	50	30009620
transparent	1 328	18	38	50	30009621

Autres couleurs sur demande. Vente par lot uniquement.

### Portes étiquettes électroniques à clipser pour armoires réfrigérées

Adapté à l'étiquette SES-Imagotag de la série VUSION. Pour les armoires réfrigérées Carrier, Linde et JBG2. Fixation de l'ESL directement dans la réglette. Avec rebord sur le haut de l'ESP, pour le protéger de la saleté et des passages au dessus. Avec rainure à l'arrière pour la fixation d'un stop publicitaire, etc.



Coloris	Longueur mm	Profondeur mm	Hauteur mm	Lot de	N° d'article
anthracite	1 250	27	43	50	30009622
transparent	1 250	27	43	50	30009623

Autres couleurs sur demande. Vente par lot uniquement.

# Affichage des prix

## Portes étiquettes électroniques ESL



### Portes étiquettes électroniques à clipser pour armoires réfrigérées

Adapté à l'étiquette SES-Imagotag de la série VUSION. Pour les armoires réfrigérées **Hausser** et **Arneg**. Fixation de l'ESL directement dans la réglette. Avec rebord sur le haut de l'ESP, pour le protéger de la saleté et des passages au dessus. Avec rainure à l'arrière pour la fixation d'un stop publicitaire, etc.

Coloris	Longueur mm	Profondeur mm	Hauteur mm	Lot de	N° d'article
anthracite	1 000	24	43	50	30009624
anthracite	1 250	24	43	50	30009625
transparent	1 250	24	43	50	30009626

Autres couleurs sur demande. Vente par lot uniquement.



### Portes étiquettes électroniques à clipser pour armoires réfrigérées

Adapté à l'étiquette SES-Imagotag de la série VUSION. Pour les armoires réfrigérées **Costan**, **Epta**, **Bonnet** et **Viessmann**. Fixation de l'ESL directement dans la réglette. Avec rebord sur le haut de l'ESP, pour le protéger de la saleté et des passages au dessus. Avec rainure à l'arrière pour la fixation d'un stop publicitaire, etc. Réglable à un angle de 45°, avec insertion angulaire en option. Avec Smart-Grip, pour un montage et un démontage faciles de l'ESL d'une seule main.

Coloris	Longueur mm	Profondeur mm	Hauteur mm	Lot de	N° d'article
anthracite	1 245	28	45	50	30009627

Autres couleurs sur demande. Vente par lot uniquement.



### Portes étiquettes électroniques pour paniers

Adapté à l'étiquette SES-Imagotag de la série VUSION. La fixation de l'ESL se fait dans la réglette par la broche de sécurité de la baguette perforée VUSION. Avec pince à l'arrière pour fixer un stop publicitaire, etc. Avec insertion pour des bandes de papier imprimées derrière l'ESL.

Coloris	Longueur mm	Profondeur mm	Hauteur mm	Lot de	N° d'article
anthracite	980	35	44	50	30009628
anthracite	1 230	35	44	50	30009629

Autres couleurs sur demande. Vente par lot uniquement.

# Affichage des prix

## Portes étiquettes électroniques ESL



### Portes étiquettes électroniques pour tablettes filaires

Adapté à l'étiquette SES-Imagotag de la série VUSION. À fixer sur un fond en fil de 4, 5 ou 10 mm. ESL s'insère directement dans le rail. Avec insertion de papier au dos pour ajouter de la publicité ou des informations, etc.

Modèle / équipement	Coloris	Longueur mm	Profondeur mm	Hauteur mm	Lot de	N° d'article
Épaisseur du fil 10 mm	transparent	748	17	43	50	30009630
Épaisseur du fil 10 mm	transparent	54	17	43	50	30009631
Épaisseur du fil 5 mm	transparent	54	14	41	50	30009632
Épaisseur du fil 4 mm	transparent	36	14	35	50	30009633

Autres couleurs sur demande. Vente par lot uniquement.

## Accessories pour SES-Imagotag

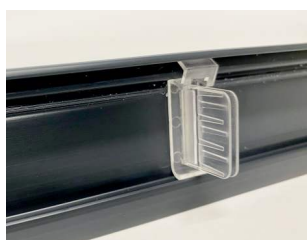

### Taquets d'étagère sans œillet

Adapté à l'étiquette SES-Imagotag de la série VUSION. Pour fixer des cartes, des butoirs d'étagères sans œillet à un angle de 90 degrés par rapport à l'étagère.

Coloris	Dimensions LxPxH mm	Lot de	N° d'article
transparent	30x10x34	50	10001937

Vente par lot uniquement.



### Crochets de suspension jusqu'à 12 mm de diamètre

Adapté à l'étiquette SES-Imagotag de la série VUSION. Fixation directement sur le compartiment de la batterie ESL. Pour suspendre l'ESL à des barres d'un diamètre maximal de 12 mm.

Coloris	Dimensions LxPxH mm	Lot de	N° d'article
noir	20x10x55	50	10001940
blanc	20x10x55	50	10001941

Vente par lot uniquement.



### Crochet d'adaptation pour les étiquettes de 1,6", 2,2", 2,6", 2,7"

Convient aux étiquettes SES-Imagotag de la série VUSION. Réglable en 3 angles avec un mécanisme à oscillation libre. Composé de deux parties pour la fixation de l'ESL sur les crochets métalliques standard avec un fil de 4 - 5 mm (pour les crochets en T).

Coloris	Dimensions LxPxH mm	Lot de	N° d'article
transparent	46x23x35	50	10001942

Vente par lot uniquement.



# Affichage des prix

## Portes étiquettes électroniques ESL



### Plaque magnétique

Adapté à l'étiquette SES-Imagotag de la série VUSION. Fixation directement sur le compartiment à piles de l'ESL. Pour fixer l'ESL sur des surfaces magnétiques.

Coloris	Dimensions LxPxH mm	Lot de	N° d'article
transparent	58x13x36	25	10001943
transparent	102x10x77	25	10001944

Vente par lot uniquement.



### Pince support pour étiquette électronique, grande

Adapté à l'étiquette SES-Imagotag de la série VUSION. Avec adaptateur Meto VUSION réglable.

Coloris	Dimensions LxPxH mm	Lot de	N° d'article
noir	77x95x173	10	10001945

Vente par lot uniquement.



### Pince support pour étiquette électronique, petite

Adapté à l'étiquette SES-Imagotag de la série VUSION. Avec adaptateur Meto VUSION réglable, qui peut être enclenché à divers angles. L'adaptateur peut également être fixé sur la pince à des points de rotation de 90°.

Coloris	Dimensions LxPxH mm	Lot de	N° d'article
noir	55x39x148	25	10001946

Vente par lot uniquement.



### Pince avec clip d'arrêt

Adapté à l'étiquette SES-Imagotag de la série VUSION. Avec adaptateur VUSION réglable, qui se fixe directement sur l'ESL.

Coloris	Dimensions LxPxH mm	Lot de	N° d'article
transparent	43x27x111	25	10001947

Vente par lot uniquement.



### Pied de support

Adapté à l'étiquette SES-Imagotag de la série VUSION. Fixation directement sur le compartiment à piles ESL.

Coloris	Dimensions LxPxH mm	Lot de	N° d'article
transparent	14x57x32	25	10001949

Vente par lot uniquement.

# Affichage des prix

## Portes étiquettes électroniques ESL

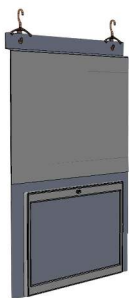

### Système de suspension pour rails de plafond, pour étiquettes 7,4"

Adapté à l'étiquette SES-Imagotag de la série VUSION. En haut, avec insertion DIN A5 intégrée. Avec évidement pour fixation ESL, plié 2 fois, en haut avec 2 trous. Au recto, avec pochette DIN A5 transversale collée, transparente, antireflet. Format : 306 x 210 mm. Les crochets ne sont pas compris dans la livraison.

Coloris	Dimensions LxPxH mm	Lot de	N° d'article
transparent	210x10x307	10	10001950

Vente par lot uniquement.



### Plaque de support pour suspension au plafond 7.4"

Adapté à l'étiquette SES-Imagotag de la série VUSION. Plaque de support pour recevoir de deux côtés un VUSION ESL 7.4" en format vertical.

Coloris	Dimensions LxPxH mm	Lot de	N° d'article
transparent	135x2x200	10	10001951

Vente par lot uniquement.

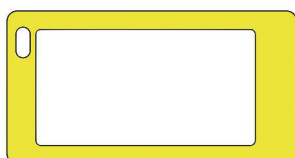

### Cadre pour étiquette électronique SnapON 2.6"

Adapté à l'étiquette SES-Imagotag de la série VUSION. SnapOn est directement enfiché sur le boîtier ESL.

Coloris	Dimensions LxPxH mm	Lot de	N° d'article
jaune	82x6x43	50	10001952
rouge	82x6x43	50	10001953
vert	82x6x43	50	10001954
noir	82x6x43	50	10001955

Vente par lot uniquement.



### Cadre pour étiquette électronique SnapON 2.6" "BIO"

Adapté à l'étiquette SES-Imagotag de la série VUSION. SnapOn est directement enfiché sur le boîtier ESL. Couleur : vert RAL 6038, écriture blanche.

Coloris	Dimensions LxPxH mm	Lot de	N° d'article
vert	82x6x43	50	10001956

Vente par lot uniquement.

# Affichage des prix

## Portes étiquettes électroniques ESL



### Cadre pour étiquette électronique SnapON 2.6" "BIO"

Adapté à l'étiquette SES-Imagotag de la série VUSION. SnapOn est directement enfiché sur le boîtier ESL. Couleur : vert RAL 6024, écriture blanche.

Coloris	Dimensions LxPxH mm	Lot de	N° d'article
vert	82x6x43	50	10001957

Vente par lot uniquement.

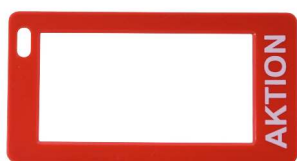

### Cadre pour étiquette électronique SnapON 2.6" "AKTION"

Adapté à l'étiquette SES-Imagotag de la série VUSION. SnapOn est directement enfiché sur le boîtier ESL. Couleur : rouge RAL 3000, écriture blanche.

Coloris	Dimensions LxPxH mm	Lot de	N° d'article
rouge	82x6x43	50	10001958

Vente par lot uniquement.

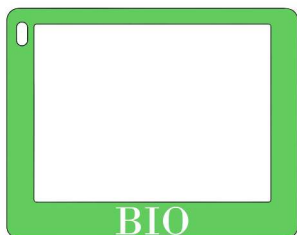

### Cadre pour étiquette électronique SnapON 2.6" "BIO"

Adapté à l'étiquette SES-Imagotag de la série VUSION. SnapOn est directement enfiché sur le boîtier ESL. Couleur : vert RAL 6038, écriture blanche.

Coloris	Dimensions LxPxH mm	Lot de	N° d'article
vert	107x7x85	50	10001959

Vente par lot uniquement.

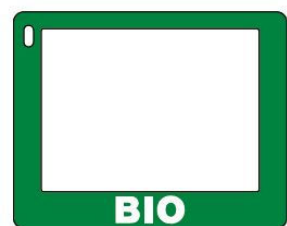

### Cadre pour étiquette électronique SnapON 2.6" "BIO"

Adapté à l'étiquette SES-Imagotag de la série VUSION. SnapOn est directement enfiché sur le boîtier ESL. Couleur : vert RAL 6024, écriture blanche.

Coloris	Dimensions LxPxH mm	Lot de	N° d'article
vert	107x7x85	50	10001960

Vente par lot uniquement.



### Outil pour retrait des étiquettes électroniques

Adapté à l'étiquette SES-Imagotag de la série VUSION. Pour libérer les étiquettes électroniques de leurs supports.

Coloris	Dimensions LxPxH mm	Lot de	N° d'article
orange	97x30x24	10	10001961

Vente par lot uniquement.



# Affichage des prix

## Portes étiquettes électroniques ESL

Accessories pour SoluM et Hanshow



### Adaptateur de crochet pour blister

Convient aux étiquettes SoluM de la série Newton et aux étiquettes Hanshow de la série Nebular. Fixation de l'ESL sur les crochets métalliques standard avec un fil de 4 à 5 mm (pour les crochets en T).

Coloris	Dimensions LxPxH mm	Lot de	N° d'article
transparent	23x14,8x55	250	30009868