



KÜHNIS
SOLUTIONS

Einfach ausgezeichnet



PRODUKTE

Das komplette
Sortiment



www.postumina.de

Kühnis Solutions ist **strategic partner** von POS Tuning. Das innovative Unternehmen steht wie kaum ein anderes für clevere Warenvorschubsysteme. Durch diese Zusammenarbeit profitieren Sie auch in der Schweiz eine attraktive Regalpräsentation, die verkauft.









Die **Kühnis Solutions** berät Sie umfassend in Puncto Warenpräsentation sowie Verkaufsförderung. Sie stellt Ihnen ein Warenvorschubsystem zusammen, dass optimal zu Ihren Regalen und Produkten passt. Im Showroom in Oberriet (SG) können Sie sich von den Lösungen live überzeugen lassen. Eine Anmeldung genügt:

info@kuehnis-solutions.ch
071 760 07 07



Inhalt

Regalordnung	Seite	9	-	55	
Warenvorschubsysteme	Seite	57	-	166	
Gleitsysteme	Seite	167	-	180	
Systeme für TK-Truhen	Seite	181	-	187	
Regal- und Ladenbau	Seite	189	-	200	
Regalkommunikation	Seite	201	-	232	
Beleuchtung	Seite	233	-	243	

FALLSTUDIE:

Perfekte Platzierung von Haarpflegeprodukten

DIE SITUATION

- schlechte Sichtbarkeit und Orientierung für den Shopper, da Produkte z. T. hinten im Regal auf unteren Böden stehen
- Stabilität einiger Produkte nicht optimal, Kippgefahr



UNSERE LÖSUNG

POS-T U-Kanal:

- 1 Bauteil, leichte Installation
- automatische Frontpräsentation
- Planogramm-Einhaltung durch Aufkleber mit Produktbild
- optimale Stabilität, kein Dominoeffekt
- einfaches Befüllen und Entnehmen



DAS ERGEBNIS

- **+23,6 % Umsatz** in 4 Monaten (4 Testmärkte)
- Rollout bisher in **185 Märkten**
- **hohe Zufriedenheit** von Markt-Mitarbeitern und Shoppern
- deutlich verbesserte Sichtbarkeit und Orientierung
- reduzierter Regalpflegeaufwand
- weniger Out-of-Stocks



DIE SITUATION

- schlechte Sichtbarkeit und Orientierung für Shopper, visuelle Out-of-Stocks
- unordentliches Warenbild
- hoher Regalpflegeaufwand



UNSERE LÖSUNG

POS-T Warenvorschubsystem C90 mit SloMo Pusher:

- permanente Frontpräsentation, optische Aufwertung der Kategorie
- kontrolliertes, sanftes Vorschieben der Flaschen
- optimale Stabilität und stufenlose Anpassung
- einfache Installation auf allen Regalböden



DAS ERGEBNIS

- allgemeine positive Umsatzentwicklung im Test-Zeitraum* (gesam. Geschäft) von + 4 %
- positive Umsatzentwicklung im Test-Zeitraum* in der Wein-Abteilung von + 15 %
- höhere Verkäufe der Weinkategorie ohne zusätzliche Förderung
- mehr Kundenverkehr in der Wein-Abteilung
- Zeitersparnis durch automatisches Vorschieben der Ware
- Verringerung des Regalpflegeaufwands



*Test-Zeitraum von 3 Monaten

FALLSTUDIE:

Fruchtgummis und Lakritz perfekt sichtbar präsentiert

DIE SITUATION

- schlechte Sichtbarkeit und Orientierung für Shopper, visuelle Out of Stocks
- unordentliches Warenbild
- hoher Regalpflegeaufwand



UNSERE LÖSUNG

POS-T Warenvorschubsystem C90 (mit Zusatzstrang):

- permanente Frontpräsentation, optische Aufwertung der Kategorie
- optimale Stabilität und stufenlose Anpassung
- einfache Installation auf allen Regalböden



DAS ERGEBNIS

- positive Umsatzentwicklung (+8% nach 3 Monaten)
- einfache Orientierung für den Shopper
- ordentliches Regalbild
- Verringerung der visuellen Out of Stocks durch permanente Frontpräsentation
- Verringerung des Regalpflegeaufwands



DIE SITUATION

- schlechte Sichtbarkeit und Orientierung für Shopper, Ware z.T. schwer zu erreichen
- Keine Warentrennung, Gefahr des Verschiebens
- unordentliches Warenbild



UNSERE LÖSUNG

POS-T Liftsystem:

- einfaches Befüllen und Entnehmen
- leichte Installation
- für jedes Format (Beutel, Karton) möglich
- Bestandsanzeiger optional erhältlich



DAS ERGEBNIS

- + 9 % Umsatz in 6 Monaten (6 Testmärkte)
- hohe Zufriedenheit von Markt-Mitarbeitern und Shoppern
- Permanente Sicht- und Greifbarkeit, auch bei geringen Beständen
- Verbesserte Orientierung + Ordnung in der Truhe
- Reduzierter Pflegeaufwand



FALLSTUDIE:

Perfekte Weinplatzierung im Regal

DIE SITUATION

- schlechte Sichtbarkeit und Orientierung für Shopper, VISUELLER OUT OF STOCK
- unordentliches Warenbild
- hoher Regalpflegeaufwand



UNSERE LÖSUNG

POS-T Warenvorschubsystem C90 mit SloMo Pusher:

- permanente Frontpräsentation, optische Aufwertung der Kategorie
- kontrolliertes, gleichmäßiges Vorschieben
- optimale Stabilität und stufenlose Anpassung
- einfache Installation auf allen Regalböden



DAS ERGEBNIS

- **4% Absatz- und 9% Umsatzsteigerung** in der Kategorie im Testzeitraum (mehrere Wochen)
- Verringerung des Regalpflegeaufwands
- **Permanente Sicht- und Greifbarkeit**, auch bei geringen Beständen
- **Verringerung des Out of Stock**



Inhalt

Adapter-T Profile	Seite	10	-	27
Fachteiler	Seite	28	-	45
Frontscheiben	Seite	46	-	51
Wareschütten	Seite	53	-	55

POS-T ADAPTER-T PROFILE

Adapter-T Profile zur Befestigung von POS-T Systembauteilen (z.B. Fachteilern und Warenvorschüben) auf allen handelsüblichen Warenträgern. Die einfache Montage der Befestigungsprofile erfolgt, je nach Typ des Regalbodens, durch Aufkleben, Aufstecken, Aufklipsen oder mittels Magnet.

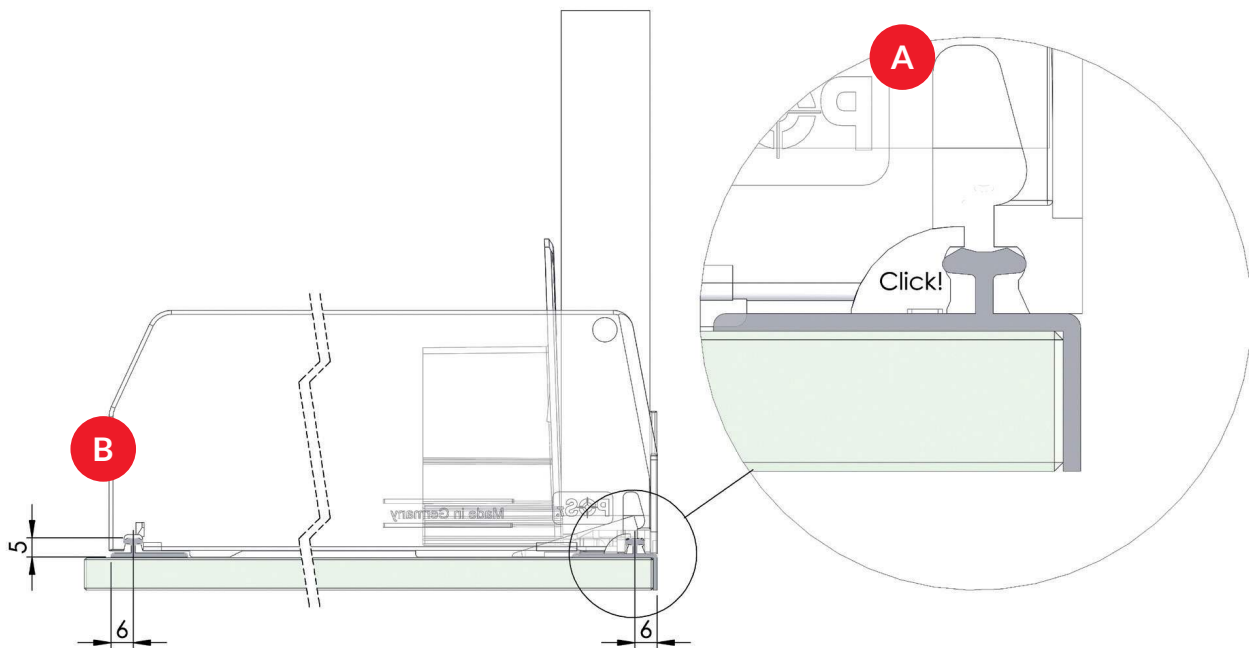

- A** Das „T“ macht den Unterschied. Unsere POS-T Fachteiler und Warenvorschübe lassen sich mit der einfachen Click-Installation in sekundenschnelle auf den T-Pilz installieren.
- B** Durch das Anbringen eines 2. POS-T Adapter-T Profils auf der hinteren Fläche eines Warenträgers ist eine hintere Befestigung der Fachteiler und Warenvorschubsysteme möglich. Dies gibt zusätzliche Stabilität für das ganze System und ermöglicht auch das Verschieben schwieriger Produkte wie Flaschen oder Dosen.
- C** POS-T Adapter-T Profile sind so konzipiert, dass Fachteiler und Warenvorschübe stabil fixiert sind, aber dennoch seitlich verschiebbar bleiben. So lassen sich schnell die richtigen Fachbreiten einstellen.

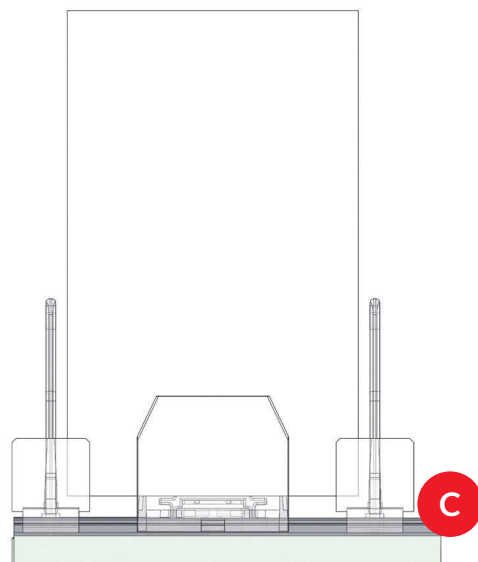

Sie erhalten unsere Profile:

- selbstklebend (Film- oder Schaumklebeband)
- magnetisch (für Metallböden, optimale Reinigung möglich)
- haftend (für glatte Warenträger, lösbar und wiederverwendbar)
- steckbar (für Böden mit U-Sicke oder Drahtböden)

Auf Drahtböden



A universell

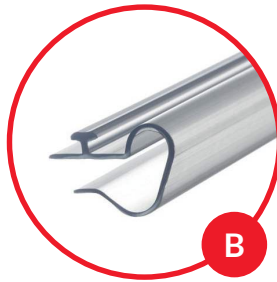

B für Doppeldrahtfront

Für U-Sicke

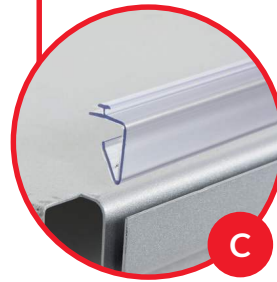

C steckbar

Auf Blechböden

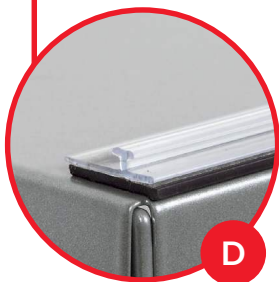

D magnetisch

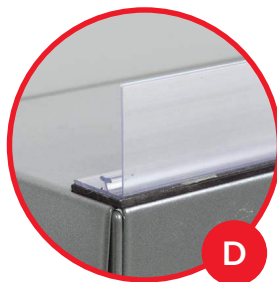

D

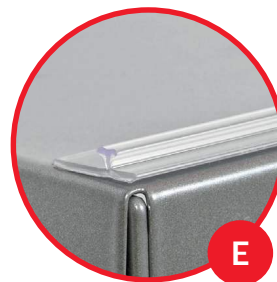

E selbstklebend



E

Auf Glas- und Holzböden

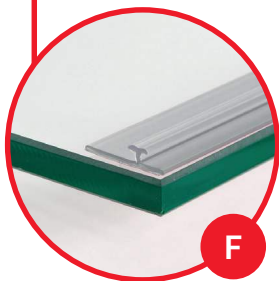

F selbstklebend

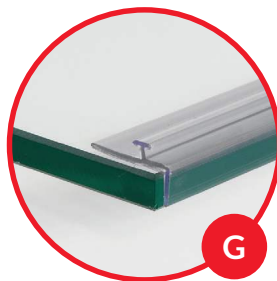

G selbstklebend
mit Kantenschutz

Inhalt

Für Glas- und Holzböden	Seite	14	-	16
Für Blechböden	Seite	17	-	19
Für Drahtböden	Seite	20	-	21
Für TK-Blechböden	Seite	22	-	22
Für TK-Drahtböden	Seite	23	-	24
Zur Markenkommunikation	Seite	25	-	25
Zubehör	Seite	26	-	26

Adapter-T Profile

Für Glas- und Holzböden

Ohne Ab-/Aufkantung

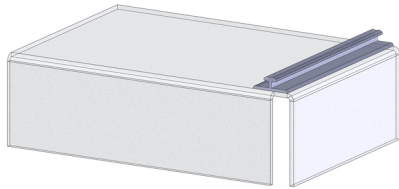

Adapter-T Profile zur Befestigung von POS-T Systemen, z.B. Fachteilern und Warenvorschüben, auf Glas- und Holzböden.

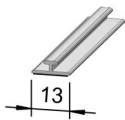

Adapter-T Profil A001, selbstklebend

Empfohlen für leichte Artikel. Geeignet zur Verklebung auf Glas-, Metall- und Holzböden. Mit transparentem Filmklebeband.

Regalbreite mm	Länge mm	VE	Art. Nr.
600	595	80	30002395
650	645	80	30002397
665	660	80	30002399
900	895	80	30002405
1.000	995	80	30002408
1.250	1.245	80	30002409
1.330	1.325	80	30002410

Weitere Maße auf Anfrage möglich.

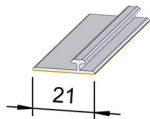

Adapter-T Profil A003, mit Haftband, transparent

Universell einsetzbar. Rückstandslos ablösbar. Mit weißem Haftband.

Regalbreite mm	Länge mm	VE	Art. Nr.
600	595	50	30008358
650	645	50	30008359
665	660	50	30008360
900	895	50	30008361
1.000	995	50	30008357
1.250	1.245	50	30008362
1.330	1.325	50	30008363

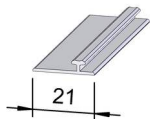

Adapter-T Profil A003, selbstklebend, transparent

Empfohlen für schwere Artikel. Geeignet zur Verklebung auf Glas-, Metall- und Holzböden. Mit transparentem Filmklebeband.

Regalbreite mm	Länge mm	VE	Art. Nr.
600	595	50	30002501
650	645	50	30002505
665	660	50	30002507
900	895	50	30002511
1.000	995	50	30002512
1.250	1.245	50	30002516
1.330	1.325	50	30002517

Weitere Maße auf Anfrage möglich.

Adapter-T Profile

Für Glas- und Holzböden

Mit Abkantung

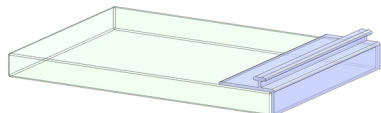

Adapter-T Profile mit 8 mm Abkantung zur Befestigung von Systemelementen, z.B. Fachteilern und Warenvorschüben. Die Abkantung sorgt für **Kantenschutz bei Glasböden** sowie für zusätzliche Haltekraft des Profils beim Befüllen des Warenträgers.

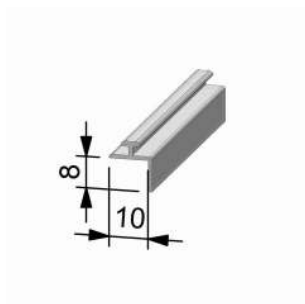

Adapter-T Profil A002, selbstklebend, transparent

Empfohlen für leichte Artikel. Geeignet zur Verklebung auf Glas-, Metall- und Holzböden. Mit transparentem Filmklebeband.

Regalbreite mm	Länge mm	VE	Art. Nr.
600	595	50	30002417
650	645	50	30002419
665	660	50	30002422
900	895	50	30002425
1.000	995	50	30002426
1.250	1.245	50	30002427
1.330	1.325	50	30002428

Weitere Maße auf Anfrage möglich.

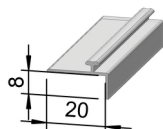

Adapter-T Profil A004, selbstklebend, transparent

Empfohlen für schwere Artikel. Geeignet zur Verklebung auf Glas-, Metall- und Holzböden. Mit transparentem Filmklebeband.

Regalbreite mm	Länge mm	VE	Art. Nr.
600	595	20	30002534
650	645	20	30002535
665	660	20	30002536
900	895	20	30002537
1.000	995	20	30002538
1.250	1.245	20	30002539
1.330	1.325	20	30002540

Weitere Maße auf Anfrage möglich.

Adapter-T Profile

Für Glas- und Holzböden

Mit Aufkantung

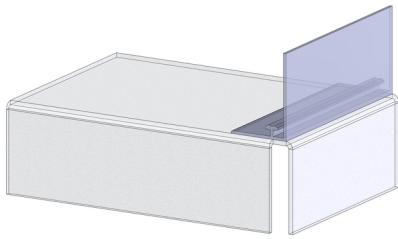

Adapter-T Profile zur Befestigung von Systemelementen, z. B. Fachteilern und Warenvorschüben ohne Frontanschlag. Auch für den **Einsatz ohne Warenvorschub** geeignet – die Aufkantung dient als vorderer Anschlag.

Bei Verwendung von Warenvorschüben mit Frontanschlag empfehlen wir Adapter-T Profile ohne Aufkantung.

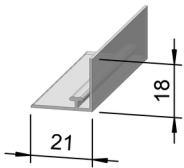

Adapter-T Profil A005, selbstklebend, transparent

Höhe 18 mm. Zur Verklebung auf Glas-, Metall- und Holzböden. Mit transparentem Filmklebeband.

Regalbreite mm	Länge mm	VE	Art. Nr.
600	595	20	30002548
650	645	20	30002549
665	660	20	30002550
900	895	20	30002551
1.000	995	20	30002553
1.250	1.245	20	30002554
1.330	1.325	20	30002555

Weitere Maße auf Anfrage möglich.

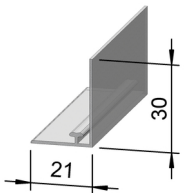

Adapter-T Profil A006, selbstklebend, transparent

Höhe 30 mm. Empfohlen für hohe Artikel. Geeignet zur Verklebung auf Glas-, Metall- und Holzböden. Mit transparentem Filmklebeband.

Regalbreite mm	Länge mm	VE	Art. Nr.
600	595	20	30002568
650	645	20	30002570
665	660	20	30002571
900	895	20	30002572
1.000	995	20	30002574
1.250	1.245	20	30002575
1.330	1.325	20	30002576

Weitere Maße auf Anfrage möglich.

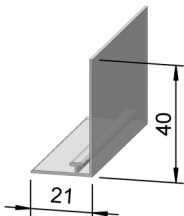

Adapter-T Profil A007, selbstklebend, transparent

Höhe 40 mm. Empfohlen für hohe Artikel. Geeignet zur Verklebung auf Glas-, Metall- und Holzböden. Mit transparentem Filmklebeband.

Regalbreite mm	Länge mm	VE	Art. Nr.
600	595	20	30002591
650	645	20	30002593
665	660	20	30002594
900	895	20	30002595
1.000	995	20	30002597
1.250	1.245	20	30002598
1.330	1.325	20	30002599

Weitere Maße auf Anfrage möglich.

Adapter-T Profile Für Blechböden

Ohne Ab-/Aufkantung

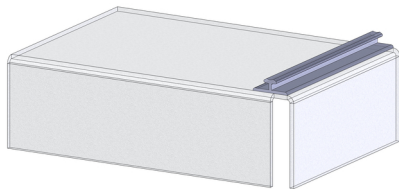

Adapter-T Profile zur Befestigung von POS-T Systemen, z.B. Fachteilern und Warenvorschüben, auf **Blechböden**.

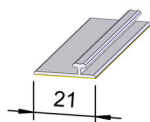

Adapter-T Profil A003, mit Haftband, transparent

Universell einsetzbar. Rückstandslos ablösbar. Mit weißem Haftband.

Regalbreite mm	Länge mm	VE	Art. Nr.
600	595	50	30008358
650	645	50	30008359
665	660	50	30008360
900	895	50	30008361
1.000	995	50	30008357
1.250	1.245	50	30008362
1.330	1.325	50	30008363

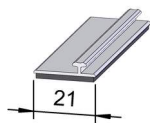

Adapter-T Profil A003, magnetisch, transparent

Befestigungsprofil für Metallböden. Bei Reinigungsarbeiten leicht zu entfernen.
(Bei Blechböden zur Fixierung von Fachteilern im hinteren Regalbereich.) Mit schwarzem Magnetband.

Regalbreite mm	Länge mm	VE	Art. Nr.
600	595	30	30002475
650	645	30	30002476
665	660	30	30002478
900	895	30	30002480
1.000	995	30	30002481
1.250	1.245	30	30002482
1.330	1.325	30	30002483

Weitere Maße auf Anfrage möglich.

Adapter-T Profile

Für Blechböden

Mit Abkantung

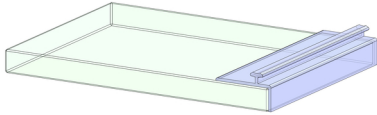

Adapter-T Profile mit 8 mm Abkantung zur Befestigung von Systemelementen, z.B. Fachteilern und Warenvorschüben. Die Abkantung sorgt für Kantenschutz sowie für zusätzliche Haltekraft des Profils beim Befüllen des Warenträgers.

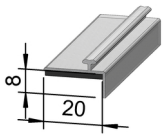

Adapter-T Profil A004, magnetisch, transparent

Empfohlen für schwere Artikel. Bei Reinigungsarbeiten leicht zu entfernen. Mit schwarzem Magnetband.

Regalbreite mm	Länge mm	VE	Art. Nr.
600	595	20	30002524
650	645	20	30002525
665	660	20	30002527
900	895	20	30002528
1.000	995	20	30002529
1.250	1.245	20	30002530
1.330	1.325	20	30002531

Weitere Maße auf Anfrage möglich.

Mit Aufkantung

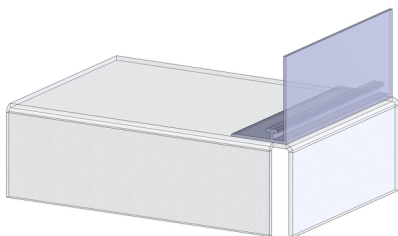

Adapter-T Profile zur Befestigung von Systemelementen, z. B. Fachteilern und Warenvorschüben ohne Frontanschlag. Auch für den **Einsatz ohne Warenvorschub** geeignet – die Aufkantung dient als vorderer Anschlag. Bei Verwendung von Warenvorschüben mit Frontanschlag empfehlen wir Adapter-T Profile ohne Aufkantung.

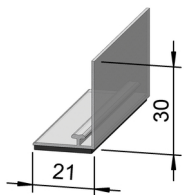

Adapter-T Profil A006, magnetisch, transparent

Höhe 30 mm. Empfohlen für hohe Artikel. Bei Reinigungsarbeiten leicht zu entfernen. Mit schwarzem Magnetband.

Regalbreite mm	Länge mm	VE	Art. Nr.
600	595	20	30002559
650	645	20	30002560
665	660	20	30002561
900	895	20	30005150
1.000	995	20	30002563
1.250	1.245	20	30002564
1.330	1.325	20	30002565

Weitere Maße auf Anfrage möglich.

Adapter-T Profile Für Blechböden

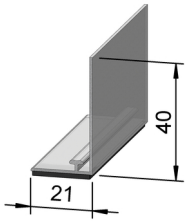

Adapter-T Profil A007, magnetisch, transparent

Höhe 40 mm. Empfohlen für hohe Artikel. Bei Reinigungsarbeiten leicht zu entfernen. Mit schwarzem Magnetband.

Regalbreite mm	Länge mm	VE	Art. Nr.
600	595	15	30002581
650	645	15	30002582
665	660	15	30002583
900	895	15	30002584
1.000	995	15	30002585
1.250	1.245	15	30002586
1.330	1.325	15	30002587

Weitere Maße auf Anfrage möglich.

Für Böden mit U-Sicke

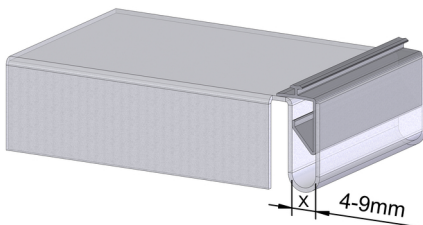

Adapter-T Profile zur Befestigung von Systemelementen, zum Einstecken in die U-Sicke von Systemböden.

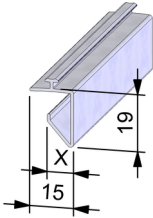

Adapter-T Profil A015, zum Einstecken, transparent

Flexibler Klemmbereich von 4 bis 9 mm (x).

Regalbreite mm	Länge mm	VE	Art. Nr.
600	588	50	30002647
650	638	50	30002648
665	653	50	30002649
900	888	50	30002650
1.000	988	45	30002651
1.250	1.238	45	30002652
1.330	1.318	50	30002654

Weitere Maße auf Anfrage möglich.

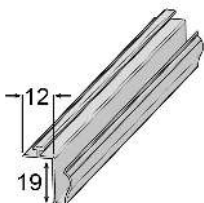

Adapter-T Profil A017, zum Einstecken, transparent

Einstecken einer Frontscheibe 3-4 mm möglich.

Regalbreite mm	Länge mm	VE	Art. Nr.
600	588	50	30010416
650	638	50	30010417
665	653	50	30010418
900	888	50	30010419
1.000	988	45	30010324
1.250	1.238	45	30010325
1.330	1.318	50	30010422

Weitere Maße auf Anfrage möglich.

Adapter-T Profile

Für Drahtböden

Mit Lochmaske zur Fixierung, flach

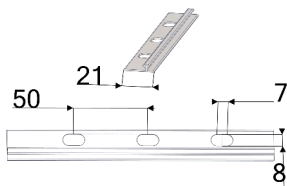
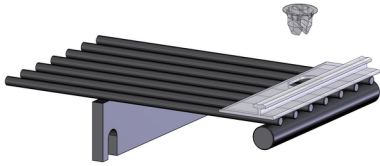

Adapter-T Profile zur Befestigung von Systemelementen, z. B. Fachteilern und Warenvorschüben, auf **Drahtböden**.

Adapter-T Profil A003, zum Anklipsen, transparent

Zur Befestigung auf Drahtböden sind Klips je Profil im Lieferumfang enthalten. Zur Fixierung des Adapter-T Profils werden die Klips durch die Stanzung auf den Drahtboden festgeklemmt. Kompatibel zu Böden mit Drahtdurchmessern von 2,0 bis 3,4 mm.

Ausführung / Ausstattung	Regalbreite mm	Länge mm	VE	Art. Nr.
mit 3 Klips	600	590	1	30002604
mit 3 Klips	665	660	1	30002607
mit 4 Klips	900	890	1	30002609
mit 4 Klips	1.000	990	1	30002611
mit 5 Klips	1.250	1.240	1	30002613
mit 5 Klips	1.330	1.320	1	30002616

Weitere Maße auf Anfrage möglich.

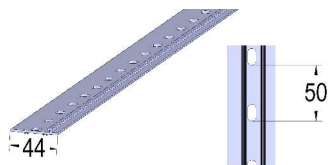

Adapter-T Profil A019 mit Weichlippen und Lochreihe, zum Anklipsen, transparent

Zur Befestigung auf Drahtböden sind Klips je Profil im Lieferumfang enthalten. Zur Fixierung des Adapter-T Profils werden die Klips durch die Stanzung auf den Drahtboden festgeklemmt. Kompatibel zu Böden mit Drahtdurchmessern von 2,0 bis 3,4 mm.

Ausführung / Ausstattung	Regalbreite mm	Länge mm	VE	Art. Nr.
mit 3 Klips	600	590	40	30007996
mit 3 Klips	665	660	40	30007997
mit 4 Klips	900	890	40	30007999
mit 4 Klips	1.000	990	40	30008001
mit 5 Klips	1.250	1.240	40	30007989
mit 5 Klips	1.330	1.320	40	30008000

Adapter-T Profile Für Drahtböden

Zum Aufstecken auf Doppeldraht-
Böden

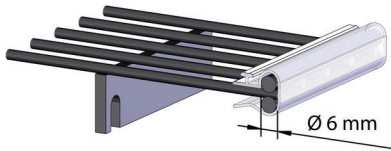

Adapter-T Profile zur Befestigung von Systemelementen auf Drahtböden mit Doppeldraht mit 6 mm Durchmesser. **Kompatibel zu Wanzl Wire Tech** und anderen Doppeldrahtböden.

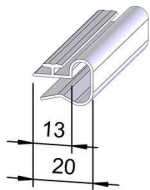

Adapter-T Profil A013, zum Aufstecken, transparent

Zum Aufstecken auf die Doppeldraht-Front von Drahtregalböden. Kompatibel zu Fronten mit 6/6 mm Drähten.

Regalbreite mm	Länge mm	VE	Art. Nr.
650	625	40	30002630
1.000	980	15	30002631

Weitere Maße auf Anfrage möglich.

Für Böden mit U-Sicke

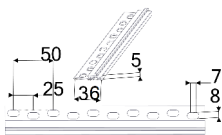

Adapter-T Profil A051, zum Anschrauben

Mit Weichlippen unten. Weichlippen verhindern das Verrutschen auf Längsdraht.

Farbe	Systembreite mm	Länge mm	VE	Art. Nr.
anthrazit	600	590	35	30002823
anthrazit	650	640	35	30002824
anthrazit	665	655	35	30002825
anthrazit	900	890	35	30002826
anthrazit	1.000	990	35	30002827
anthrazit	1.250	1.240	35	30002828
anthrazit	1.330	1.320	35	30002829
weiß	1.180	1.170	35	30002818

Weitere Maße auf Anfrage möglich.

Adapter-T Profile

Für TK-Blehböden

Mit Aufkantung

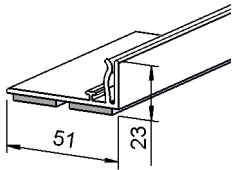

Adapter-T Profil A049, magnetisch

Höhe 23 mm. Für Tiefkühl-Blehböden. Bei Reinigungsarbeiten leicht zu entfernen. Mit schwarzem Magnetband.

Farbe	Regalbreite mm	Länge mm	VE	Art. Nr.
schwarz	770	758	15	30004936
schwarz	1.000	988	15	30002796
schwarz	1.250	1.238	15	30002797
weiß	770	758	15	30004954
weiß	1.000	988	15	30002788
weiß	1.250	1.238	15	30002789

Weitere Maße auf Anfrage möglich.

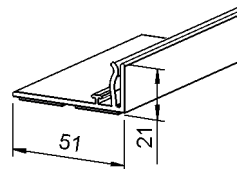

Adapter-T Profil A049, permanentklebend

Höhe 21 mm. Geeignet zur Verklebung auf Glas-, Metall-, Holz- und Kunststoffböden. Für geschlossene Böden, tiefkühlfest. Mit weißem Schaumklebeband.

Farbe	Regalbreite mm	Länge mm	VE	Art. Nr.
schwarz	770	758	16	30005697
schwarz	1.000	988	16	30002776
schwarz	1.250	1.238	16	30002778
weiß	770	758	16	30004898
weiß	1.000	988	16	30002766
weiß	1.250	1.238	16	30002768

Weitere Maße auf Anfrage möglich.

Mit Ab-/Aufkantung

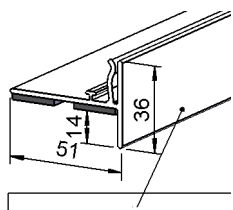

Adapter-T Profil A042, magnetisch

Höhe 36 mm. Für Tiefkühl-Blehböden, **ohne Aussparungen** an der Unterkante. Bei Reinigungsarbeiten leicht zu entfernen. Mit schwarzem Magnetband.

Farbe	Regalbreite mm	Länge mm	VE	Art. Nr.
schwarz	770	758	8	30002746
schwarz	1.000	988	8	30002747
schwarz	1.250	1.238	8	30002748
weiß	770	758	8	30004953
weiß	1.000	988	8	30002752
weiß	1.250	1.238	8	30002753

Weitere Maße auf Anfrage möglich.

Adapter-T Profile

Für TK-Drahtböden

Mit Aufkantung

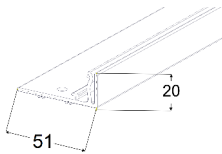

Adapter-T Profil A049, zum Anschrauben

Universelle Adapterschiene zur Fixierung auf allen handelsüblichen Drahtböden. Das Profil ist tiefkühlfest.

Farbe	Regalbreite mm	Länge mm	VE	Art. Nr.
schwarz	770	758	16	30004927
schwarz	1.000	988	16	30004928
schwarz	1.250	1.238	16	30004929
weiß	770	758	16	30002804
weiß	1.000	988	16	30002805
weiß	1.250	1.238	16	30002806

Weitere Maße auf Anfrage möglich.

Zum Aufstecken

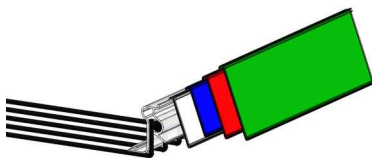

Als Systemträger für Drahtböden mit Aufkantung. Aufnahme in verschiedenen Höhen, Farben und Designs. Erhältlich in verschiedenen Ausführungen passend zu allen gängigen TK-Böden.

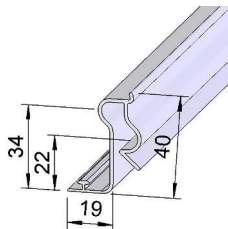

Adapter-T Profil A028, zum Aufstecken, weiß

Höhe 40 mm.

Zum Aufstecken auf Drahtregalböden mit vorderer Aufkantung. Mit Aufnahme für Scanningschiene (S012).

A028 in der Länge 618 mm ist geeignet für Tiefkühl-Drahtböden von Costan (XE EC6 250), Koxka (X66), Linde (Vantis II). **A028 in der Länge 758 mm** ist geeignet für Tiefkühl-Drahtböden von Bonnet (Ampleo, Pantheon II), Hussmann (T-RL Impact), Kaplanlar (Amatis), Linde (AGB, Velando).

Regalbreite mm	Länge mm	VE	Art. Nr.
630	618	10	30002674
770	758	10	30002675

Weitere Maße auf Anfrage möglich.

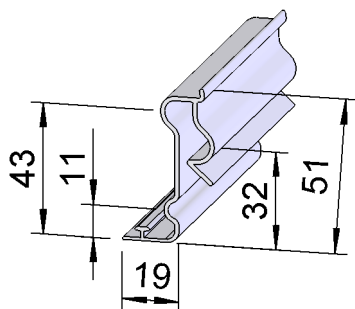

Adapter-T Profil A046, zum Aufstecken, weiß

Höhe 51 mm. Mit Aufnahme für Scanningschiene.

A046 in der Länge 618 mm ist geeignet für Tiefkühl-Drahtböden von Platinum (Baltic). **A046 in der Länge 758 mm** ist geeignet für Tiefkühl-Drahtböden von Platinum (Arctic).

Regalbreite mm	Länge mm	VE	Art. Nr.
630	618	10	30002759
770	758	10	30002760

Weitere Maße auf Anfrage möglich.

Adapter-T Profile

Für TK-Drahtböden

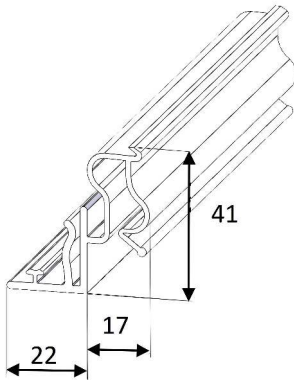

Adapter-T Profil A056, zum Aufstecken

Höhe 41 mm. Mit Aufnahme für Compartment C130. Zum Aufstecken auf Drahtregalböden mit vorderer Aufkantung.

A056 in der Länge 618 mm ist geeignet für Tiefkühl-Drahtböden von Costan (XE EC6 250), Koxka (X66), Linde (Vantis II). **A056 in der Länge 758 mm** ist geeignet für Tiefkühl-Drahtböden von Bonnet (Ampleo, Pantheon II), Hussmann (T-RL Impact), Kaplanlar (Amatis), Linde (AGB, Velando).

Farbe	Regalbreite mm	Länge mm	VE	Art. Nr.
schwarz	630	618	10	30010580
schwarz	770	758	10	30009888
schwarz	1.000	988	10	30010560
schwarz	1.250	1.238	10	30010561
weiß	630	618	10	30010579
weiß	770	758	10	30009886
weiß	1.000	988	10	30010558
weiß	1.250	1.238	10	30010559

Weitere Maße auf Anfrage möglich.

Adapter-T Profile

Zur Markenkommunikation

Mit Werbeeinschub + LED-Aufnahme



Regalschienen mit Einschublasche für bedruckte Streifen zur Markenkommunikation oder zur Segmentierung der Warengruppe.

Einsetzbar für alle handelsüblichen Fachböden/Warenträgern mit Klebefläche an der Vorderkante. Die Schienen sind in unterschiedlichen Ausführungen und Längen verfügbar, z. B. mit integriertem Adapter-T, um Regalordnungssysteme aufzuclipsen. Zur Ausstattung mit LED-Beleuchtung können flexible LED-Streifen in die Schienen eingeschoben werden.

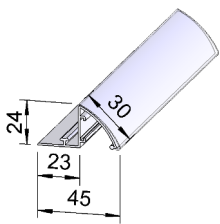

Brandline-Profil E014 gewölbt, selbstklebend, weiß

Höhe 24 mm. Geeignet für Einlegestreifen bis zu einer Höhe von 30 mm. Mit LED-Aufnahme. Geeignet zur Verklebung auf Glas-, Metall- und Holzböden. Mit transparentem Filmbkleband.

Regalbreite mm	Länge mm	VE	Art. Nr.
600	598	20	30003502
650	648	20	30003503
900	898	20	30003504
1.000	998	20	30003505
1.250	1.248	20	30003506

Weitere Maße auf Anfrage möglich.

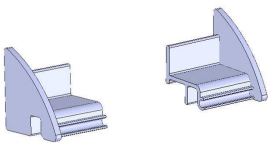

Endkappenpaar, weiß

Zum Aufstecken auf Brandline-Profil E014 gewölbt, inkl. Arretierung auf vorhandenen Adapter-T Profilen.

Maße BxTxH mm	VE	Art. Nr.
25x25x20	20	30000053

Adapter-T Profile

Zubehör

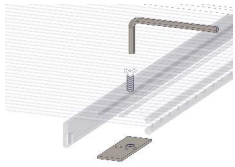

Befestigungselemente für Adapterschienen A049 und A051

Set enthält je 25 x Befestigungsplatte und Schraube sowie 1 Inbus im PE-Beutel zur Befestigung der Adapterschienen A049 und A051 auf Drahtböden. Mindestens 3 Stück pro laufenden Meter setzen.

VE	Art. Nr.
1	30001395

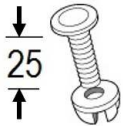

Kunststoffschraube mit Flügelmutter, Gewinde 25 mm, transparent

Für Bohrloch 5,5 - 6 mm.

VE	Art. Nr.
100	10000366



Clip für Drahtböden, transparent

Zur Befestigung von gelochten Adapter-T Profilen auf Drahtböden.

VE	Art. Nr.
10.000	30000291



Befestigungselemente für LM-Adapter-T Profil L005

Set enthält je 25 x Befestigungsplatte, Schraube und Flügelmutter im PE-Beutel zur Befestigung der Adapterschiene L005 auf Drahtböden. Mindestens 3 Stück pro laufenden Meter setzen.

VE	Art. Nr.
1	30001391



Clip für Drahtbefestigung

Zur Befestigung der A016 (Compartment C60 und C90) auf Drahtböden. Wir empfehlen alle 25 cm Regalbreite einen Clip.

VE	Art. Nr.
1	30007513
40	30007527

POS-T FACHTEILER

POS-T Fachteiler sind nicht nur einfache „Plastik-Trenner“, sondern ein System mit vielen intelligenten Detaillösungen zur optimalen Regalordnung. Sie schaffen klare Strukturen und helfen dem Kunden bei der Orientierung. Such- und Zugriffszeiten werden durch eine optimierte Regalordnung verkürzt und die Impulskauftrate messbar gesteigert. Je nach Produkt und Anwendung bieten wir Fachteiler in 35, 60, 100 oder 120 mm Höhe und in Längen von 80 bis 580 mm an. Die zu verwendende Höhe der POS-T Fachteiler richtet sich nach der Verpackungsart (Weichverpackung, Hartverpackung), der Höhe und Form der Artikel. **Auch geeignet für den Einsatz im Kühl- und Tiefkühlbereich.**

Zur Fixierung der POS-T Fachteiler auf handelsüblichen Warenträgern wird je nach Anwendung mindestens ein Befestigungsprofil (Adapter-T) benötigt (siehe Kapitel Adapter-T Profile).

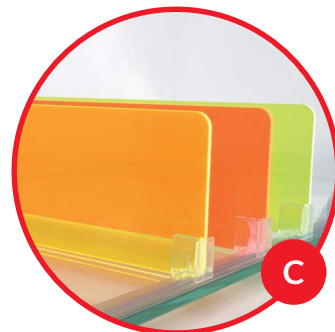
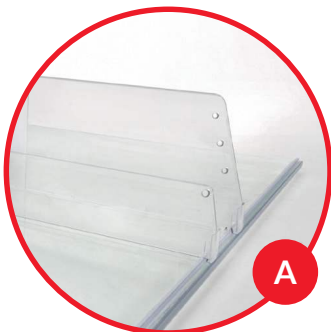
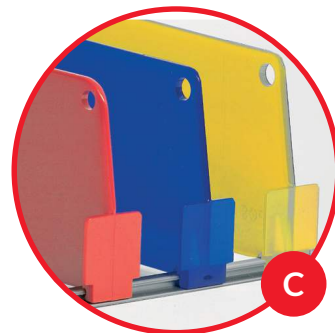
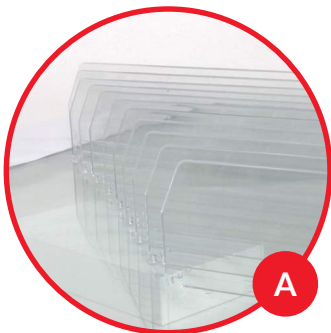

- A** Fachteiler in unterschiedlichen Höhen und Längen, verfügbar ab 80 bis 580 mm im Rastermaß 25 mm.
- B** Für alle Produkte und Fachbreiten, perfektes Zusammenspiel zwischen Fachteilern in Kombination mit POS-T Warenvorschüben mit unterschiedlichen Frontankerhöhen.
- C** Fachteiler in individuellen Farben, Formen und Bedruckung gemäß Ihres Corporate Designs wecken die Aufmerksamkeit des Shoppers und sorgen für die Sicherung des Stammplatzes (auf Anfrage).

Fachteiler im Detail

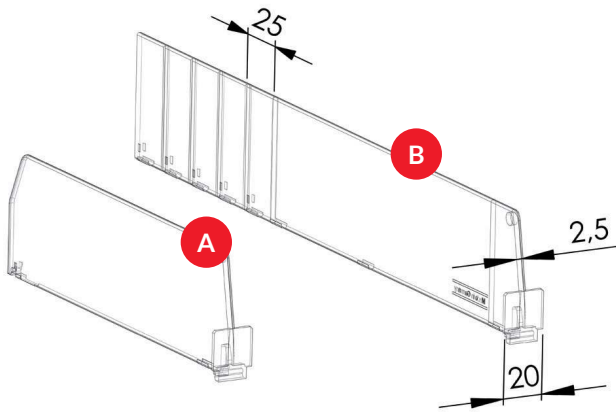

- A** POS-T Fachteiler in allen Standard-Längen zwischen 80 und 580 mm verfügbar.
- B** POS-T VARIO-Fachteiler zum Kürzen vor Ort. Mit Sollbruchstellen im 2,5 mm Raster.

Fachteiler- und Frontanschlagshöhen

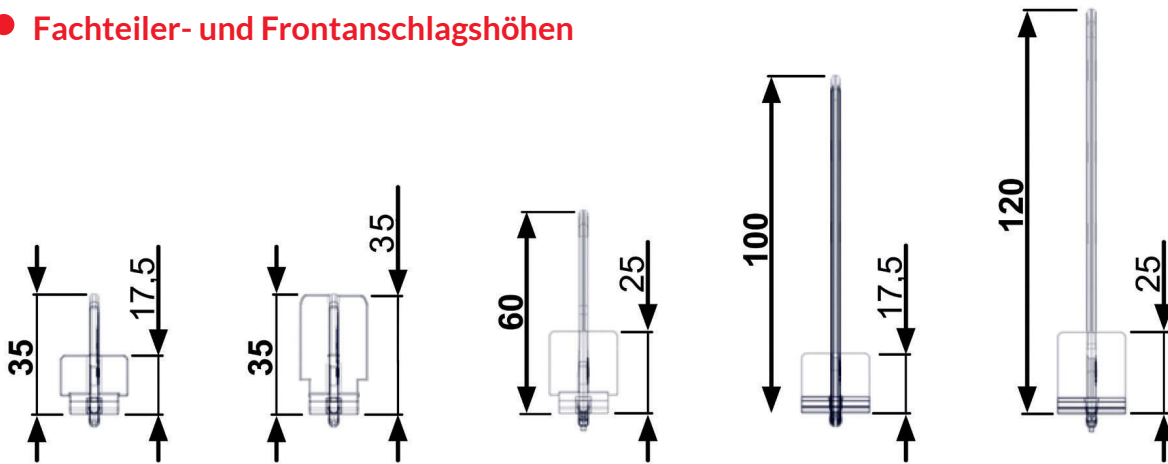

* Alle Angaben in mm

Übersicht der Vorteile unseres Systems

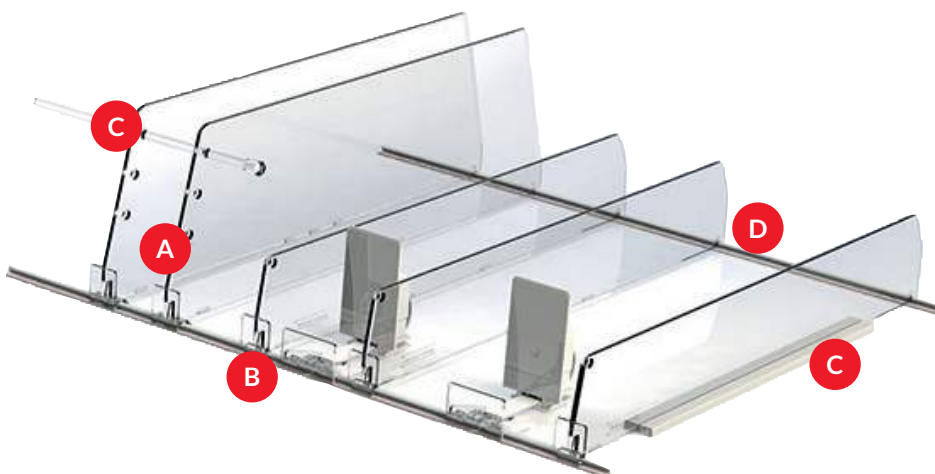

- A** Qualität vom Marktführer – POS-T Fachteiler aus Polycarbonat sind stabil und bruchsicher
- B** Schonendes und einfaches Entnehmen/Befüllen durch abgerundete Kanten an der Front
- C** Viele intelligente Detaillösungen geben Halt und Stabilität für jeden Nutzen
- D** Hintere Arretierung auf einem zusätzlichen Adapter-T Profil geben zusätzliche Stabilität. Empfohlen für runde und ovale Produkte

Inhalt

Höhe 35 mm	Seite	32	-	34
Höhe 60 mm	Seite	35	-	37
Höhe 100 mm	Seite	38	-	38
Höhe 120 mm	Seite	39	-	41
Zubehör	Seite	42	-	44

Fachteiler

Höhe 35 mm

Frontanschlag Höhe 17,5 mm



Frontanschlag B20 x H17,5 mm. Zur Trennung von Produkten bis zu einer Höhe von max. 60 mm.

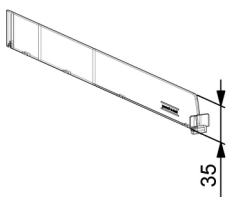

Fachteiler D030, mit vorderer Fixierung, Höhe 35 mm, transparent

Mit 17,5 mm hohem Frontanschlag.

Länge mm	VE	Art. Nr.
105	136	30006164
130	136	30006165
155	136	30003079
180	136	30003080
205	88	30003081
230	88	30003082
255	88	30003083
280	88	30003084
305	68	30003085
330	68	30003086
355	68	30003087
380	68	30003088
405	68	30003089
430	68	30003090
455	68	30003091
480	68	30003092

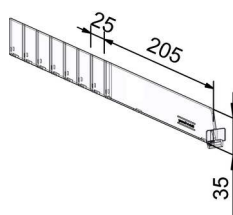

Fachteiler Vario D030, mit vorderer Fixierung, Höhe 35 mm, transparent

Mit variablem Längenbereich, im 25 mm Raster kürzbar. Ermöglichen den flexiblen Einsatz eines Artikels bei verschiedenen Fachbodentiefen.

Länge mm	VE	Art. Nr.
205-355	68	30003115

Fachteiler

Höhe 35 mm

Fachteiler D030, mit vorderer Fixierung, Höhe 35 mm, transparent

Ausführung wahlweise links oder rechts.

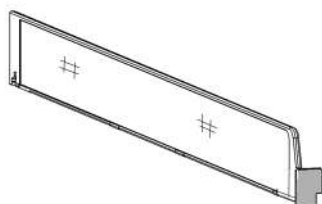

Ausführung / Ausstattung	Länge mm	VE	Art. Nr.
links	180	120	30003093
links	205	88	30003094
links	230	88	30003095
links	255	88	30003096
links	280	88	30003097
links	305	68	30003098
links	330	68	30003099
links	355	68	30003100
links	380	68	30003101
links	405	68	30003102
rechts	180	120	30003105
rechts	205	88	30003106
rechts	230	88	30003107
rechts	255	88	30003108
rechts	280	88	30003109
rechts	305	68	30003110
rechts	330	68	30003111
rechts	355	68	30003112
rechts	380	68	30003113
rechts	405	68	30003114

Fachteiler D030 Vario, mit Frontfixierung, Höhe 35 mm, rechts und links, transparent

Mit variablem Längenbereich, im 25 mm Raster kürzbar.

Sollbruchstellen garantieren ein einfaches und effizientes Handling bei der Montage.

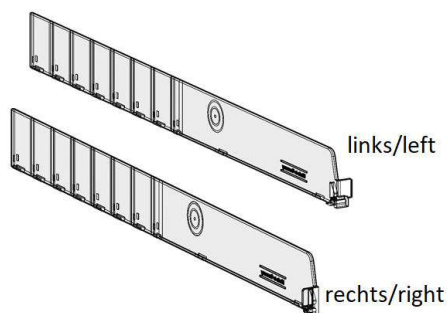

Ausführung / Ausstattung	Länge mm	VE	Art. Nr.
rechts	255-355	68	30003103
links	255-355	68	30003104

Fachteiler

Höhe 35 mm

Frontanschlag Höhe 35 mm



Frontanschlag B20 x H35 mm. Zur Trennung von Produkten bis zu einer Höhe von max. 100 mm.

Fachteiler D030, mit vorderer Fixierung, Höhe 35 mm, transparent

Mit 35 mm hohem Frontanschlag.

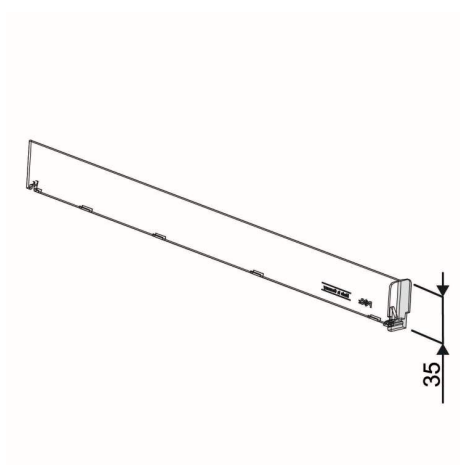

Länge mm	VE	Art. Nr.
205	68	30006585
230	68	30006586
255	68	30006587
280	68	30006588
305	52	30006589
330	52	30006590
355	52	30006591
380	52	30006592
405	52	30006593
430	52	30006594
455	52	30006595
480	52	30006596

Fachteiler Vario D030, mit vorderer Fixierung, Höhe 35 mm, transparent

Mit 35 mm hohem Frontanschlag und mit variablem Längenbereich, im 25 mm Raster kürzbar. Ermöglichen den flexiblen Einsatz eines Artikels bei verschiedenen Fachbodentiefen.

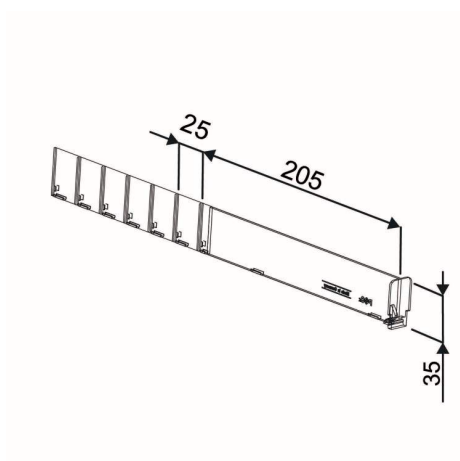

Länge mm	VE	Art. Nr.
205-355	52	30006694

Fachteiler

Höhe 60 mm

Frontanschlag Höhe 25 mm



Frontanschlag B20 x H25 mm. Zur Trennung von Produkten bis zu einer Höhe von max. 120 mm.

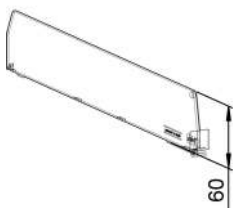

Fachteiler D060, mit vorderer Fixierung, Höhe 60 mm, transparent

Länge mm	VE	Art. Nr.
80	192	30003138
105	136	30003139
130	136	30003140
155	136	30003141
180	136	30003142
205	88	30003143
230	88	30003144
255	88	30003145
280	88	30003146
305	68	30003147
330	68	30003148
355	68	30003149
380	68	30003150
405	68	30003151
430	68	30003152
455	68	30003153
480	68	30003154
505	68	30003155
530	68	30003156
555	68	30003157
580	68	30003158

Weitere Maße auf Anfrage möglich.

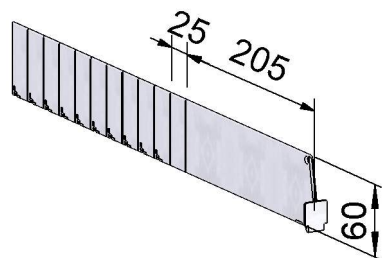

Fachteiler Vario D060, mit vorderer Fixierung, Höhe 60 mm, transparent

Mit variablem Längenbereich, im 25 mm Raster kürzbar. Ermöglichen den flexiblen Einsatz eines Artikels bei verschiedenen Fachbodentiefen.

Länge mm	VE	Art. Nr.
205-355	68	30003210
205-480	68	30003211
355-580	68	30003212

Fachteiler

Höhe 60 mm

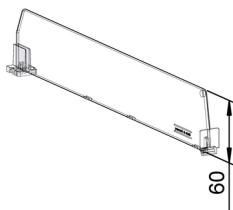

Fachteiler D060, mit vorderer und hinterer Fixierung, Höhe 60 mm, transparent

Mit festen Längen und hinterem Fachteiler-Steck-Clip zur Fixierung auf Befestigungsprofil (Adapter-T).

Länge mm	VE	Art. Nr.
180	60	30003159
280	68	30003161
305	44	30003162
330	40	30003163
355	40	30003164
380	33	30003165
405	44	30003166
430	42	30003167
455	42	30003168
480	40	30003169
505	35	30003170
530	35	30003171
555	33	30003172

Weitere Maße auf Anfrage möglich.

Fachteiler D060 System Techno, mit vorderer Fixierung, Höhe 60 mm, strapa gefrostet

Oberfläche strapa-gefrostet. Durch geperlte Oberfläche extrem strapazierfähig und resistent gegen Kratzer, Fingerabdrücke und Staubwahrnehmung. Mit Frontanschlag B20 x H25 mm.

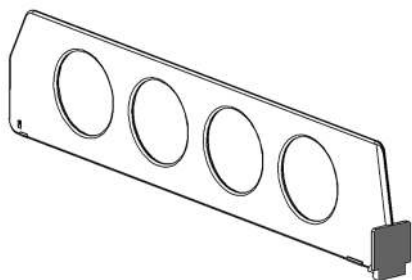

Länge mm	VE	Art. Nr.
230	88	30009701
255	88	30009702
280	88	30009671
305	68	30003136
330	68	30009703
355	68	30009670
380	68	30003137
405	68	30009704
430	68	30009705
455	68	30009706
480	68	30009707

Mindestbestellmenge 5.000 Stück pro Länge.

Fachteiler D060, mit hinterer Magnetbefestigung, Höhe 60 mm, transparent

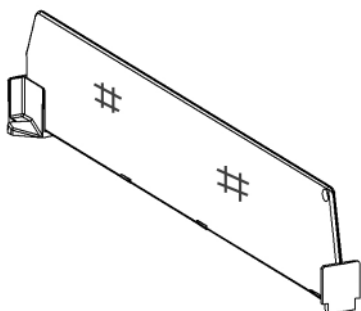

Länge mm	VE	Art. Nr.
205	68	30003186
305	40	30003187
330	44	30003188
355	40	30003189
380	40	30003190
405	44	30003191
430	40	30003192
455	40	30003193
480	40	30003194

Fachteiler

Höhe 60 mm

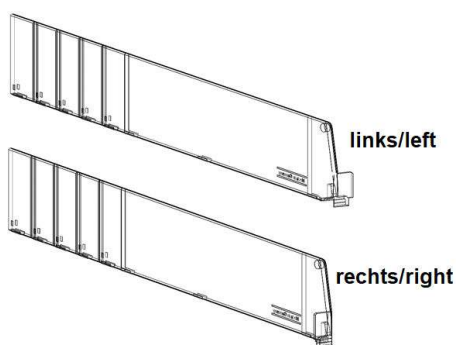

Fachteiler Vario D060, mit vorderer Fixierung, Höhe 60 mm, rechts und links, transparent

Mit variablem Längenbereich, im 25 mm Raster kürzbar. Sollbruchstellen garantieren ein einfaches und effizientes Handling bei der Montage.

Ausführung / Ausstattung	Länge mm	VE	Art. Nr.
rechts	255-355	68	30003195
links	255-355	68	30003196

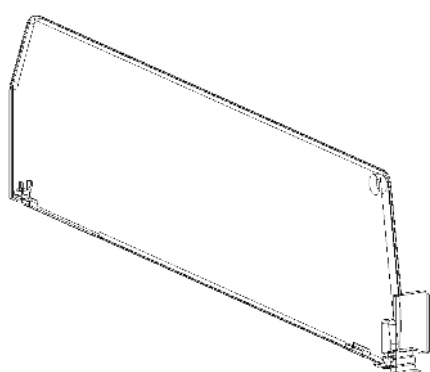

Fachteiler D060, mit vorderer Fixierung und Front H25 mm, Höhe 60 mm, transparent

Ausführung / Ausstattung	Länge mm	VE	Art. Nr.
links	155	136	30003174
links	180	100	30003175
links	205	88	30003176
links	230	88	30003177
links	255	88	30003178
links	280	88	30003179
links	305	68	30003180
links	330	68	30003181
links	355	72	30003182
links	380	68	30003183
links	405	50	30003184
links	430	68	30003185
rechts	155	136	30003198
rechts	180	100	30003199
rechts	205	88	30003200
rechts	230	88	30003201
rechts	255	88	30003202
rechts	280	88	30003203
rechts	305	68	30003204
rechts	330	68	30003205
rechts	355	72	30003206
rechts	380	68	30003207
rechts	405	50	30003208
rechts	430	68	30003209

Fachteiler

Höhe 100 mm

Frontanschlag Höhe 17,5 mm



Frontanschlag B20 x H17,5 mm. Zur Trennung von Produkten bis zu einer Höhe von max. 200 mm.

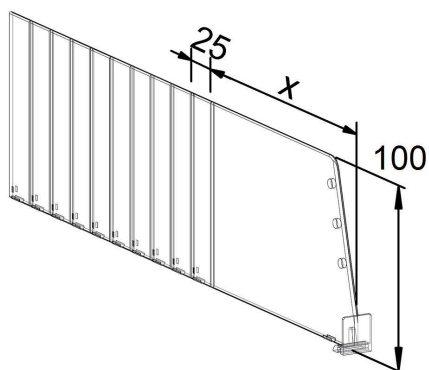

Fachteiler Vario D100, mit vorderer Fixierung, Höhe 100 mm, transparent

Mit variablem Längenbereich, im 25 mm Raster kürzbar. Ermöglichen den flexiblen Einsatz eines Artikels bei verschiedenen Fachbodentiefen.

Länge mm	VE	Art. Nr.
205-355	68	30003238

Fachteiler

Höhe 120 mm

Frontanschlag Höhe 25 mm



Frontanschlag B20 x H25 mm. Zur Trennung von Produkten bis zu einer Höhe von max. 240 mm.

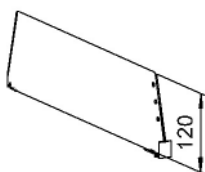

Fachteiler D120, mit vorderer Fixierung, Höhe 120 mm, transparent

Länge mm	VE	Art. Nr.
180	136	30003250
205	136	30003251
230	88	30003252
255	88	30003253
280	88	30003254
305	68	30003255
330	68	30003256
355	68	30003257
380	68	30003258
405	68	30003259
430	68	30003260
455	68	30003261
480	68	30003262
505	68	30003263
530	68	30003264
555	68	30003265
580	60	30003266

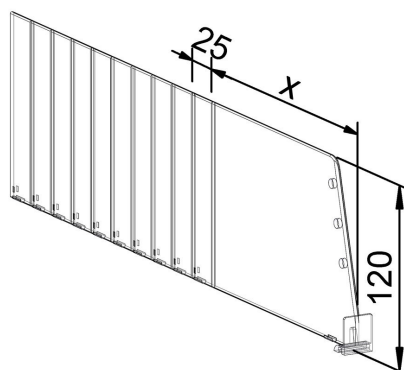

Fachteiler Vario D120, mit vorderer Fixierung, Höhe 120 mm, transparent

Mit variablem Längenbereich, im 25 mm Raster kürzbar. Ermöglichen den flexiblen Einsatz eines Artikels bei verschiedenen Fachbodentiefen.

Länge mm	VE	Art. Nr.
255-355	68	30003313
255-480	68	30003314
355-580	60	30003315

Fachteiler

Höhe 120 mm

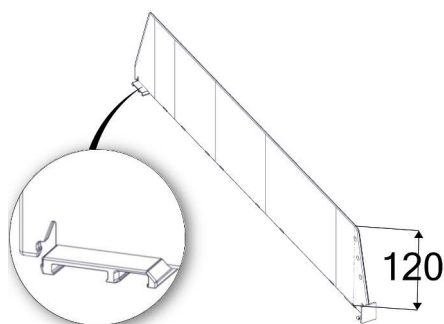

Fachteiler D120, mit vorderer und hinterer Fixierung, Höhe 120 mm, transparent

Zur Trennung von **gestapelten** und **schweren Artikeln**.
Mit festen Längen und hinterem Standfuß zur Fixierung auf Befestigungsprofil (Adapter-T).

Länge mm	VE	Art. Nr.
330	40	30003271
355	40	30003272
380	40	30003273
405	40	30003274
430	40	30003275
455	40	30003276
480	40	30003277
505	44	30003278
530	40	30003279
555	40	30003280
580	40	30003281

Weitere Maße auf Anfrage möglich.

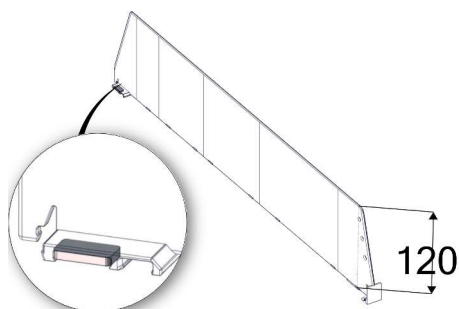

Fachteiler D120, mit vorderer und hinterer Fixierung mit Magnet, Höhe 120 mm, transparent

Mit festen Längen und hinterem **Fachteiler-Magnet-Clip** zur Fixierung auf Metallböden.

Länge mm	VE	Art. Nr.
205	70	30003287
280	70	30003288
305	40	30003289
330	40	30003290
355	40	30003291
380	40	30003292
405	40	30003293
430	40	30003294
455	40	30003295
480	40	30003296
505	44	30003297
530	40	30003298
555	40	30003299
580	33	30003300

Weitere Maße auf Anfrage möglich.

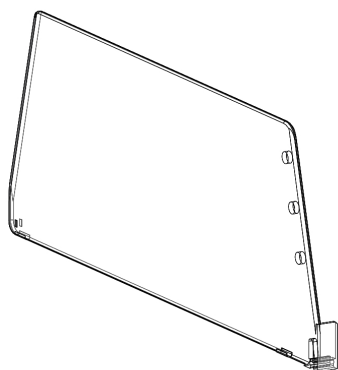

Fachteiler D120, mit vorderer Fixierung und Front H25 mm, Höhe 120 mm, transparent

Ausführung wahlweise links oder rechts.

Ausführung / Ausstattung	Länge mm	VE	Art. Nr.
links	230	88	30003283
links	305	68	30003285
links	430	68	30003286
rechts	230	88	30003306
rechts	305	68	30003308
rechts	430	68	30003309

Fachteiler

Höhe 120 mm

Frontanschlag Höhe 80 mm

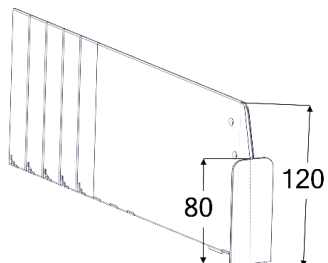

Frontanschlag B20 x H80 mm

Fachteiler Vario D120, mit vorderer Fixierung und Front H80 mm, Höhe 120 mm, transparent

Für hohe und kippengefährdete Produkte. Mit variablem Längenbereich, im 25 mm Raster kürzbar. Ermöglichen den flexiblen Einsatz eines Artikels bei verschiedenen Fachbodentiefen.

Ausführung / Ausstattung	Länge mm	VE	Art. Nr.
mitte	255-355	26	30003310
mitte	255-480	26	30003311
mitte	355-580	26	30003312
rechts	255-355	44	30004921
rechts	255-480	44	30003301
rechts	355-580	44	30003302
links	255-355	44	30004920
links	255-480	44	30003303
links	355-580	44	30003304

Fachteiler

Zubehör

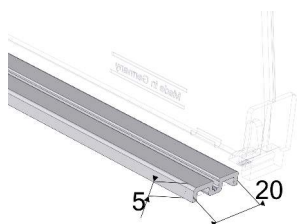

Fachteiler-Verstärkungsprofil E004, lichtgrau

Breite 20 x Höhe 5 mm. Zur Verstärkung von Fachteilern (Höhe 35, 60, 100, 120 mm) gegen seitliches Durchbiegen. Wird unter den Fachteiler geklipst. Verhindert das Durchbiegen des Fachteilers bei seitlicher Belastung bei Einsatz mit Warevorschub.

Für die Auswahl der richtigen Länge des Verstärkungsprofils gilt:
Fachteiler-Länge minus 95 mm!

Systemtiefe mm	Länge mm	Höhe mm	VE	Art. Nr.
280	185	5	200	30003414
305	210	5	200	30003415
330	235	5	200	30003417
355	260	5	200	30003419
380	285	5	200	30003421
405	310	5	200	30003423
430	335	5	200	30003425
455	360	5	120	30003427
480	385	5	120	30003428
505	410	5	120	30003429
530	435	5	120	30003431
580	460	5	120	30003433

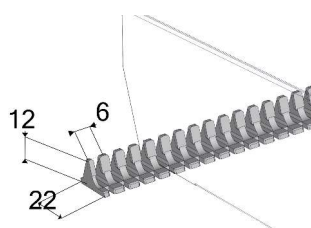

Fachteiler-Rasterkamm A030, selbstklebend, lichtgrau

Zur hinteren Fixierung von Fachteilern (Höhe 35, 60, 100, 120 mm). Geeignet zur Verklebung auf Glas-, Metall- und Holzböden. Verhindert das seitliche Weggleiten des Fachteilers bei seitlicher Druckbelastung bei Einsatz mit Warevorschub. Rasterung in 6 mm Schritten. Höhe 12 mm.

Länge mm	Höhe mm	VE	Art. Nr.
600	12	40	30002700
650	12	40	30002701
660	12	40	30002703
900	12	40	30002706
990	12	40	30002709
1.240	12	40	30002711
1.320	12	40	30002715

Weitere Maße auf Anfrage möglich.

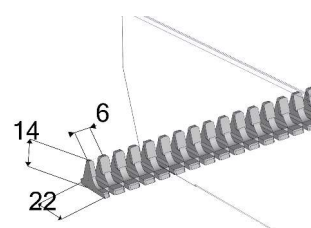

Fachteiler-Rasterkamm A030, magnetisch, lichtgrau

Zur hinteren Fixierung von Fachteilern (Höhe 35, 60, 100, 120 mm). Verhindert das seitliche Weggleiten des Fachteilers bei seitlicher Druckbelastung bei Einsatz mit Warevorschub. Rasterung in 6 mm Schritten. Höhe 14 mm.

Länge mm	Höhe mm	VE	Art. Nr.
600	14	40	30002685
650	14	40	30002686
660	14	40	30002687
900	14	40	30002689
990	14	40	30002690
1.240	14	40	30002692
1.320	14	40	30002693

Weitere Maße auf Anfrage möglich.

Fachteiler Zubehör

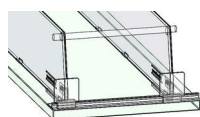

Reling für Fachteiler E005, transparent

Zusätzlicher Anschlag für kippgefährdete Produkte. Empfohlen z.B. für **Beutelware**. Wird durch die vorgesehenen Löcher am vorderen Ende des Fachteilers geführt. Die frei gelagerte Reling ermöglicht eine einfache Entnahme. Kompatibel zu Fachteilern Höhe 60, 100 und 120 mm. Durchmesser 5 mm.

Länge mm	Höhe mm	VE	Art. Nr.
595	5	100	30003438
625	5	100	30003439
655	5	100	30003441
685	5	100	30003442
895	5	100	30003443
995	5	100	30003444
1.245	5	100	30003445
1.325	5	100	30003446

Weitere Maße auf Anfrage möglich.



Endkappe für Reling, schwarz

Zur Fixierung von Relingstäben.

Länge mm	Höhe mm	VE	Art. Nr.
14	11	1.000	10000338



Verbinder für Reling, transparent

Zum Aufstecken auf den Relingstab. Durchmesser 8 mm.

Länge mm	VE	Art. Nr.
50	50	30000321

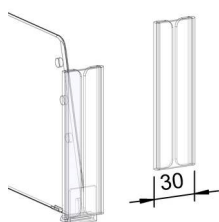

Aufsteckbarer Zusatz-Anschlag für Fachteiler, transparent

Kompatibel zu Fachteilern D030, D060, D100 und D120. Breite 30 mm.

Höhe mm	VE	Art. Nr.
50	240	30001396
100	120	30001397

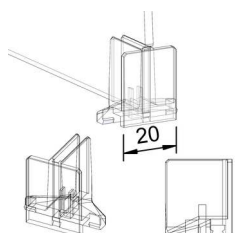

Fachteiler-Steck-Clip mit Frontanschlag, transparent

Zur vorderen Fixierung von Zuschnitten auf Befestigungsprofilen (Adapter-T).

Breite mm	Höhe mm	VE	Art. Nr.
20	25	4.500	30000111

Fachteiler

Zubehör

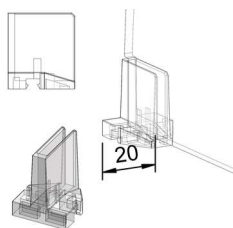

Fachteiler-Steck-Clip, transparent

Zur zusätzlichen hinteren Fixierung von Fachteilern auf Befestigungsprofilen (Adapter-T).

Länge mm	Höhe mm	VE	Art. Nr.
20	25	5.000	30000113

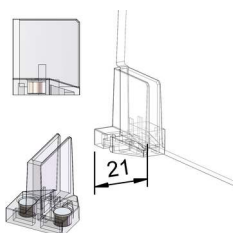

Fachteiler-Steck-Clip, magnetisch, transparent

Zur zusätzlichen hinteren Fixierung von D030, D060, D100 und D120 Standard-Fachteilern auf Metallböden.

Länge mm	VE	Art. Nr.
20	5.000	30000114

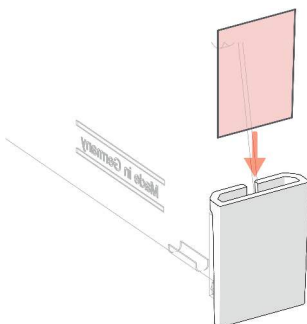

Fachteiler-Stecker für Orientierungshinweise

So einfach ist Orientierung!

Einfach auf den Fachteiler stecken und schon hat jedes Facing sein eigenen Labelhalter für einen individuellen Orientierungshinweis.

Für Labels: B17 x H26 mm

Wir empfehlen Papier ab 160 g.

1 Set besteht aus 25 Fachteiler-Steckern.

VE	Art. Nr.
1	30007359

POS-T FRONTSCHIEBEN

Ihr Nutzen

- 65 mm Universal-Frontscheiben steckbar in alle U-Sicken, verhindern das Herausfallen der Ware
- Alle handelsüblichen Längen verfügbar, Sonderlängen auf Anfrage
- Bis zu 50 % günstiger als vergleichbare Frontscheiben durch innovativen Herstellungsprozess
- Kratzfester und bruchsicherer im Vergleich zu herkömmlichen Acryl- und Glas-Frontscheiben
- Reduzierung von Fingerabdrücken und anderen Verschmutzungen durch Herstellung aus Polycarbonat
- Abgerundete Kanten keine Schneidegefahr für Kunden, schonend zur Verpackung

• POS-T Universal Frontscheibe

Einsetzbar für alle Kategorien, z.B. für Speiseöl, Konserven, Gläser, Chipstüten und andere Beutelprodukte.

A POS-T Frontscheibe mit verringerter Materialstärke von unter 3 mm im Vergleich zu handelsüblichen 6 mm Frontscheiben.

B Mit unterer Einsteck-Wölbung, passend für alle handelsüblichen Regalböden mit vorderer U-Sicke.

C Sichtbare Frontscheiben je nach U-Sicken-Höhe zwischen 40 - 50 mm.

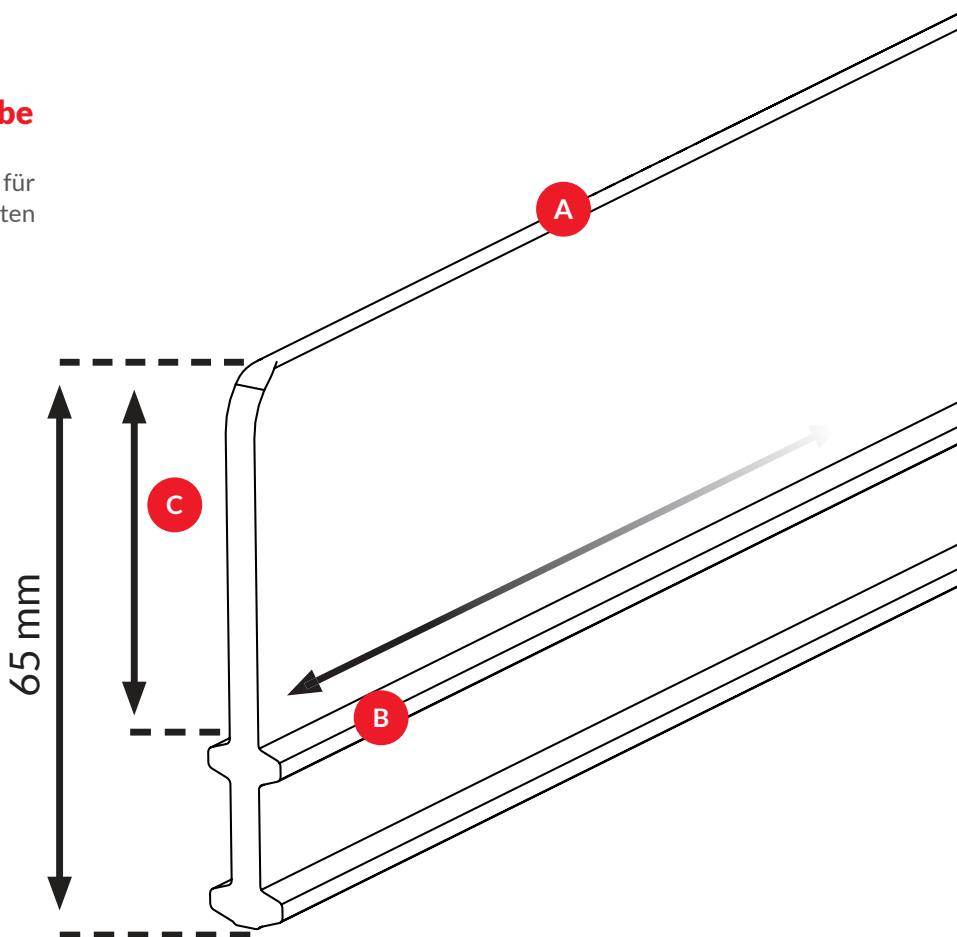

Alle
Längen
verfügbar



Inhalt

Für Regalböden mit U-Sicke Seite 50 - 51

Frontscheiben

Für Regalböden mit U-Sicke

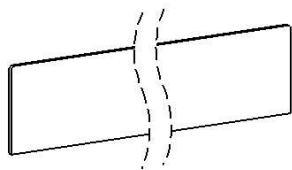

Frontscheibe für Adapter-T Profil A017, Höhe 50 mm, Tiefe 4 mm, transparent

Einsteckbar in Adapter-T Profil A017.

Systembreite mm	Breite mm	VE	Art. Nr.
600	588	10	30010573
625	613	10	30010224
650	638	10	30010574
665	653	10	30010575
900	888	10	30010576
1.000	988	10	30010577
1.250	1.238	10	30010226
1.330	1.318	10	30010578

Weitere Maße auf Anfrage möglich.

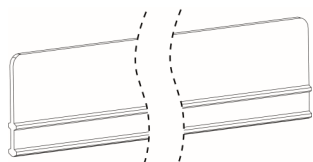

Frontscheibe E045, Höhe 65 mm, Tiefe 3 mm, transparent

Einsteckbar in U-Sicken mit Breite 6-8 mm.

Systembreite mm	Breite mm	VE	Art. Nr.
600	588	12	30005952
625	613	12	30006193
650	638	12	30005953
665	653	12	30005954
900	888	12	30005955
1.000	988	12	30005956
1.250	1.238	12	30005957
1.330	1.318	12	30005958

Weitere Maße auf Anfrage möglich.

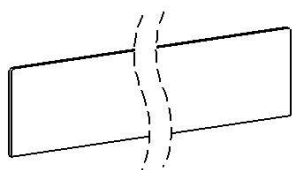

Acryl-Frontscheibe, Höhe 70 mm, Tiefe 6 mm, transparent

Einsteckbar in U-Sicke und in LM-Profil L005.

Systembreite mm	Breite mm	VE	Art. Nr.
600	588	9	30004037
625	613	9	30004041
650	638	9	30004046
900	888	9	30004050
1.000	988	9	30004055
1.250	1.238	9	30004061
1.330	1.318	9	30004066

Weitere Maße auf Anfrage möglich.

Frontscheiben

Für Regalböden mit U-Sicke

Acryl-Frontscheibe, Höhe 110 mm, Tiefe 6 mm, transparent

Einsteckbar in U-Sicke und in LM-Profil L005.

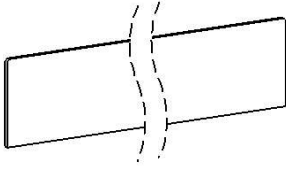

Systembreite mm	Breite mm	VE	Art. Nr.
600	588	9	30004038
625	613	9	30004043
650	638	9	30004048
900	888	9	30004051
1.000	988	9	30004057
1.250	1.238	9	30004063
1.330	1.318	9	30004067

Weitere Maße auf Anfrage möglich.

Acryl-Frontscheibe, Höhe 140 mm, Tiefe 6 mm, transparent

Einsteckbar in U-Sicke und in LM-Profil L005.

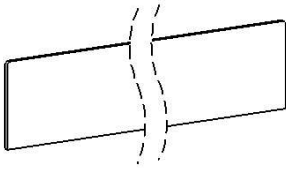

Systembreite mm	Breite mm	VE	Art. Nr.
600	588	9	30004039
625	613	9	30004044
650	638	9	30004049
900	888	9	30004052
1.000	988	9	30004058
1.250	1.238	9	30004064
1.330	1.318	9	30004902

Weitere Maße auf Anfrage möglich.

Inhalt

Schütten	Seite	54	-	55
----------	-------	----	---	----

Wareschütten

Schütten



Schütten sind der perfekte Warespender für Kleinwaren bzw. Schüttware. Die Ware ist jederzeit sichtbar und kann einfach eingeschüttet werden. Ob für den Einsatz auf Theken, im Kassenbereich oder im Verkaufsregal - Wareschütten verleiten den Kunden direkt zum Hineinfassen. Die transparenten Boxen sind universell einsetzbar z.B. für Kosmetik in Reisegrößen, Giveaways, Accessoires oder Zubehör-Produkte.

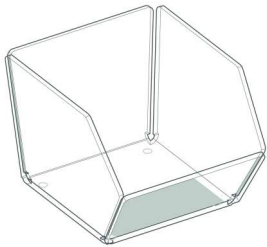

Schütte für Regalboden, transparent

Für Regaltiefe ab 125 mm. Höhe vorne 70 mm.

Maße BxTxH mm	VE	Art. Nr.
150x122x173	6	30001533

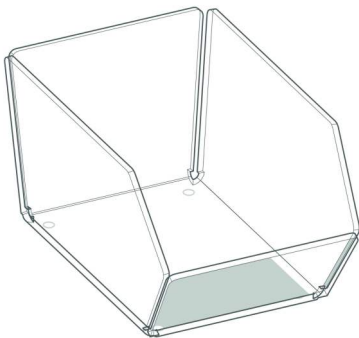

Schütte für Regalboden, transparent

Für Regaltiefe ab 225 mm. Höhe vorne 70 mm.

Maße BxTxH mm	VE	Art. Nr.
150x223x120	40	30001493

Wareschütten

Schütten

Schütte für Regalboden mit Magnetbefestigung, transparent

Für Regaltiefe ab 400 mm. Höhe vorne 100 mm.

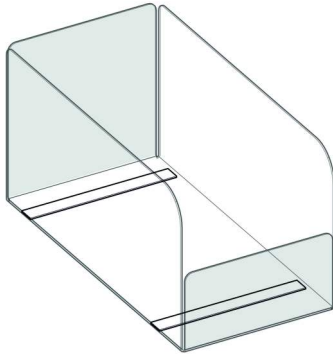

Maße BxTxH mm	VE	Art. Nr.
200x400x200	4	30001347

Schütte für Regalboden, transparent

Für Regaltiefe ab 320 mm. Höhe vorne 120 mm.

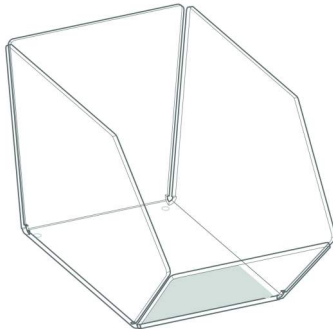

Maße BxTxH mm	VE	Art. Nr.
200x320x200	30	30001418

Inhalt

Warenvorschübe	Seite	58	-	78
SloMo Warenvorschübe	Seite	79	-	85
POS-T Systemtray	Seite	86	-	90
Führungsgleitprofile	Seite	91	-	93
Vorschubkanäle	Seite	94	-	108
POS-T Duplex Pusher	Seite	109	-	115
POS-T Duplex XL	Seite	116	-	123
Compartment C60/C90	Seite	124	-	149
Compartment C130	Seite	150	-	157
Präsentier und Displays	Seite	159	-	166

POS-T WARENVORSCHÜBE

Ihr Nutzen

- **Variable Kraftentfaltung – hoher Wirkungsgrad**
Wenig Kraft beim Befüllen – viel Kraft beim Vorschieben der Ware.
So schonen Sie Ihr Produkt und erleichtern das Befüllen.
- **Großes Leistungsspektrum**
Mit nur 5 verschiedenen Vorschubstärken erhalten Sie eine maximale Variabilität für den optimalen Vorschub aller Produkte. Alle Warenvorschübe sind mit den Leistungsstärken gekennzeichnet!
- **Langlebig und betriebssicher**
Lt. TÜV-Zertifikat tragen unsere Produkte das „GS“-Zeichen für geprüfte Sicherheit. Durch spezielle Kunststoffe und nichtrostenden Edelstahl dürfen Sie auch nach 20.000 Auszügen, in vielen Jahren, eine volle Funktion erwarten. Die Gewährleistung für alle POS-T Vorschübe beträgt 36 Monate!
- **Maximaler Warendruck**
von der ersten bis zur letzten Packung.



- 20% der Ware ist optimal sicht- und greifbar
- 40% der Ware ist eingeschränkt sicht- und greifbar
- 40% der Ware ist teils unsichtbar/teils nicht greifbar

- 62,5% der Ware ist an der Regalfront optimal sicht- und greifbar
- 37,5% der Ware ist an der Regalfront optimal sichtbar und in der Reck- bzw. Bückzone eingeschränkt greifbar

● POS-T Warenvorschub im Überblick



● Für alle Größen

Unsere Warenvorschübe decken nahezu alle Produktgrößen und -gewichte ab



● Kleine Produkte

Mit unseren „Mini“ Vorschüben kommen auch die Kleinen in die erste Reihe



● Viele Details

Viele Detaillösungen machen den POS-T Warenvorschub zum Alleskönner



● Hochwertig

Beste Optik und langlebige Qualität



● Kippgefährdete Produkte

Schräge Vorschubgehäuse sorgen für besten Stand bis zur letzten Packung

POS-T WARENVORSCHÜBE

		Produkttiefe in cm								
		ab 0,5 cm	ab 1,5 cm	ab 2 cm	ab 3 cm	ab 4 cm	ab 5 cm	ab 6 cm	ab 8 cm	ab 10 cm
Produktgewicht in g	ab 1000 g									
	ab 900 g									
	ab 800 g									
	ab 700 g									
	ab 600 g									
	ab 500 g									
	ab 400 g									
	ab 300 g									
	ab 250 g									
	ab 200 g									
	ab 150 g									
	ab 100 g									
	ab 75 g									
	ab 50 g									
	ab 40 g									
ab 30 g										
ab 25 g										

Für jedes Gewicht und jedes Format die passende Vorschubstärke.*

2 bis 4 Newton

zum Beispiel für OTC-Produkte, Kondome, Kaugummi und Gewürze

4 bis 8 Newton

zum Beispiel für Puddingpulver, Zigarillos, Zigarettenstangen und Drogerieartikel

7 bis 11 Newton

zum Beispiel für Süßwaren im Beutel, SB-Wurst und -Käse und Getränke in Dosen

10 bis 14 Newton

zum Beispiel für Kaffee, Backmischungen und Gesellschaftsspiele

14 bis 18 Newton

zum Beispiel für horizontal und vertikal präsentierte Schokolade

* Richtwerte, die beste Vorschubkraft variiert nach Art der Produktbeschaffenheit

Automatischer Warenvorschub für die optimale Frontpräsentation der Ware

Zur Montage auf Adapter-T Profil (s. Kapitel Regalordnung, Adapter-T Profile). Produktfächer müssen durch Fachteiler (siehe Kapitel Regalordnung, Fachteiler) separiert werden. Für schwere Artikel empfehlen wir den Einsatz eines Führungsgleitprofils (s. Kapitel Warenvorschubsysteme, Führungsgleitprofile).

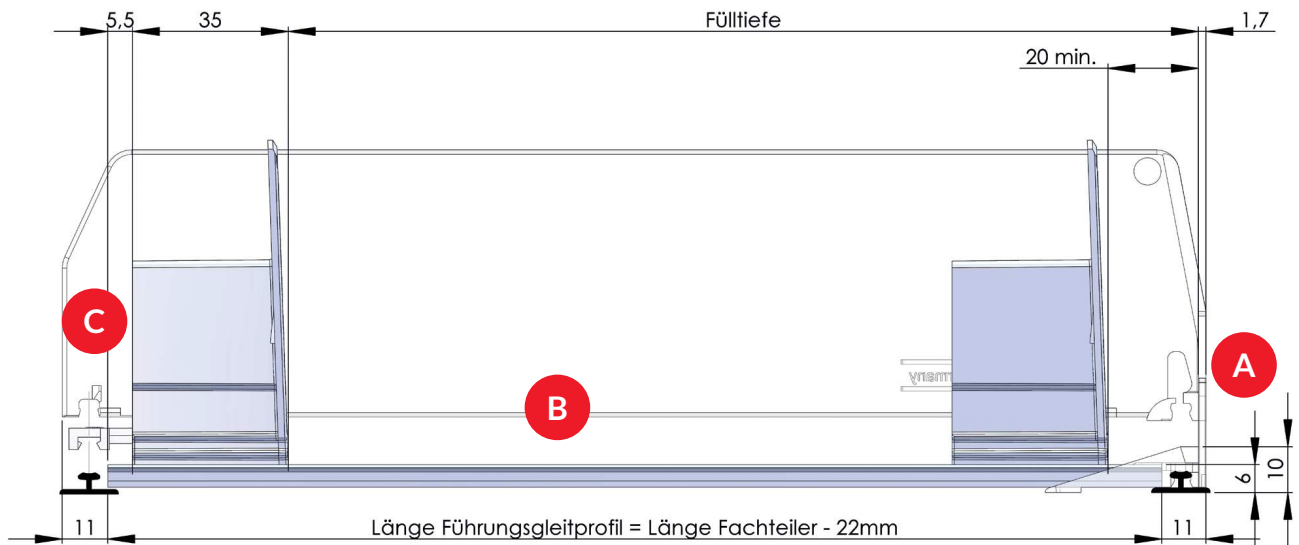

A Vorderer Frontanker verhindert das Herausfallen der Ware und dient als Adaptionselement des Systems.
Je nach Typ sind verschiedene Frontanker-Abmessungen (Artikelzeichnungen beachten)

B Ein Führungsgleitprofil sorgt für sicheren Halt des Vorschubsystems.
Vor allem notwendig bei schweren oder runden Produktreihen.

C Zusätzliche Sicherheit gibt eine hintere Befestigung der Fachteiler auf einem zusätzlichen Adapter-T Profil.

Inhalt

Breite 15 mm	Seite	64	-	64
Breite 28 mm	Seite	65	-	66
Breite 40 mm	Seite	67	-	70
Breite 44 mm	Seite	71	-	71
Breite 75 mm	Seite	72	-	72
Zubehör	Seite	73	-	77

Warenvorschübe

Breite 15 mm

Zur Präsentation schmaler Artikel (z. B. Kosmetik, Tabakblättchen etc.). Kompatibel zum Fachteilersystem. Die Ware wird unmittelbar an der Front der Warenträger präsentiert.

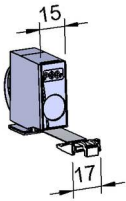

Warenvorschub, Breite 15 mm, Höhe 42 mm, lichtgrau

Mit Frontanker B17 x H5 mm ohne Frontanschlag.

Kraft Newton	Max. Fülltiefe mm	VE	Art. Nr.
1,5	340	203	30004443
4	340	203	30004444

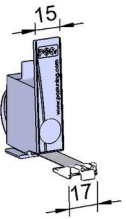

Warenvorschub, Breite 15 mm, Höhe 68 mm, lichtgrau

Mit Frontanker B17 x H5 mm ohne Frontanschlag.

Kraft Newton	Max. Fülltiefe mm	VE	Art. Nr.
1,5	340	203	30004446
4	340	203	30004447

Warenvorschübe

Breite 28 mm

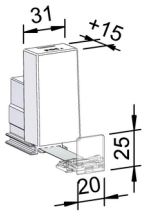

Warenvorschub mit vorgezogener Schubplatte, Breite 28 mm, Höhe 70 mm, Tiefe 40 mm, lichtgrau

Vorgezogene Schubplatte B31 x H62 x T19 mm verringert den Klemmbereich auf 5 mm, so dass auch bei dünnen Artikeln die letzte Packung sicher im Vorschub gehalten wird. Mit Frontanschlag B20 x H25 mm.

Für alle Produkte ab 36 mm Breite.

Kraft Newton	Max. Fülltiefe mm	VE	Art. Nr.
2	390	90	30004352

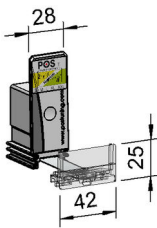

Warenvorschub mit 25 mm Frontanschlag, Breite 28 mm, Höhe 75 mm, lichtgrau

Mit Frontanker B42 x H25 mm und Einschub für Label B39 x H17 mm. Für feste und runde Artikel (z. B. Tuben und Flaschen).

Kraft Newton	Max. Fülltiefe mm	VE	Art. Nr.
2-4	560	60	30004382
4-8	560	60	30004389
10-14	660	60	30004394

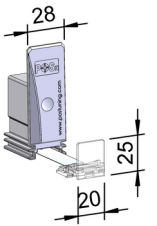

Warenvorschub mit 25 mm Frontanschlag, Breite 28 mm, Höhe 75 mm, lichtgrau

Mit Frontanker B20 x H25 mm. Für nicht kipgefährdete Produkte.

Kraft Newton	Max. Fülltiefe mm	VE	Art. Nr.
2-4	560	150	30004381
4-8	560	150	30004386
10-14	660	150	30004393
14-18	560	150	30004397

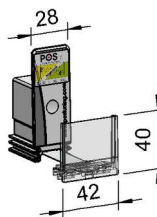

Warenvorschub mit 40 mm Frontanschlag, Breite 28 mm, Höhe 75 mm, lichtgrau

Mit Frontanker B42 x H40 mm und Einschub für Label B39 x H32 mm. Für mittlere feste und runde Artikel (z. B. mittlere Tuben und Flaschen).

Kraft Newton	Max. Fülltiefe mm	VE	Art. Nr.
2-4	560	70	30004383
4-8	560	70	30004390
10-14	660	70	30004395

Warenvorschübe

Breite 28 mm

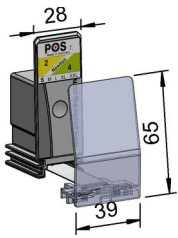

Warenvorschub mit 65 mm Frontanschlag, Breite 28 mm, Höhe 75 mm, lichtgrau

Mit Frontanker B39 x H65 mm. Für runde, hohe Weichverpackungen (z. B. große Tuben, Flaschen und Beutel).

Kraft Newton	Max. Fülltiefe mm	VE	Art. Nr.
2-4	560	60	30004380
4-8	560	60	30004385
10-14	660	60	30004392

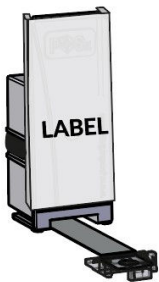

Warenvorschub mit Labelhalter, Breite 28 mm, Höhe 75 mm, lichtgrau

Mit Labelhalter für Etiketten B26 x H63 mm. Mit Frontanker B17 x H5 mm, ohne Frontanschlag. Für Führungsprofil F001.

Kraft Newton	Max. Fülltiefe mm	VE	Art. Nr.
1,5	340	100	30010381

Warenvorschübe

Breite 40 mm

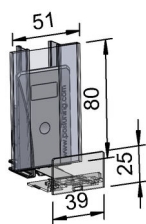

Warenvorschub mit 25 mm Frontanschlag und Labelhalter, Breite 51, Höhe 80, Tiefe 25 mm, lichtgrau

Mit Labelhalter für Etiketten B49 x H80 mm zur Stammplatzsicherung. Klemmbereich 22 mm.

Kraft Newton	Max. Fülltiefe mm	VE	Art. Nr.
2	390	120	30004498

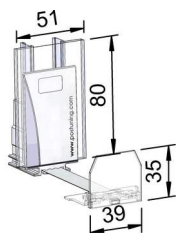

Warenvorschub mit 35 mm Frontanschlag und Labelhalter Breite 51 mm, Höhe 80 mm, lichtgrau

Mit Frontanker B39 x H35 mm. Zur Stammplatzsicherung. Für Artikel in festen Umverpackungen, z. B. Zigarettenpackungen. Für Etiketten B49 mm, H80 mm. Für **mäßig kippfäh**rdete Produkte.

Kraft Newton	Max. Fülltiefe mm	VE	Art. Nr.
2	390	120	30004496

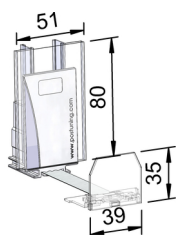

Warenvorschub mit 35 mm Frontanschlag und Labelhalter Breite 51 mm, Höhe 80 mm, lichtgrau

Mit Frontanker B39 x H35 mm. Zur Stammplatzsicherung. Für Artikel in festen Umverpackungen. Für Etiketten B49 mm, H80 mm. Für **mäßig kippfäh**rdete Produkte.

Kraft Newton	Max. Fülltiefe mm	VE	Art. Nr.
4-8	560	96	30004532

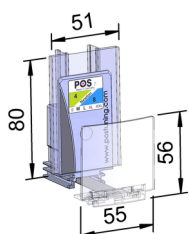

Warenvorschub mit 56 mm Frontanschlag und Labelhalter, Breite 51, Höhe 80, Tiefe 35 mm, lichtgrau

Mit abgerundetem Frontanker B55 x H56 mm für hochformatige und weiche Verpackungen. Labelhalter zur Stammplatzsicherung. Für Etiketten B49 mm, H80 mm.

Kraft Newton	Max. Fülltiefe mm	VE	Art. Nr.
4-8	560	60	30004528

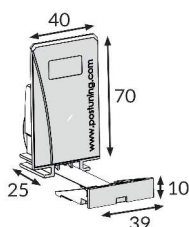

Warenvorschub, Breite 40, Höhe 70, Tiefe 25 mm, lichtgrau

Mit Frontanker B39 x H10 mm ohne eigenen Frontanschlag, Produkte halten am Anschlag des Fachteilers. Klemmbereich 22 mm.

Kraft Newton	Max. Fülltiefe mm	VE	Art. Nr.
2	390	140	30004499

Warenvorschübe

Breite 40 mm

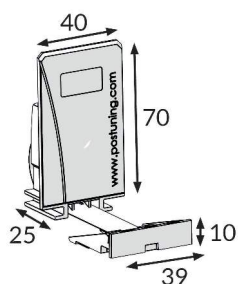

Warenvorschub, Breite 40, Höhe 70, Tiefe 25 mm, lichtgrau

Mit Frontanker B39 x H10 mm ohne eigenen Frontanschlag, Produkte halten am Anschlag des Fachteilers.

Mit geringem Klemmbereich von 16 mm.

Kraft Newton	Max. Fülltiefe mm	VE	Art. Nr.
2	390	140	30006838



Warenvorschub mit 25 mm Frontanschlag, Breite 40, Höhe 70, Tiefe 25 mm, lichtgrau

Mit Frontanschlag B39 x H25 mm. Mit POS-T Newton-Etikett 2N. Klemmbereich 22 mm.

Kraft Newton	Max. Fülltiefe mm	VE	Art. Nr.
2	390	140	30004503

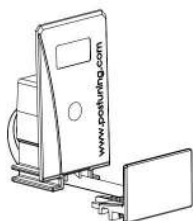

Warenvorschub mit 25 mm Frontanschlag, Breite 40, Höhe 70, Tiefe 25 mm, lichtgrau

Mit Frontanschlag B39 x H25 mm. Klemmbereich 16 mm.

Kraft Newton	Max. Fülltiefe mm	VE	Art. Nr.
2	390	140	30004494

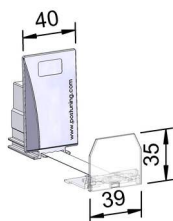

Warenvorschub mit 35 mm Frontanschlag, Breite 40 mm, Höhe 70 mm, lichtgrau

Mit Frontanker B39 x H35 mm. Für Profile ohne Mittelsteg (z. B. F003). Klemmbereich 22 mm. Für mäßig kipgefährdete Produkte.

Kraft Newton	Max. Fülltiefe mm	VE	Art. Nr.
2	390	140	30004502

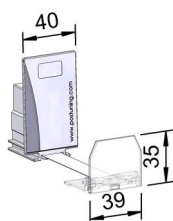

Warenvorschub mit 35 mm Frontanschlag, Breite 40, Höhe 70, Tiefe 25 mm, lichtgrau

Mit geringem Klemmbereich von 16 mm und POS-T Newton Etikett 4-8N. Für Produkte ab 54 mm Breite.

Kraft Newton	Max. Fülltiefe mm	VE	Art. Nr.
4-8	560	100	30006932

Warenvorschübe

Breite 40 mm

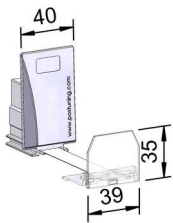

Warenvorschub mit 35 mm Frontanschlag, Breite 40, Höhe 70, Tiefe 25 mm, lichtgrau

Mit geringem Klemmbereich von 16 mm und POS-T Newton Etikett 2N.

Kraft Newton	Max. Fülltiefe mm	VE	Art. Nr.
2	390	140	30006922

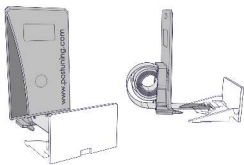

Warenvorschub mit 25 mm Frontanschlag, Breite 40 mm, Höhe 70 mm, Tiefe 9 mm, lichtgrau

Mit Frontanschlag B39 x H25 mm. Flachboden, Mittelanschlag.

Kraft Newton	Max. Fülltiefe mm	VE	Art. Nr.
2	180	140	30004492

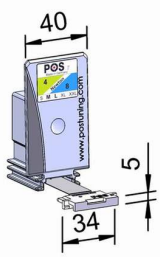

Warenvorschub, Breite 40 mm, Höhe 75 mm, lichtgrau

Mit Frontanker B34 x H5 mm, Frontanker nur zu verwenden in Verbindung mit Adapter-T Profilen mit Aufkantung. Für **nicht kippfährdete** Produkte.

Kraft Newton	Max. Fülltiefe mm	VE	Art. Nr.
2-4	560	105	30004523
4-8	560	105	30004529
10-14	660	105	30004540
14-18	560	105	30004547

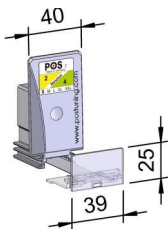

Warenvorschub mit 25 mm Frontanschlag, Breite 40 mm, Höhe 75 mm, Tiefe 35 mm, lichtgrau

Mit Frontanker B39 x H25 mm. Für Artikel in festen Umverpackungen, z. B. Zigarettenpackungen. Für **nicht kippfährdete** Produkte. Klemmbereich 22 mm.

Kraft Newton	Max. Fülltiefe mm	VE	Art. Nr.
2-4	560	100	30004525
4-8	560	100	30004534
10-14	660	100	30004543
14-18	560	100	30004549

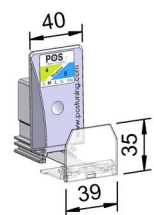

Warenvorschub mit 35 mm Frontanschlag, Breite 40, Höhe 75, Tiefe 35 mm, lichtgrau

Mit Frontanker B39 x H35 mm, Klemmbereich 22 mm.

Kraft Newton	Max. Fülltiefe mm	VE	Art. Nr.
2-4	560	100	30004524
4-8	560	100	30004531
10-14	660	100	30004541
14-18	560	100	30004548

Warenvorschübe

Breite 40 mm

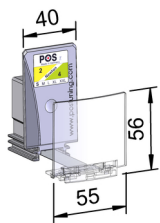

Warenvorschub mit 56 mm Frontanschlag, Breite 40 mm, Höhe 75 mm, lichtgrau

Mit Frontanker B55 x H56 mm. Für hochformatige und weiche Verpackungen. Für besonders kipppgefährdete Produkte.

Kraft Newton	Max. Fülltiefe mm	VE	Art. Nr.
2-4	560	60	30004521
4-8	560	60	30004527
10-14	660	60	30004537
14-18	560	60	30004545

Warenvorschübe

Breite 44 mm

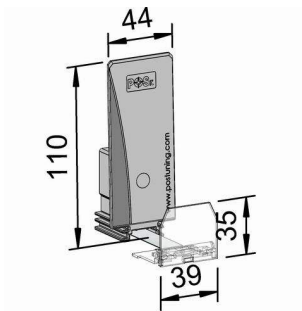

Warenvorschub mit 35 mm Frontanschlag, Breite 44 mm, Höhe 110 mm, lichtgrau

Mit Frontanker B39 x H35 mm. Zur Präsentation von schmalen und gestapelten Produkten. Für **mäßig kippfährdete** Produkte.

Kraft Newton	Max. Fülltiefe mm	VE	Art. Nr.
2-4	560	100	30004425
4-8	560	100	30004431
10-14	660	100	30004436
14-18	560	100	30004440

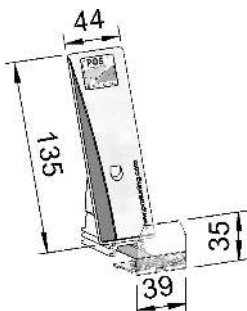

Warenvorschub mit 35 mm Frontanschlag, Breite 44 mm, Höhe 135 mm, lichtgrau

Mit Frontanker B39 x H35 mm.

Kraft Newton	Max. Fülltiefe mm	VE	Art. Nr.
2-4	560	40	30004476
4-8	560	40	30004478
10-14	660	40	30004482
14-18	560	40	30004485

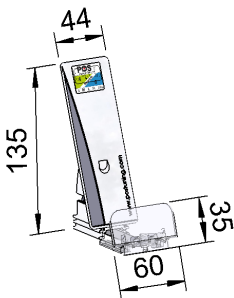

Warenvorschub mit schräger Vorschubplatte, mit 35 mm Frontanschlag, Breite 44 mm, Höhe 135 mm, lichtgrau

Mit Frontanker B60 x H35 mm. Zur Präsentation von festen, schmalen Verpackungen, z. B. Schokolade vertikal. Für **besonders kippfährdete** Produkte.

Kraft Newton	Max. Fülltiefe mm	VE	Art. Nr.
4-8	560	40	30004479
10-14	660	40	30004484
14-18	560	40	30004487

Warenvorschübe

Breite 75 mm

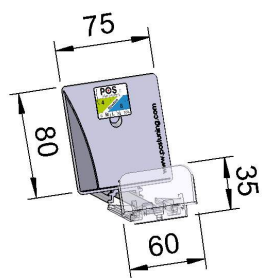

Warenvorschub mit schräger Vorschubplatte, mit 35 mm Frontanschlag, Breite 75 mm, Höhe 80 mm, lichtgrau

Mit Frontanker B60 x H35 mm. Zur Präsentation von festen, schmalen Verpackungen, z. B. Schokolade vertikal. Für **besonders kipgefährdete** Produkte.

Kraft Newton	Max. Fülltiefe mm	VE	Art. Nr.
4-8	560	45	30004460
10-14	660	45	30004461
14-18	560	45	30004465

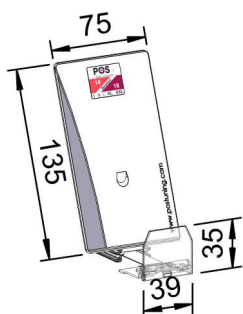

Warenvorschub mit schräger Vorschubplatte, mit 35 mm Frontanschlag, Breite 75 mm, Höhe 135 mm, lichtgrau

Mit Frontanker B39 x H35 mm. Zur Präsentation von festen, schmalen Verpackungen, z. B. Schokolade vertikal. Für **mäßig kipgefährdete** Produkte.

Kraft Newton	Max. Fülltiefe mm	VE	Art. Nr.
4-8	560	60	30004468
10-14	660	60	30004470
14-18	560	32	30004473



Warenvorschub mit schräger Vorschubplatte, mit 65 mm Frontanschlag, Breite 75 mm, Höhe 135 mm, lichtgrau

Mit Frontanker B60 x H65 mm. Zur Präsentation von Artikeln in Folienverpackung, z. B. SB-Wurst oder SB-Käse. Für **besonders kipgefährdete** Produkte.

Kraft Newton	Max. Fülltiefe mm	VE	Art. Nr.
4-8	560	60	30004469
10-14	660	60	30004471
14-18	560	60	30004474

Labelhalter für Frontanker

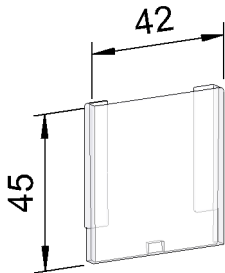

Front-Labelhalter, Breite 42 mm, transparent

Zum Aufstecken auf Frontanker mit einer Breite von 39 mm. Aufnahme für Label/ Preisetiketten im Format B39 x H43 mm.

Tiefe mm	Labelbreite mm	Höhe mm	VE	Art. Nr.
5	39	45	3.000	30000116

Labelhalter für Vorschubgehäuse

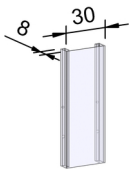

Labelhalter E028, Breite 30 mm, Tiefe + 8 mm, transparent

Kompatibel zum Warenvorschub in der Breite 28 mm und zum Tray-Vorschub mit Klapp-Front in der Breite 30 mm, mit Einschub für Label.

Labelbreite mm	Höhe mm	VE	Art. Nr.
28	40	4.000	30005155
28	80	100	30005156

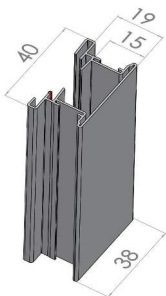

Vorgezogener Labelhalter E038, Breite 38 mm, Tiefe + 15 mm oder Tiefe + 19 mm, transparent

Kompatibel mit allen Warenvorschüben (außer Breite 15 mm), mit Einschub für Label und Füllstandsanzeiger. Verringert den Klemmbereich, so dass auch die letzte Packung bei dünnen Produkten noch sicher nach vorne geschoben wird.

Labelbreite mm	Höhe mm	VE	Art. Nr.
36	37	1.000	30005611
36	40	1.000	30005614
36	65	200	30005276
36	90	150	30005617
36	105	1.000	30005618
36	130	1.000	30005619

Warenvorschübe

Zubehör

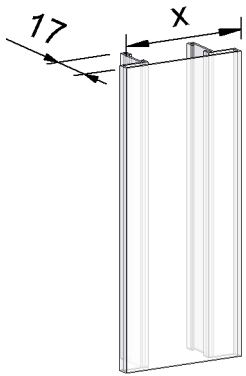

Labelhalter E040, transparent

Kompatibel zum Warenvorschub mit einer von Breite 28 und Breite 40 mm, mit Einschub für Label.

Labelbreite mm	Höhe mm	VE	Art. Nr.
40	80	800	30003636

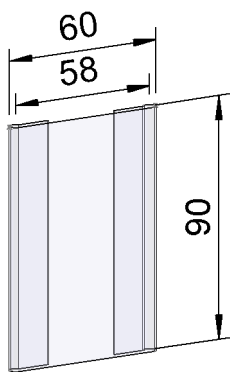

Labelhalter E060, Breite 60 mm, transparent

Kompatibel zum Warenvorschub mit einer Breite von 40 mm, mit Einschub für Label.

Labelbreite mm	Höhe mm	VE	Art. Nr.
58	90	1.200	30003645

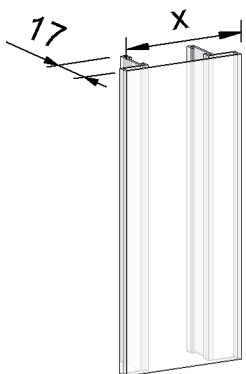

Labelhalter E075, transparent

Kompatibel zu Warenvorschüben mit einer von Breite 28, 40 oder 75 mm, mit Einschub für Label.

Labelbreite mm	Höhe mm	VE	Art. Nr.
75	67	100	30003649
75	90	100	30003650
75	130	100	30003652

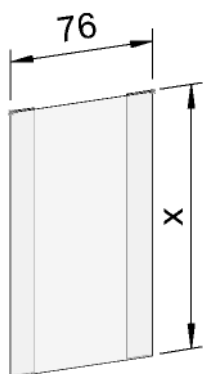

Labelhalter E076, Breite 76 mm, transparent

Zum Aufstecken auf Warenvorschub, aus 0,5 mm PVC.

Labelbreite mm	Höhe mm	VE	Art. Nr.
75	71	800	30003656
75	130	2.000	30003657

Warenvorschübe

Zubehör



Labelhalter E049, transparent

Kompatibel zu Warenvorschüben mit Breiten von 28, 40 und 44 mm, mit Einschub für Labels (B49 x H80 mm).

Labelbreite mm	Höhe mm	VE	Art. Nr.
49	80	60	30005521

Schubplatten

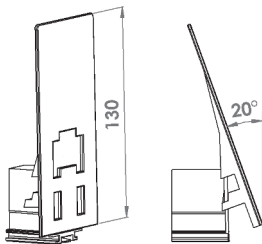

Schubplatte, Breite 75 mm, Höhe 130 mm, lichtgrau

Gerade und im 20° Winkel auf Vorschub-Gehäuse Breite 28 und Breite 40 mm aufsteckbar. Kompatibel mit Labelhalter, Breite 76 mm, 30003657.

Höhe mm	VE	Art. Nr.
130	310	30000147

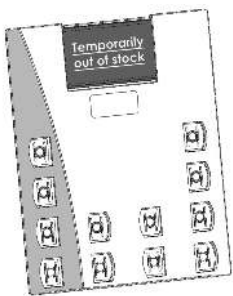

Schubplatte, Breite 137 mm, Höhe 177 mm

Gerade und schräg auf Vorschub-Gehäuse Breite 44 mm aufsteckbar. Ohne POS-T Logo.

Farbe	Tiefe mm	Höhe mm	VE	Art. Nr.
lichtgrau	18	177	168	30001419
anthrazit	18	177	168	30007220

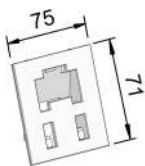

Schubplatte, Breite 75 mm, Höhe 71 mm, lichtgrau

Gerade und im 20° Winkel auf Vorschub-Gehäuse Breite 28 und Breite 40 mm aufsteckbar. Kompatibel mit Labelhalter, Breite 76 mm, 30003656.

Höhe mm	VE	Art. Nr.
71	120	30000190

Vorsatz für Vorschubgehäuse

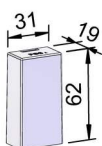

Vorsatz für Vorschubgehäuse mit Breite 28 mm Flachboden, Tiefe + 19 mm, lichtgrau

Zum Aufstecken, verringert den Klemmbereich auf 5 mm, so dass auch bei extrem schmalen Produkten die letzte Packung sicher im Vorschub gehalten wird.

Höhe mm	VE	Art. Nr.
62	900	30000180

Warenvorschübe

Zubehör

Product Card



Mittels Adapterclip, der hinter den Frontanker des Warenvorschubs eingesetzt wird, entsteht ein Halteschlitz zum Einstecken einer bedruckten Produktkarte, die mit dem Layout der im Fach platzierten Marke bedruckt ist. Die Produktkarte ist biegsam und selbstaufrichtend, so dass sie für viele tausend Entnahmevorgänge verwendet werden kann, ohne zu verschleißen.

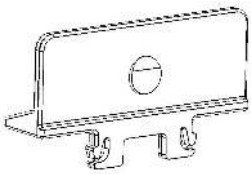

Adapterclip RMC, Breite 34 mm, Höhe 18,5 mm, transparent

Für Frontanker mit einer Breite von 39 mm. Zur Aufnahme von Produktkarten mit Lochung für Zigarettenpackungen.

VE	Art. Nr.
500	30000156

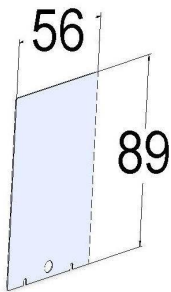

Produktkarten-Set, Breite 56 mm, Höhe 89 mm, matt, weiß, bedruckt (4C)

Passend für Zigarettenschachteln der Breite 55 mm, einsteckbar zwischen Adapterclip RMC und Warenvorschubfront.

VE	Art. Nr.
1	10000468

Weitere Maße auf Anfrage möglich.

Warenvorschübe

Zubehör

Face Plates



Alternativ zur Product Card kann die Abdeckklappe in Verbindung mit auswechselbaren Papierkarten verwendet werden. Diese wird direkt auf die Front des Warenvorschubs mit Frontanker mit Breite 39 mm aufgesteckt und kann dank des integrierten Weichscharniers leicht zur Entnahme und Befüllung geöffnet werden. Die Klappe ist selbstschließend.

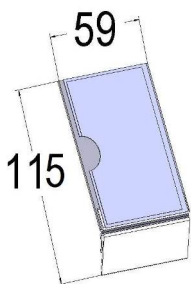

TPD2-Klappe für King Size, mit Rechtecktasche beklebt, für Frontanker mit Breite 39 mm, weiß

Mit Aufsteckscharnier. Mit Labeltasche zum Einsetzen von Labelkarten.

Maße BxTxH mm	VE	Art. Nr.
59x5x115	300	30002176

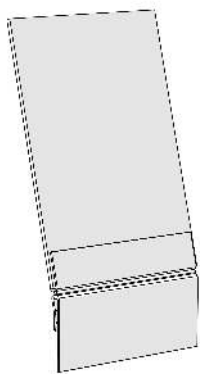

Dark Market-Klappe für King Size, 115x59 mm

Mit Aufsteckscharnier auf Frontanker oder Fachteiler mit max. Anschlag 25 mm.
Für Facingbreite 59 mm.

Farbe	Maße BxTxH mm	VE	Art. Nr.
weiß	59x5x115	25	30008946
schwarz	59x5x115	25	30008947

POS-T SLOMO WARENVORSCHÜBE

Der **SloMo Warenvorschub** verfügt über eine optimale Kombination aus Vorschub und integriertem Dämpfungsmechanismus. Daraus resultiert eine kontrollierte und **gleichmäßig langsame** Vorschubbewegung (**Slow Motion**), welche neue Anwendungsfelder für die Frontpräsentation von Produkten erschließt. So lassen sich auch gestapelte Waren sicher an die Regalfront schieben, ebenso wie hohe, kippgefährdete Produkte. Für diebstahlgefährdete Produkte ist der verlangsamte Nachschub ebenfalls von Vorteil!

Mit diesem universell einsetzbaren Vorschub werden sowohl kleine – oder leichte – als auch große – oder schwere Produkte „gedämpft“ nach vorne geschoben.



SLOW 1

Der Tabak Vorschub

speziell konzipiert für den Einsatz im Tabak-Regal. Perfekte Sichtbarkeit der Zigarettenmarke erzielt man am besten durch eine liegende Präsentation – Patentiertes System.



SLOW 2

Der sanfte Vorschub

steht für die Kombination einer schwächeren Feder mit Dämpfung für sehr leichte Handelsprodukte. Dieser Warenvorschub ist perfekt für die Präsentation von gestapelten Packungen geeignet.



SLOW 4

Der kraftvolle Vorschub

kombiniert eine starke Feder mit einem Dämpfungsmechanismus. Für eine perfekt gedämpfte Vorschubleistung für alle schweren Produkte.



SLOW MINI

Der kleine Vorschub

hat nur eine Breite von 19 mm und ist damit perfekt geeignet für kleine bis mittelgroße oder sogar seitlich präsentierte Produkte.

Ihr Nutzen

- Kontrollierte und gleichmäßig langsame Vorschubbewegung
- Risikofreie automatische Frontpräsentation von hohen, kippfährdeten Produkten (Glasflaschen etc.)
- Extrem niedriger Frontanschlag für beste Sicht- und Greifbarkeit sowie einfaches Verräumen und Zurückstellen der Ware
- Sanfter Vorschub von gestapelten Waren, Packungen fallen nicht aus dem Regal
- Verzögertes Nachschieben von diebstahlgefährdeten Produkten

● POS-T SloMo Warenvorschub im Detail

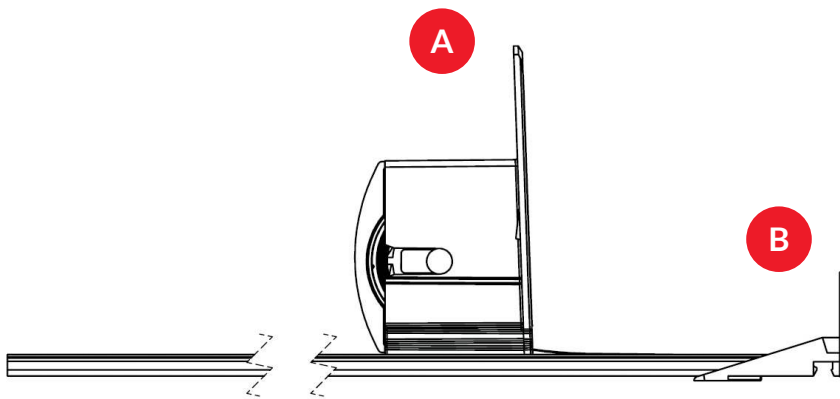

A Den POS-T SloMo Warenvorschub gibt es in verschiedenen Größen und Höhen, je nach Produktbeschaffenheit.

B Die benötigten Fronthöhen im Frontanker können mit einem POS-T SloMo Warenvorschub stark reduziert werden, da die Kippgefahr deutlich sinkt.

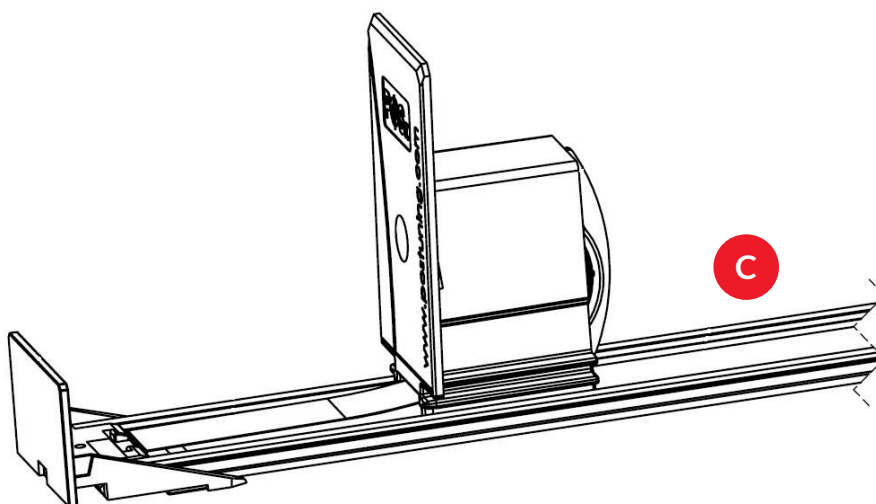

C POS-T SloMo Warenvorschübe benötigen eine Vorschubführung durch ein Führunggleitprofil (siehe Kapitel Führunggleitprofile)

Inhalt

SLOW Mini - Der kleine Vorschub	Seite	82	-	82
SLOW 1 - Der Tabak-Vorschub	Seite	83	-	83
SLOW 2 - Der sanfte Vorschub	Seite	84	-	84
SLOW 4 - Der kraftvolle Vorschub	Seite	85	-	85

SloMo Warenvorschübe

SLOW Mini - Der kleine Vorschub

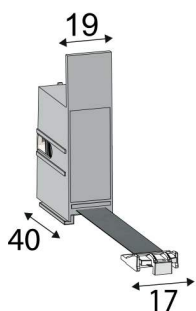

POS-T Mini SloMo, gedämpfter Warenvorschub, Breite 19, Höhe 67, Tiefe 40 mm, lichtgrau

Mit Frontanker B17 x H5 mm ohne Frontanschlag. Nur mit Verwendung von Fachteilern. Verzögert das Vorschieben von sehr kleinen und leichten Produkten und verhindert somit Geräusche oder Herauskippen. Für Produkte ab 19 mm bis 45 mm Breite. Auch für gestapelte Produkte.

Max. Fülltiefe mm	VE	Art. Nr.
540	144	30006340

SloMo Warenvorschübe

SLOW 1 - Der Tabak-Vorschub

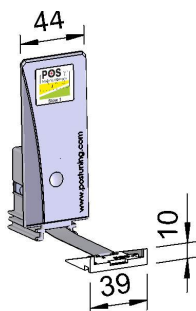

Warenvorschub mit Dämpfung, Breite 44, Höhe 110, Tiefe 40 mm, lichtgrau

Gedämpfter Warenvorschub mit Universalstärke für alle gestapelten Tabak- und NGP-Produkte ab 54 mm Breite. Ohne Frontanschlag, Produkte halten am Anschlag der Fachteiler. Klemmbereich 22 mm.

Stärke	Max. Fülltiefe mm	VE	Art. Nr.
1	540	100	30004409

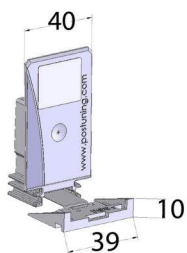

Warenvorschub mit Dämpfung, Breite 40, Höhe 75, Tiefe 40 mm, lichtgrau

Gedämpfter Warenvorschub mit Universalstärke für alle gestapelten Tabak- und NGP-Produkte ab 54 mm Breite. Ohne Frontanschlag, Produkte halten am Anschlag der Fachteiler. Klemmbereich 22 mm.

Stärke	Max. Fülltiefe mm	VE	Art. Nr.
1	560	100	30006522



Warenvorschub mit Dämpfung und Labelhalter, Breite 28 mm, Höhe 114 mm, lichtgrau

Mit Labelhalter für Etiketten B26 x H106 mm. Mit Frontanker B17 x H5 mm, ohne Frontanschlag. Für Führungsgleitprofil F001.

Max. Fülltiefe mm	VE	Art. Nr.
340	100	30010382

SloMo Warenvorschübe

SLOW 2 - Der sanfte Vorschub

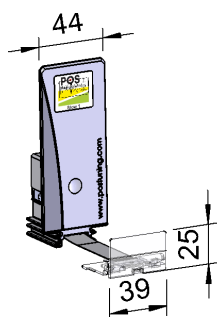

Warenvorschub mit 25 mm Frontanschlag, mit Dämpfung, Breite 44 mm, Höhe 110 mm, lichtgrau

Stärke 2, mit Frontanker B39 x H25 mm. Für Fachteiler und Vorschub. Verzögert das Vorschieben der Produkte und verhindert somit Geräusche oder Herauskippen. Geeignet für sehr leichte Artikel, auch **gestapelt präsentiert**.

Stärke	Max. Fülltiefe mm	VE	Art. Nr.
2	660	100	30004410

SloMo Warenvorschübe

SLOW 4 - Der kraftvolle Vorschub

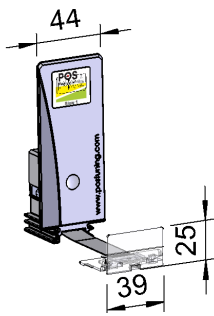

Warenvorschub mit 25 mm Frontanschlag, mit Dämpfung, Breite 44 mm, Höhe 110 mm, lichtgrau

Stärke 4, mit Frontanker B39 x H25 mm. Für Fachteiler und Vorschub. Verzögert das Vorschieben der Produkte und verhindert somit Geräusche oder Herauskippen. Auch für **hohe** und **gestapelte Produkte**.

Stärke	Max. Fülltiefe mm	VE	Art. Nr.
4	660	100	30004412

POS-T SYSTEMTRAY

Mit dem Prädikat „Shelf-Ready-Packaging“ (SRP) dürfen sich die Transportverpackungen schmücken, welche die Anforderungen des Handels, der Lieferanten und der Shopper berücksichtigen. Mit unserem Systemtray machen Sie aus Ihrer Transportverpackung die perfekte Präsentationsverpackung. Dank der Kompatibilität unserer Technik stehen die Produkte immer an der Front – im besten Sicht- und Griffbereich des Shoppers. Das Vorziehen entfällt, die Verräumung ist ein Kinderspiel.

Ihr Nutzen

- Die Mehrheit der Shopper lobt die bessere Ordnung und Übersicht
- Bei gleicher Verweilzeit reduziert sich die Abbrecherrate dank besserer Orientierung
- Die Anzahl der Schnellzugreifer steigt dank besserer Warensichtbarkeit
- Der Absatz und Umsatz der Gesamtkategorie steigt
- Der Aufwand für das Verräumen der Ware mit Systemtray im Vergleich zur Vereinzelung sinkt um 40 %
- Der Aufwand für das Vorziehen der Ware entfällt komplett
- Die Industrie sowie der Handel erreichen schon nach sehr kurzer Zeit den ROI

So einfach gelangen Sie in nur 5 Schritten zur perfekten Präsentation

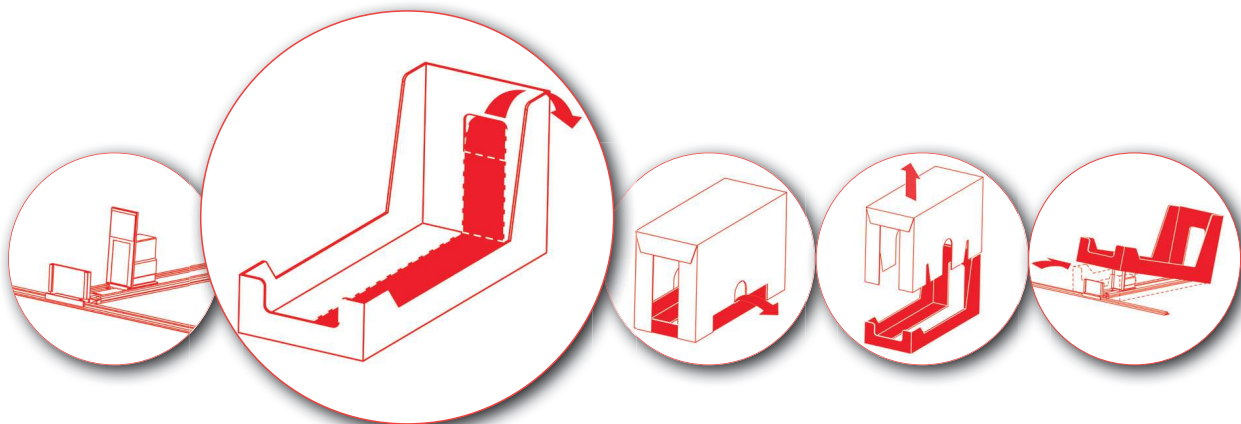

Durch eine zusätzliche Perforation an der Rück- und/oder Unterseite der Transportverpackung zur Durchführung des POS-T Warenvorschubs wird Ihr Standard-Tray zum POS-T Systemtray. Als „Einmal-Investition“ sind die Regale mit dem speziellen POS -T Vorschub für den „Tray-Betrieb“ auszurüsten.



Inhalt

Warenvorschübe	Seite	90	-	90
----------------	-------	----	---	----

POS-T Systemtray

Warenvorschübe

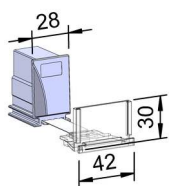

Warenvorschub mit 30 mm Frontanschlag, Breite 28 mm, Höhe 45 mm, Tiefe + 27 mm, lichtgrau

Mit Frontanker B42 x H30 mm. Für Systemtray, mit Schlitzbreite im Tray 38 mm.

Kraft Newton	Max. Fülltiefe mm	VE	Art. Nr.
4	440	133	30004375
10	440	133	30004373

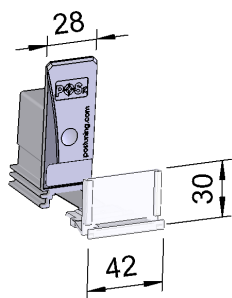

Warenvorschub mit 30 mm Frontanschlag, Breite 28 mm, Höhe 70 mm, Tiefe + 27 mm, lichtgrau

Mit Fronanker B42 x H30 mm. Für Systemtray, Schlitzbreite im Tray 38 mm.

Kraft Newton	Max. Fülltiefe mm	VE	Art. Nr.
2	390	112	30004354
4	440	112	30004359
6	440	112	30004360
10	440	112	30004357
14	440	84	30004358

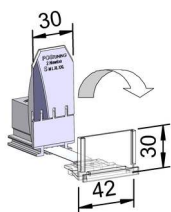

Warenvorschub mit 30 mm Frontanschlag, Breite 30 mm, Höhe 72 mm, Tiefe + 27 mm, "Klipp-Klapp"

Mit Frontanker B42 x H30 mm. Für Systemtray, Schlitzbreite im Tray 38 mm, Warenvorschub mit klappbarer Schubplatte, lichtgrau (für Mehrfachplatzierung/Durchreichen von Vorrats trays).

Farbe	Kraft Newton	Max. Fülltiefe mm	VE	Art. Nr.
schwarz	10	440	112	30004490
rot	14	440	126	30004491

Kundenspezifische Kennzeichnung auf Anfrage möglich.

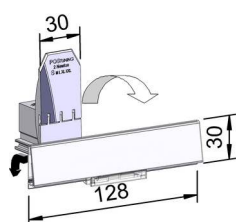

Warenvorschub, Breite 30 mm, Höhe 72 mm, mit Klapp-Front Breite 128 mm, "Klipp-Klapp", schwarz

Für Systemtray, Schlitzbreite im Tray 38 mm, Warenvorschub mit klappbarer Schubplatte, lichtgrau (für Mehrfachplatzierung/Durchreichen von Vorrats trays) und klappbaren Frontanker (Einschub von Werbe- oder Preisinformationen).

Kraft Newton	Max. Fülltiefe mm	VE	Art. Nr.
10	440	44	30005071

Weitere Frontbreiten auf Anfrage möglich.

Inhalt

Breite 19 mm	Seite	92	-	92
Breite 34 mm	Seite	93	-	93

Führungsgleitprofile

Breite 19 mm

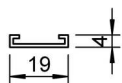
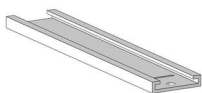

Führungsgleitprofil F001, für Warenvorschübe mit Breite 15 mm, lichtgrau

Breite 19 mm, mit Endanschlag, empfohlene Länge ist 20 mm kürzer als der Fachteiler.

Systemtiefe mm	Länge mm	VE	Art. Nr.
205	185	350	30003756
230	210	350	30003758
255	235	350	30003761
280	260	350	30003763
305	285	300	30003765
330	310	250	30003766
355	335	250	30003768
385	365	250	30003770

Weitere Maße auf Anfrage möglich.

Führungsgleitprofile

Breite 34 mm

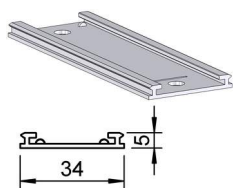

Führungsgleitprofil F003, für Warenvorschübe mit Breite 28, 40, 44 und 75 mm, lichtgrau

Breite 34 mm, mit Endanschlag.

Systemtiefe mm	Länge mm	VE	Art. Nr.
205	183	100	30003921
230	208	100	30003923
255	233	100	30003924
280	258	100	30003928
305	283	100	30003931
330	308	100	30003933
355	333	100	30003935
380	358	100	30003938
405	383	100	30003940
430	408	100	30003943
455	433	100	30003944
480	458	100	30003946
505	483	100	30003947
530	508	100	30003948
555	533	100	30003950
580	558	100	30003951

Weitere Maße auf Anfrage möglich.

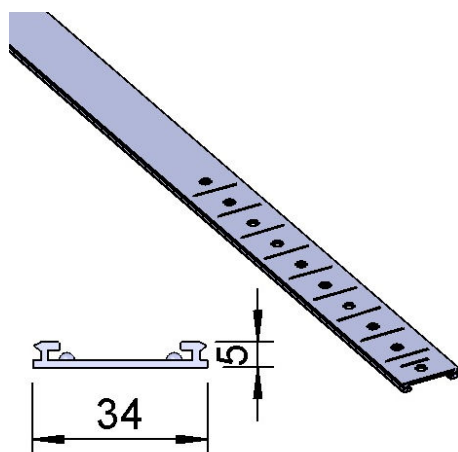

Führungsgleitprofil Vario F003, für Warenvorschübe mit Breite 28, 40, 44 und 75 mm, lichtgrau

Breite 34 mm, mit Endanschlag, empfohlene Länge ist 22 mm kürzer als der Fachteiler. Im Raster von 25 mm abbrechbar. Sollbruchstellen garantieren ein einfaches und effizientes Handling bei der Montage. Nur mit Warenvorschüben mit Universalgehäuse kombinierbar.

Länge mm	VE	Art. Nr.
183-333	100	30003984
233-458	100	30003985
333-558	100	30003986

Weitere Maße auf Anfrage möglich.

POS-T VORSCHUBKANÄLE

Die U-Kanäle mit Warenvorschub – Die All-in-One Vorschublösung für asymmetrische, runde, weichverpackte und sogar konische Artikel. Sie eignen sich für alle Kategorien, bei denen nachträgliche Anpassungen an Produktbreiten nebensächlich sind – und das sind mehr als gedacht: Gewürzdosens, kleine Flaschen, Tuben und Backzutaten. Standardmäßig lieferbar bis Systemtiefe 580 mm (Sonderlängen auf Anfrage möglich). Für Produktbreiten zwischen 38 bis 113 mm.

Ideal auch für den Einsatz in Displays.



● U-Kanal für Tuben



● U-Kanal für Gewürze



● U-Kanal für kleine runde Produkte

Ihr Nutzen

- **Einfache Handhabung**
durch feste Breiten mit integriertem Warenvorschub
- **Abstände individuell einstellbar**
einfaches Verschieben/Verrasten auf Adapter-T Profil
- **Exakte Anpassung**
an Präsentationen von konischen Produkten, kein gegenseitiges Verhaken
- **Stand sichere Frontpräsentation**
für individuelle Verpackungsformen



U-Kanäle im Detail

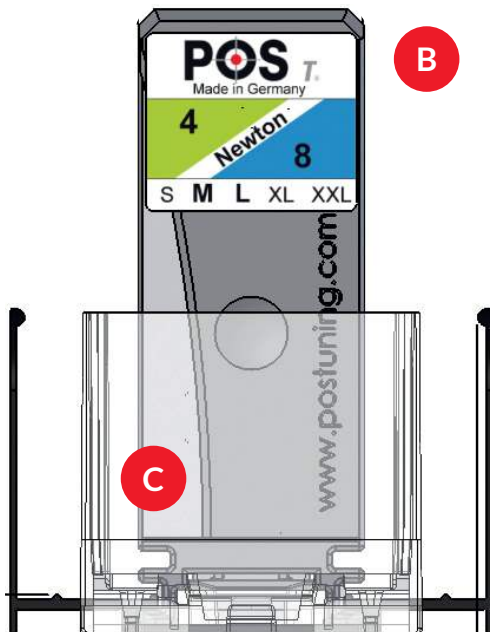

- A** U-Kanäle in verschiedenen Breiten und Höhen. Aus hochwertigem Kunststoff (ABS oder PVC)
- B** 100 % kompatibel zu POS-T Warenvorschüben mit verschiedenen Federstärken (Breiten der Kanäle beachten)
- C** Verschiedene Fronthöhen ab 25 mm bis 60 mm verfügbar

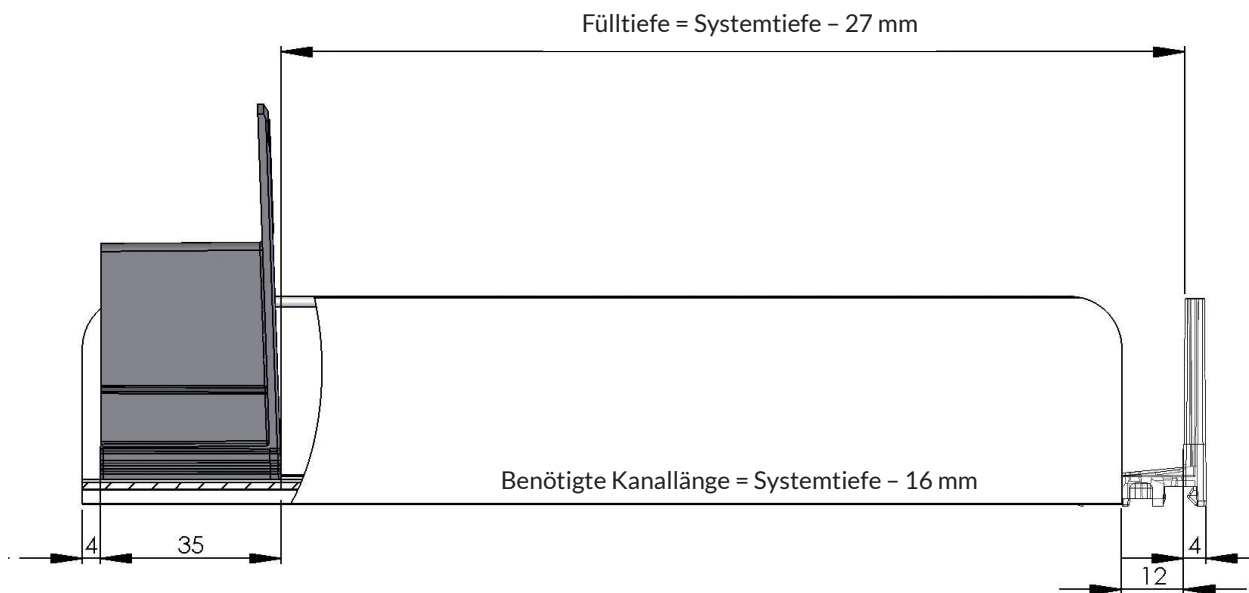

POS-T VORSCHUBKANÄLE

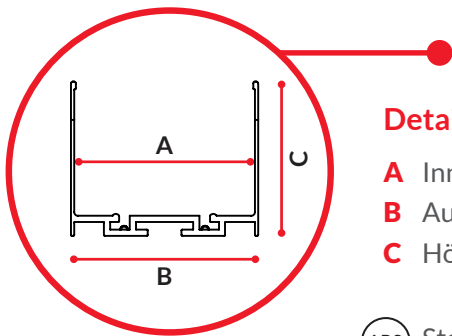

Details

- A** Innenmaß in mm
- B** Außenmaß in mm
- C** Höhe in mm

Die Produktbreite sollte mindestens **1 mm geringer** als das Innenmaß des Kanals sein. So verhindern Sie das Verkleben der Produkte.

Die Produktbreite von runden Verpackungen sollten maximal 5 mm geringer sein, als das Innenmaß des Kanals.

ABS Standard-Material ABS
vers. Farben möglich

PVC Wahl-Material PVC
Farbe transparent (blautichig)

* Innenmaß bis zu 2 % größer als angegeben

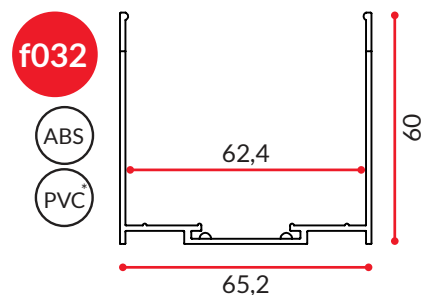
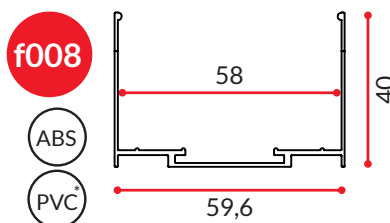
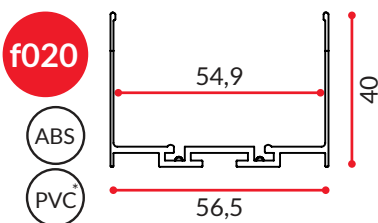
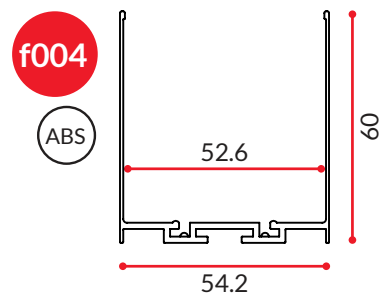
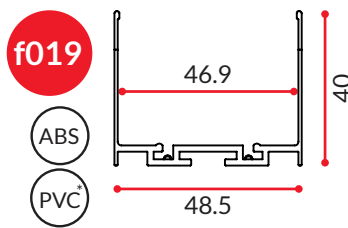
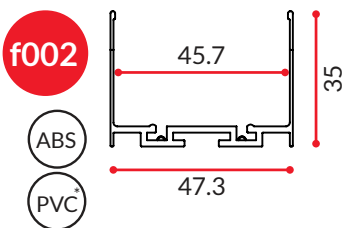
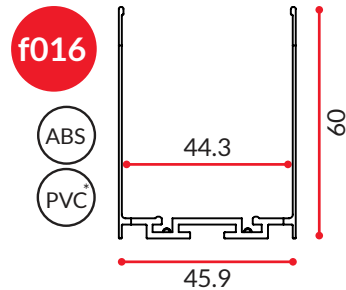
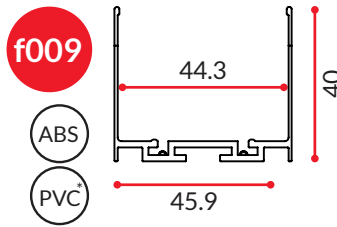
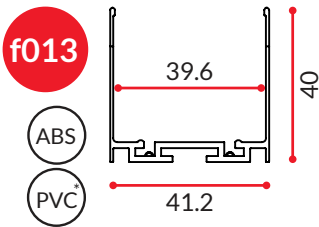

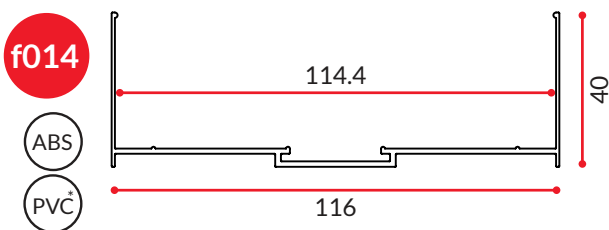
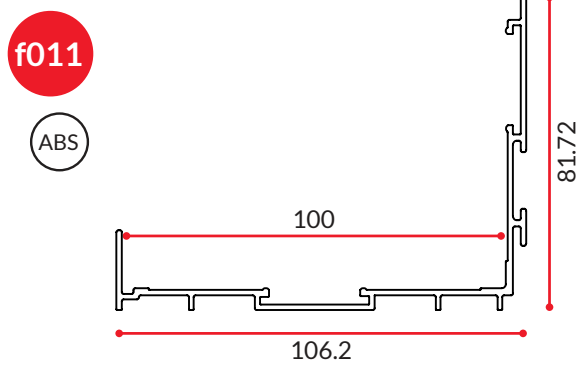
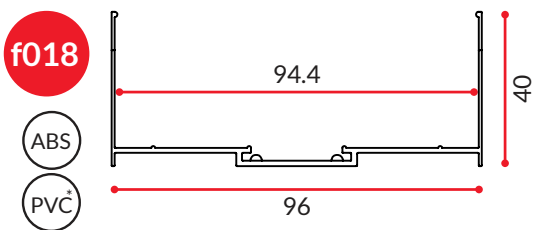
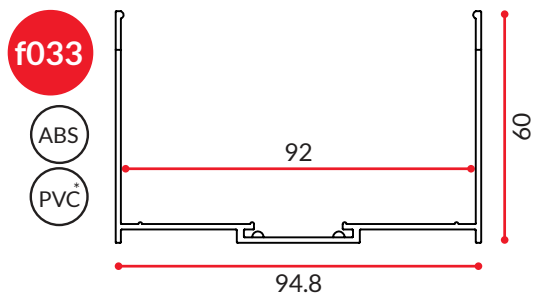
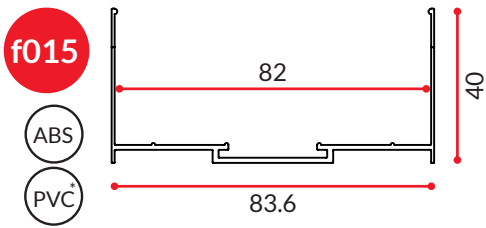
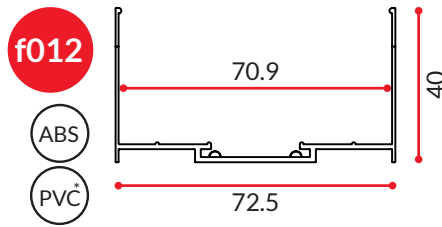
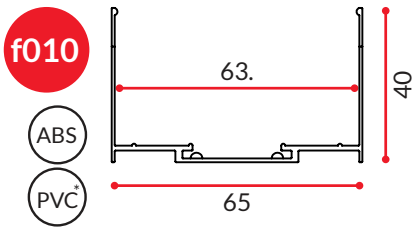

Einige
abgebildete
Kanäle sind
nur auf Anfrage
erhältlich

Inhalt

U-Kanäle	Seite	100	-	103
Warenvorschübe für U-Kanäle	Seite	104	-	104
Stapelbare U-Kanäle	Seite	105	-	106
Stapelkanäle	Seite	107	-	107

Vorschubkanäle

U-Kanäle



Warenvorschubkanal für Tiefkühl-Kräuter, transparent

Leichte, werkzeuglose Montage auf Adapter-T Profilen. Für Produkte mit einer Breite von max. 104 mm.

Maße BxTxH mm	Kraft Newton	VE	Art. Nr.
78x560x80	4-8	10	30006201
114x560x80	4-8	10	30006205

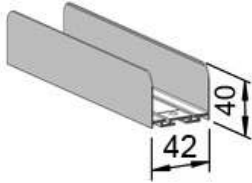

U-Kanal F013, Breite 42 mm, Höhe 40 mm, lichtgrau

Für Produktbreiten bis 39 mm.

Höhe mm	Max. Fülltiefe mm	Systemtiefe mm	Länge mm	VE	Art. Nr.
40	336	380	363	410	30003701

Weitere Maße auf Anfrage möglich.

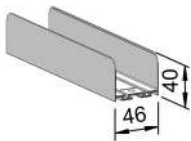

U-Kanal F009, Breite 46 mm, Höhe 40 mm, lichtgrau

Für Produktbreiten bis 43 mm.

Höhe mm	Max. Fülltiefe mm	Systemtiefe mm	Länge mm	VE	Art. Nr.
40	336	380	363	370	30004006

Weitere Maße auf Anfrage möglich.

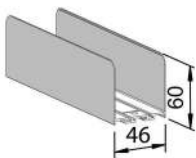

U-Kanal F016, Breite 46 mm, Höhe 60 mm, lichtgrau

Für Produktbreiten bis 43 mm.

Höhe mm	Max. Fülltiefe mm	Systemtiefe mm	Länge mm	VE	Art. Nr.
60	336	380	363	280	30003710

Weitere Maße auf Anfrage möglich.

Vorschubkanäle

U-Kanäle

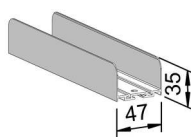

U-Kanal F002, Breite 47 mm, Höhe 35 mm, lichtgrau

Für Produktbreiten bis 44 mm.

Höhe mm	Max. Fülltiefe mm	Systemtiefe mm	Länge mm	VE	Art. Nr.
35	336	380	363	192	30003780
35	536	580	563	110	30005459

Weitere Maße auf Anfrage möglich.

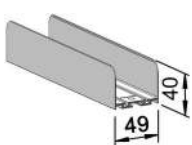

U-Kanal F019, Breite 49 mm, Höhe 40 mm, lichtgrau

Für Produktbreiten bis 46 mm.

Höhe mm	Max. Fülltiefe mm	Systemtiefe mm	Länge mm	VE	Art. Nr.
40	336	380	363	350	30005164
40	536	580	563	84	30003723

Weitere Maße auf Anfrage möglich.

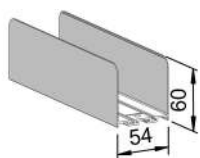

U-Kanal F004, Breite 54 mm, Höhe 60 mm, lichtgrau

Für Produktbreiten bis 51 mm.

Höhe mm	Max. Fülltiefe mm	Systemtiefe mm	Länge mm	VE	Art. Nr.
60	336	380	363	40	30005165

Weitere Maße auf Anfrage möglich.

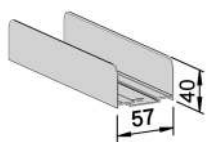

U-Kanal F020, Breite 57 mm, Höhe 40 mm, lichtgrau

Für Produktbreiten bis 54 mm.

Höhe mm	Max. Fülltiefe mm	Systemtiefe mm	Länge mm	VE	Art. Nr.
40	336	380	363	280	30003774

Weitere Maße auf Anfrage möglich.

Vorschubkanäle

U-Kanäle

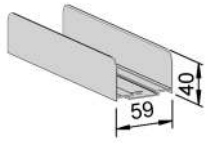

U-Kanal F008, Breite 59 mm, Höhe 40 mm, lichtgrau

Für Produktbreiten bis 56 mm.

Höhe mm	Max. Fülltiefe mm	Systemtiefe mm	Länge mm	VE	Art. Nr.
40	336	380	363	280	30003996

Weitere Maße auf Anfrage möglich.

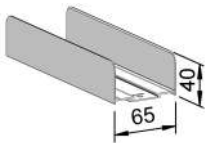

U-Kanal F010, Breite 65 mm, Höhe 40 mm, lichtgrau

Für Produktbreiten bis 62 mm.

Höhe mm	Max. Fülltiefe mm	Systemtiefe mm	Länge mm	VE	Art. Nr.
40	336	380	363	250	30003685

Weitere Maße auf Anfrage möglich.

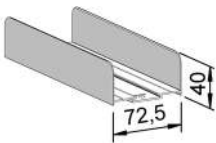

U-Kanal F012, Breite 72 mm, Höhe 40 mm, lichtgrau

Für Produktbreiten bis 69 mm.

Höhe mm	Max. Fülltiefe mm	Systemtiefe mm	Länge mm	VE	Art. Nr.
40	336	380	363	220	30003693

Weitere Maße auf Anfrage möglich.

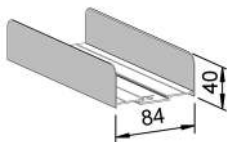

U-Kanal F015, Breite 84 mm, Höhe 40 mm, lichtgrau

Für Produktbreiten bis 81 mm.

Höhe mm	Max. Fülltiefe mm	Systemtiefe mm	Länge mm	VE	Art. Nr.
40	336	380	363	190	30003707

Weitere Maße auf Anfrage möglich.

Vorschubkanäle

U-Kanäle

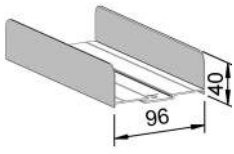

U-Kanal F018, Breite 96 mm, Höhe 40 mm, lichtgrau

Für Produktbreiten bis 93 mm.

Höhe mm	Max. Fülltiefe mm	Systemtiefe mm	Länge mm	VE	Art. Nr.
40	336	380	363	384	30003718

Weitere Maße auf Anfrage möglich.

Vorschubkanäle

Warenvorschübe für U-Kanäle

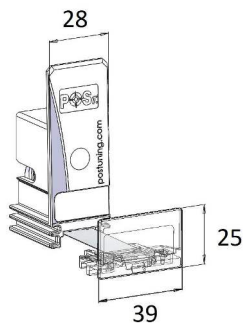

Warenvorschub mit 25 mm Frontanschlag, Breite 28 mm, Höhe 75 mm, Tiefe 25 mm, lichtgrau

Mit Frontanker B39 x H25 mm. Geeignet für alle POS-T Vorschubkanäle.

Kraft Newton	VE	Art. Nr.
2-4	100	30009852
4-8	100	30009853

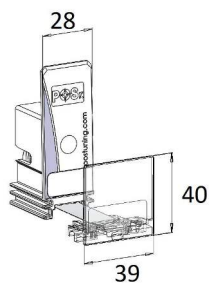

Warenvorschub mit 40 mm Frontanschlag, Breite 28 mm, Höhe 75 mm, Tiefe 25 mm, lichtgrau

Mit Frontanker B39 x H40 mm. Geeignet für alle POS-T Vorschubkanäle.

Kraft Newton	VE	Art. Nr.
2-4	100	30009854
4-8	100	30009855

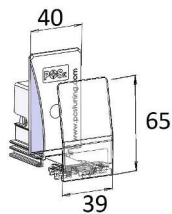

Warenvorschub mit 65 mm Frontanschlag, Breite 40 mm, Höhe 75 mm, Tiefe 25 mm, lichtgrau

Mit Frontanker B39 x H65 mm. Geeignet für alle POS-T Vorschubkanäle außer F013 Kanal.

Kraft Newton	VE	Art. Nr.
7-11	100	30009856
10-14	100	30009857

Vorschubkanäle

Stapelbare U-Kanäle

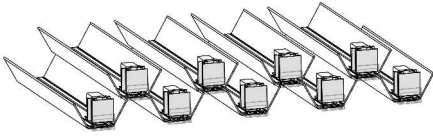

POS-T Wabenkanal für Oral Tabak Dosen

Ein Wabenkanal-Set besteht aus folgenden Komponenten:
- 9 x Wabenkanal mit integriertem Warenvorschub

Tiefe mm	Anzahl Facings	Max. Füllmenge	Art. Nr.
357	9	8 Packungen	30006918

Weitere Tiefen und Ausführungen auf Anfrage.

Blenden für Wabenkanäle

Auf der untersten Ebene der Wabenkanäle können optional Blenden installiert werden. Die Blenden werden auf dem Adapter-T Profil befestigt.

Eine individuelle Bedruckung der Blenden sorgt für noch mehr Aufmerksamkeit. Wir beraten Sie gern.

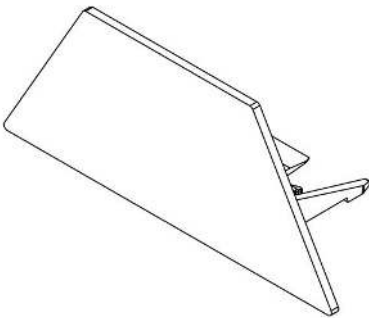

VE	Art. Nr.
4	30007982

Seitenwand für Wabenkanäle

Wenn Sie Ihre Wabenkanäle höher als 2 Ebenen bauen, benötigen Sie pro Ebene ein Set Seitenwände.

Set besteht aus:
- linker Seitenwand
- rechter Seitenwand

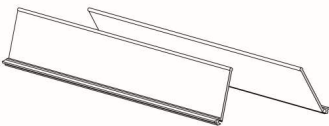

Tiefe mm	Art. Nr.
340	30007452

Oraltabak-Kanal stapelbar, 68 -73 mm Durchmesser, transparent

Stapelbarer Vorschubkanal für alle Oral-Tabakdosen. Einfache Installation auf allen POS-T Adapter-T Profilen.

Beliebig viele Kanäle können aufeinander gestapelt werden.

Zum oberen Abschluss eines Stapels empfiehlt sich der Kanal 30006548.

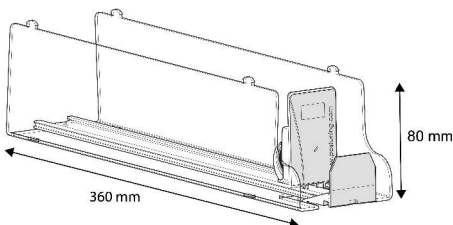

Maße BxTxH mm	Kraft Newton	VE	Art. Nr.
81x360x80	2	6	30006549

Weitere Längen auf Anfrage verfügbar.

Vorschubkanäle

Stapelbare U-Kanäle

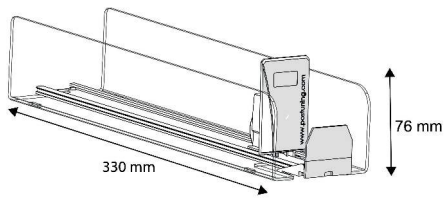

Oraltabak-Kanal für stehende Dosen mit 68 -73 mm Durchmesser, transparent

Vorschubkanal für alle Oral-Tabakdose.

Dieser Kanal kann einfach auf allen POS-T Adapter-T Profilen installiert werden oder als oberer Abschlusskanal für die stapelbaren Kanäle 30006868 und 30006549 dienen.

Maße BxTxH mm	Kraft Newton	VE	Art. Nr.
81x330x76	2	6	30006548

Weitere Längen auf Anfrage verfügbar.

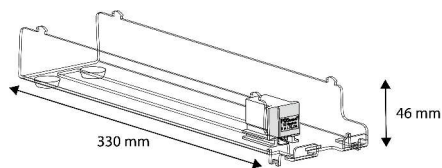

Oraltabak-Kanal stapelbar, für liegende Dosen mit 68 -73 mm Durchmesser und max. 30 mm Tiefe, transparent

Unterer Vorschubkanal für eine liegende Präsentation von Oral-Tabakdosen.

Nur in Kombination mit dem Vorschubkanal 30006548.

Maße BxTxH mm	Kraft Newton	VE	Art. Nr.
81x330x46	2	6	30006868

Weitere Längen auf Anfrage verfügbar.

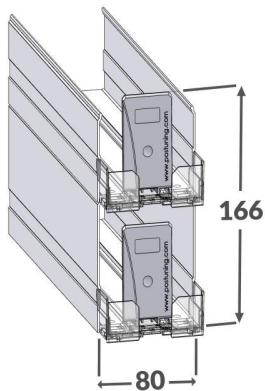

Oraltabak-Kanal für stehende Dosen, stapelbar, 68 -73 mm Durchmesser, weiß

Stapelbarer Vorschubkanal für alle Oral-Tabakdosen. Einfache Installation auf allen POS-T Adapter-T Profilen.

Maße BxTxH mm	Kraft Newton	VE	Art. Nr.
80x310x166	2	5	30010933

Weitere Konfigurationen auf Anfrage möglich.

Vorschubkanäle

Stapelkanäle



Präsentationslösung für **runde Eisbecher**, zum Einsatz auf handelsüblichen Warenträgern. Für die optimale Warenpräsentation in Ihrem Tiefkühlschrank benötigen Sie für diese Kategorie folgende Bauteile:

- Pro Facing ein Stapelkanal

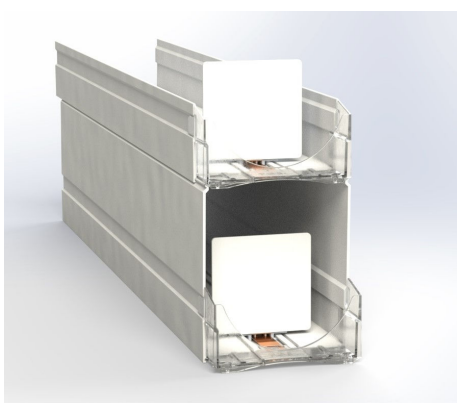

Stapelkanäle für runde Eisbecher

Leichte, werkzeuglose Montage auf Adapter-T Profilen. Für Produkte mit einer Breite von max. 104 mm.

Farbe	Maße BxTxH mm	Kraft Newton	VE	Art. Nr.
weiß	108x479x179	7-11	7	30010060
weiß	108x585x179	7-11	7	30010058
schwarz	108x479x179	7-11	7	30010061
schwarz	108x585x179	7-11	7	30010059

POS-T DUPLEX WARENVORSCHÜBE

Die neue Art der Zigaretten-Präsentation

Mit dem POS-T Duplex Pusher von POS TUNING können Sie bei gleichbleibendem Regalplatz Ihre Stellflächen für Zigaretten oder andere Kleinprodukte verdoppeln. Dadurch schaffen Sie Platz für neue Produkte im Regal – ohne Ihr RMC-Sortiment zu verkleinern.

- Für alle Produktbreiten von Kingsize bis Big Packs (56 - 76 mm)
- Für Produkthöhen bis 48 mm
- Auch im eingebauten Zustand breitenflexibel
- NGP und RMC - Displays im Thekenbereich können reduziert werden



Präsentationsbeispiel RMC

Reduzieren Sie Ihre Zweitplatzierung auf den Verkaufstheken und platzieren Sie Ihre Produkte im diebstahlgeminderten Bereich im hinteren Verkaufsregal. Wie? Ganz einfach! Mit einer doppelt gestapelten Präsentation der langsam drehenden Zigaretten im POS-7 Duplex Warenvorschub erhöhen Sie den Stellplatz im vorhandenen Regal. Dies schafft Platz für neue Produkte.

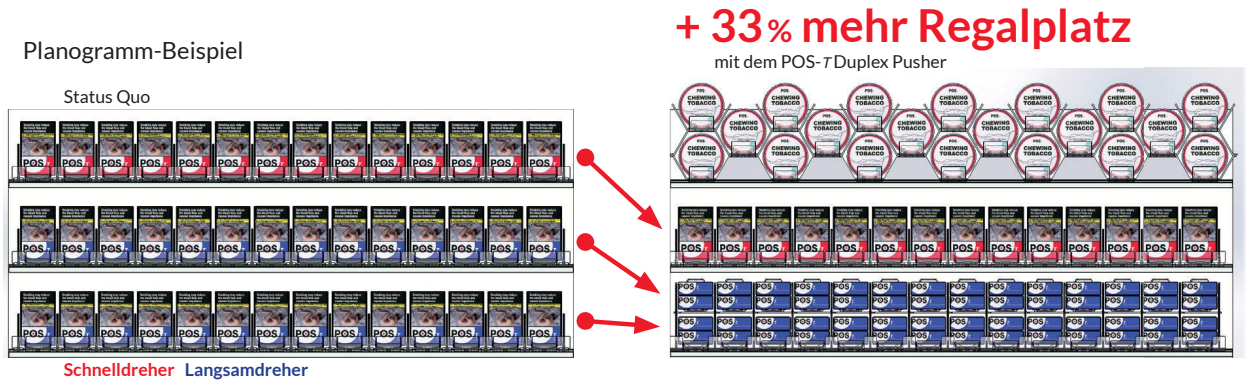

Duplex Warenvorschub im Detail

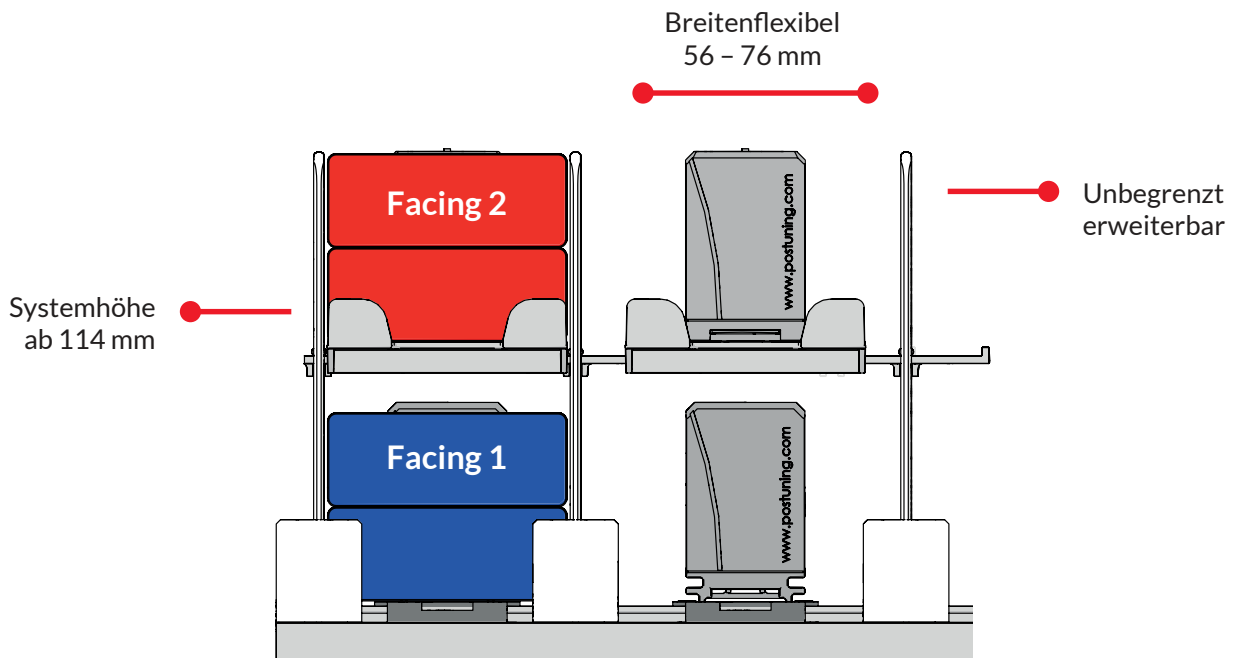

Inhalt

POS-T Duplex	Seite	112	-	112
Bauteile	Seite	113	-	114
Kommunikation	Seite	115	-	115

POS-T Duplex Pusher

POS-T Duplex

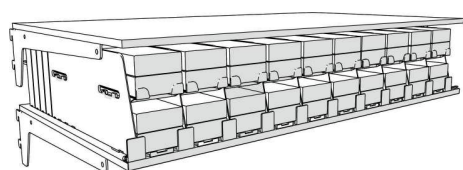
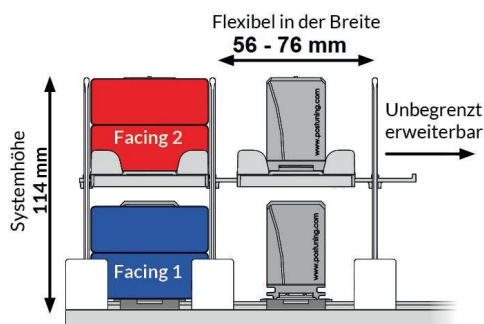

Die neue Art der Zigaretten-Präsentation

Mit dem POS-T Duplex Pusher von POS TUNING können Sie bei gleichbleibendem Regalplatz Ihre Stellflächen für Zigaretten verdoppeln. Dadurch schaffen Sie Platz für Next Generation Products in Ihrem Regal - ohne Ihr RMC-Sortiment zu verkleinern.

- Für alle Produktbreiten von Kingsize bis Big Packs
- Für alle Produkthöhen bis 26 mm
- Kein Umbau von bestehenden Regalsystemen notwendig
- NGP - Displays im Thekenbereich können reduziert werden

POS-T Duplex Pusher für eine doppelstöckige Präsentation

Ein Set für 20 Facings besteht aus folgenden Bauteilen:

- 11 x Fachteiler
- 10 x Mittelebenen
- 20 x SloMotion Warenvorschübe

Für Produktbreiten von 56-76 mm.

Tiefe mm	Anzahl Facings	Max. Füllmenge	VE	Art. Nr.
310	20	6 x 20 Packs	1	30006906
395	20	8 x 20 Packs	1	30006847

Weitere Tiefen und Ausführungen auf Anfrage.

POS-T Duplex Pusher Bauteile

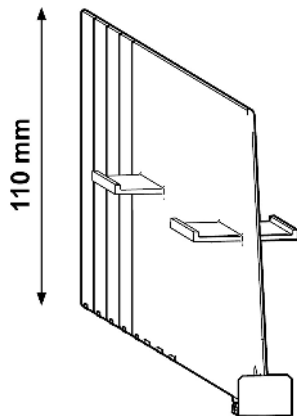

Fachteiler Duplex, mit vorderer Fixierung, Höhe 110 mm, transparent

Mittlerer Fachteiler einer Duplex Reihe.

Mit variablem Längenbereich, im 25 mm Raster kürzbar. Ermöglichen den flexiblen Einsatz eines Artikels bei verschiedenen Fachbodentiefen. Frontanschlag Höhe 15 mm.

Fachteiler #30007958 bereits vorgekürzt

Höhe mm	Länge mm	VE	Art. Nr.
110	255-305	22	30007958
110	255-355	26	30007641

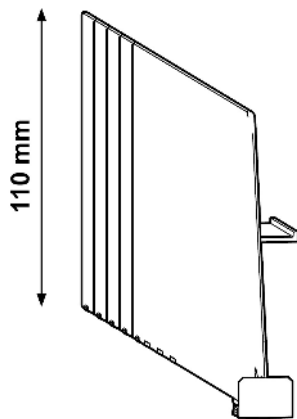

Fachteiler Duplex, mit vorderer Fixierung, Höhe 110 mm, transparent

Fachteiler für linken Abschluss einer Duplex Reihe.

Mit variablem Längenbereich, im 25 mm Raster kürzbar. Ermöglichen den flexiblen Einsatz eines Artikels bei verschiedenen Fachbodentiefen. Frontanschlag Höhe 15 mm.

Fachteiler #30007957 bereits vorgekürzt

Höhe mm	Länge mm	VE	Art. Nr.
110	255-305	40	30007957
110	255-355	26	30007643

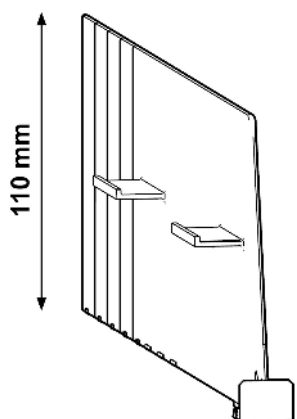

Fachteiler Duplex, mit vorderer Fixierung, Höhe 110 mm, transparent

Fachteiler für rechten Abschluss einer Duplex Reihe.

Mit variablem Längenbereich, im 25 mm Raster kürzbar. Ermöglichen den flexiblen Einsatz eines Artikels bei verschiedenen Fachbodentiefen. Frontanschlag Höhe 15 mm.

Fachteiler #30007959 bereits vorgekürzt

Höhe mm	Länge mm	VE	Art. Nr.
110	255-305	40	30007959
110	255-355	26	30007644

POS-T Duplex Pusher

Bauteile

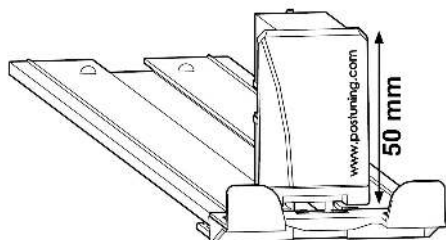

SlowMotion Duplex Warenavorschub

Vorschubsystem für die oberen Duplex-Ebenen.
Mit vorinstalliertem F005 Führungsgleitprofil.

Länge mm	Max. Füllmenge	VE	Art. Nr.
310	6 Packungen	1	30007354
393	8 Packungen	1	30007352

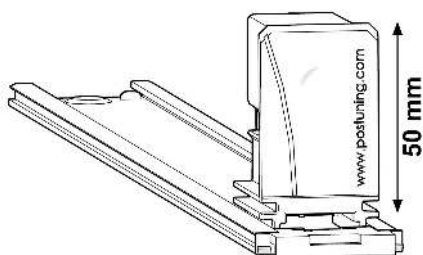

SlowMotion Duplex Warenavorschub

Vorschubsystem für die untere Duplex-Ebene.
Mit vorinstalliertem F003 Führungsgleitprofil.

Länge mm	Max. Füllmenge	VE	Art. Nr.
310	6 Packungen	1	30007353
393	8 Packungen	1	30007350

POS-T Duplex Pusher Kommunikation

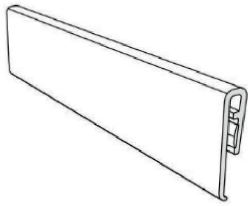

POS-T Duplex Labelhalter für Preisauszeichnung

Aufstecker für Papierlabels, z.B. Preisauszeichnung oder Markenkommunikation.
Für Labelhöhe 15 mm. Empfohlene Papierstärke 140 - 180 g.
Labelhalter für obere Ebenen kompatibel mit allen Facingbreiten. Labelhalter für untere Ebene nur kompatibel mit Facingbreiten 56 - 65 mm.

Höhe mm	Länge mm	VE	Art. Nr.
17	55	1	30009116

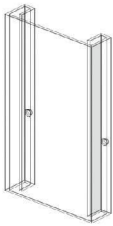

POS-T Duplex Labelhalter E028 für Warenvorschübe, Breite 30 mm

Zum Aufstecken auf Warenvorschübe mit einer Breite 28 mm, aus 0,5 mm PVC.
Für Labelbreiten 28 mm.

Höhe mm	VE	Art. Nr.
37	1	30009114
63	1	30009115

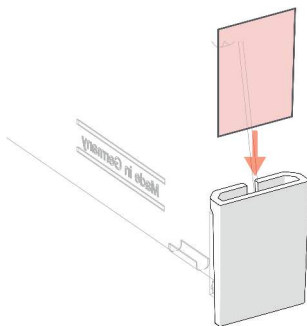

Fachteiler-Stecker für Orientierungshinweise

So einfach ist Orientierung!

Einfach auf den Fachteiler stecken und schon hat jedes Facing sein eigenen Labelhalter für einen individuellen Orientierungshinweis.

Für Labels: B17 x H26 mm

Wir empfehlen Papier ab 160 g.
1 Set besteht aus 25 Fachteiler-Steckern.

VE	Art. Nr.
1	30007359

POS-T DUPLEX XL WARENVORSCHÜBE

Warum der Duplex XL Warenvorschub?

- Verdoppeln oder verdreifachen Sie Ihre Produktstellplätze
- Für mehr Sortimentsvielfalt auf gleicher Regalfläche
- Bis zu 70 % mehr Produkte bei verringerter Anzahl von Regalböden (Beispiel: Präsentation Kingsize Zigaretten Regal mit 45 mm Lochabstand, Achshöhe 1400 mm, 35 mm Bodendicke)
- Flexibel in der Breite – auch im „installierten Zustand“
- 3 unterschiedliche Höhen bieten viele Möglichkeiten
- Schneller und einfacher Einbau, patentierte „One-Click“-Installation
- Lieferung von kundenspezifischen Sets möglich, auch vorinstalliert



Ein System – viele Möglichkeiten



Verschiedene Höhen

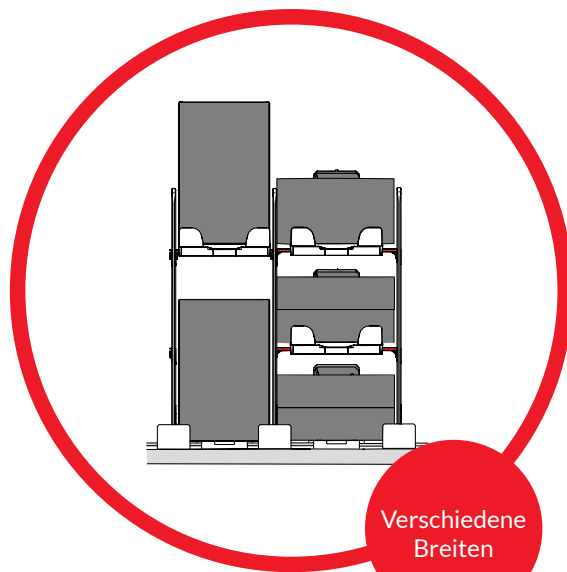

Verschiedene Breiten

Duplex XL im Detail

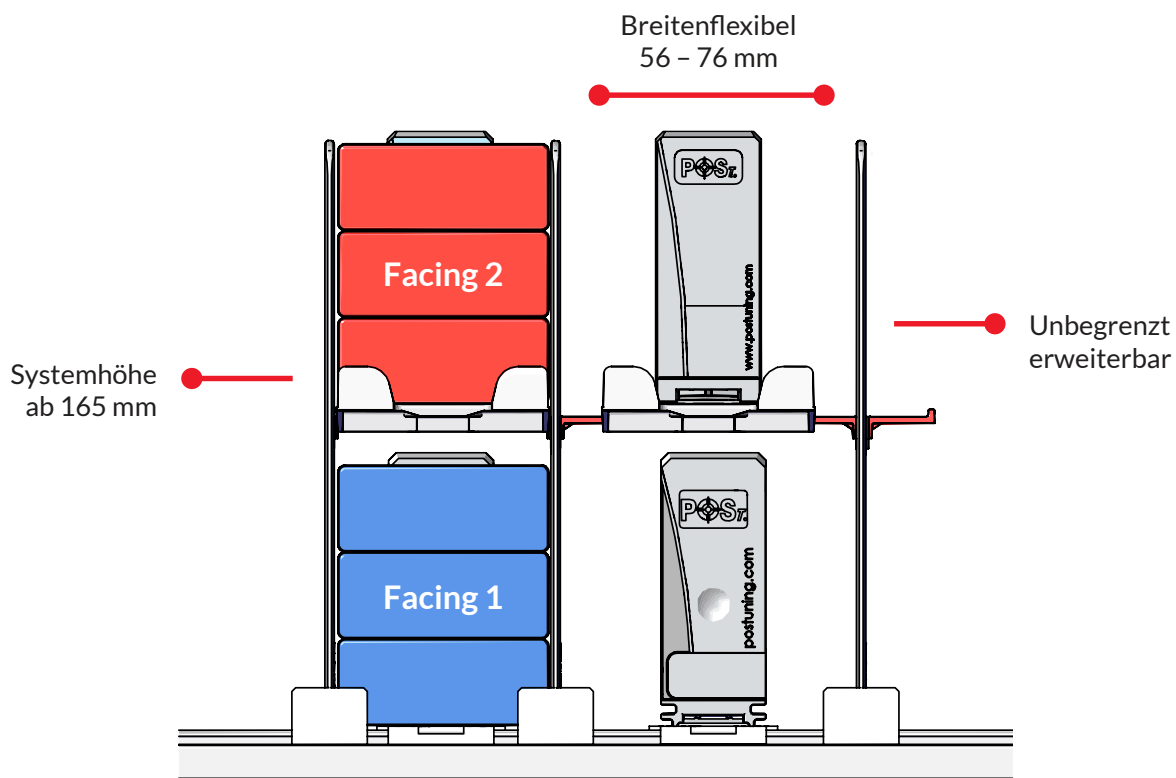

Inhalt

Komplettset	Seite	120	-	120
Bauteile	Seite	121	-	122
Kommunikation	Seite	123	-	123

POS-T Duplex XL Komplettsset

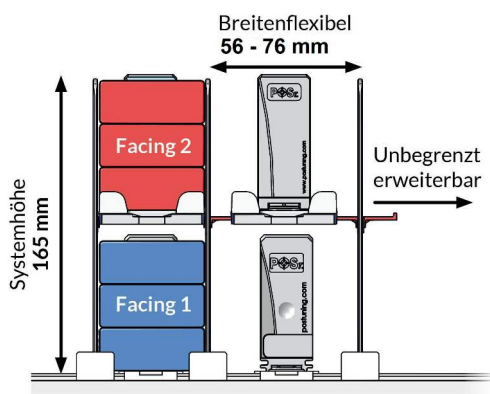

POS-T Duplex XL

Ein System - viele Möglichkeiten

Alle Vorteile auf einen Blick:

- Viele Präsentationsmöglichkeiten mit nur einem System
- Volle Verpackungseinheiten in einem Facing
- 100% kompatibel mit anderen POS-T Warenvorschüben
- Einfache "One-Click"-Montage
- 3 verschiedene Höhen einstellbar
- Stufenlos breitenflexibel (56 - 76 mm)

Schafft Platz für mehr Produkte im Regal

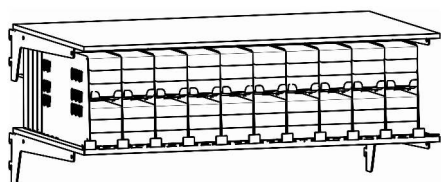

POS-T Duplex XL für eine doppelstöckige Präsentation

Ein Set für 20 Facings besteht aus folgenden Bauteilen:

- 11 x Duplex XL Fachteiler
- 40 x Duplex XL Ebenen-Clips
- 10 x untere Ebene mit SlowMotion Warenvorschüben
- 10 x obere Ebene mit SlowMotion Warenvorschüben

Tiefe mm	Anzahl Facings	Max. Füllmenge	VE	Art. Nr.
310	20	20 x 9 Packs	1	30009111
394	20	20 x 12 Packs	1	30009105

Weitere Tiefen und Ausführungen auf Anfrage.

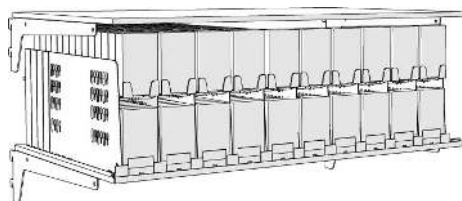

POS-T Duplex XL für eine doppelstöckige RMC Präsentation

Ein Set für 20 Facings besteht aus folgenden Bauteilen:

- 11 x Duplex XL Fachteiler
- 40 x Duplex XL Ebenen-Clips
- 10 x Warenvorschübe für untere Ebene
- 10 x Warenvorschubebenen für obere Ebene

Benötigter Regalabstand: 210 mm. Stufenlos Breitenflexibel zwischen 56 und 76 mm.

Tiefe mm	Anzahl Facings	Max. Füllmenge	VE	Art. Nr.
265	20	20 x 9 Packs	1	30009526
375	20	20 x 9 Packs	1	30009475

Weitere Tiefen und Ausführungen auf Anfrage.

POS-T Duplex XL für eine doppelstöckige Handels-Präsentation

Präsentationslösung für Seifen, Trockenshampoo und andere Handelsprodukte.

Ein Set für 8 Facings besteht aus folgenden Bauteilen:

- 5 x Duplex XL Fachteiler
- 18 x Duplex XL Ebenen-Clips
- 4 x Warenvorschübe (4N) für untere Ebene
- 4 x Warenvorschubebenen (4N) für obere Ebene

Benötigter Regalabstand: 210 mm. Stufenlos Breitenflexibel zwischen 56 und 76 mm.

Tiefe mm	Anzahl Facings	VE	Art. Nr.
380	8	1	30010537

POS-T Duplex XL

Bauteile

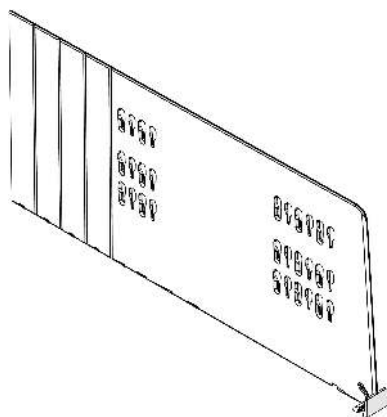

Fachteiler Duplex XL, mit vorderer Fixierung, Höhe 160 mm, transparent

- Fachteilerhöhe 160 mm
- Abbrechbar von 255 bis 355 mm
- Mit Frontanschlag Höhe 15 mm

Höhe mm	Länge mm	VE	Art. Nr.
160	255-305	1	30008719
160	255-355	1	30008713

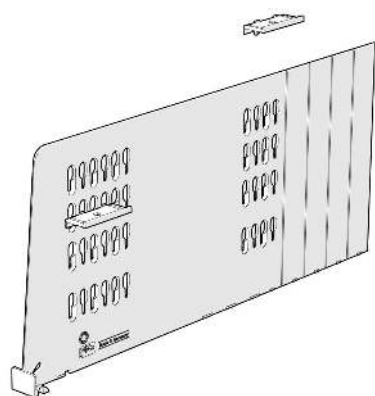

Fachteiler Duplex XL RMC, mit vorderer Fixierung, Höhe 160 mm, transparent

- Fachteilerhöhe 160 mm
- Abbrechbar von 255 bis 355 mm
- Mit Frontanschlag Höhe 15 mm

Höhe mm	Länge mm	VE	Art. Nr.
160	255	1	30009491
160	255-355	1	30009469



SlowMotion Duplex XL Warenvorschub

Vorschubsystem für die obere Duplex-Ebene.
Mit vorinstalliertem F005 Führunggleitprofil.

Länge mm	Max. Füllmenge	VE	Art. Nr.
310	9 Packungen	1	30009103
393	12 Packungen	1	30009101



Aufsteckclip für Duplex XL Fachteiler

- Zum Arretieren von breitenflexiblen Vorschub-Ebenen (56 - 76 mm)
- Für individuelle Präsentationen
- Schnelle Installation in Sekunden

Für eine Ebene werden 4 Aufsteckclips benötigt.

VE	Art. Nr.
1	30008706

POS-T Duplex XL

Bauteile

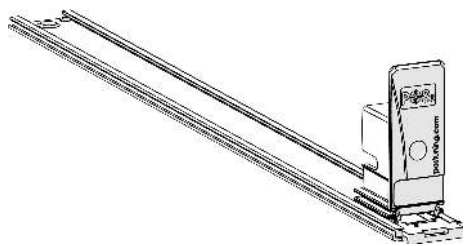

SlowMotion Duplex XL Warenvorschub

Vorschubsystem für die untere Duplex-Ebene.
Mit vorinstalliertem F003 Führungsgleitprofil.

Länge mm	Max. Füllmenge	VE	Art. Nr.
310	9 Packungen	1	30009104
393	12 Packungen	1	30009102

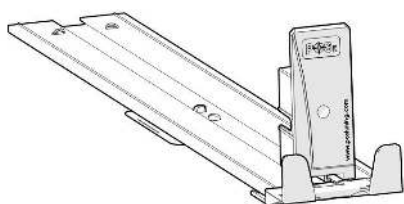

POS-T Duplex XL Warenvorschub für RMC

Vorschubsystem für die obere Duplex-Ebene. Mit Warenvorschub B28, H70, T25 mm.
Frontstop-Höhe 20 mm. Mit vorinstalliertem F005 Führungsgleitprofil.

Länge mm	Max. Füllmenge	VE	Art. Nr.
310	11 Packungen	1	30009474
375	14 Packungen	1	30009471

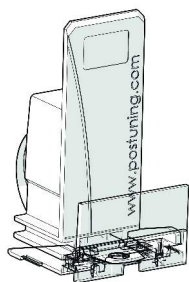

Warenvorschub mit 25 mm Frontanschlag, Breite 28 mm, Höhe 70 mm, lichtgrau

Mit Frontanker B39 x 25 mm.

Kraft Newton	Max. Fülltiefe mm	VE	Art. Nr.
2	415	1	30009052

POS-T Duplex XL Kommunikation

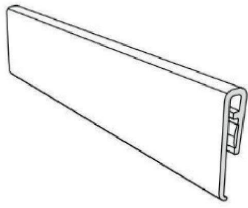

POS-T Duplex Labelhalter für Preisauszeichnung

Aufstecker für Papierlabels, z.B. Preisauszeichnung oder Markenkommunikation.
Für Labelhöhe 15 mm. Empfohlene Papierstärke 140 - 180 g.
Labelhalter für obere Ebenen kompatibel mit allen Facingbreiten. Labelhalter für untere Ebene nur kompatibel mit Facingbreiten 56 - 65 mm.

Höhe mm	Länge mm	VE	Art. Nr.
17	55	1	30009116

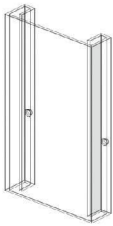

POS-T Duplex Labelhalter E028 für Warenvorschübe, Breite 30 mm

Zum Aufstecken auf Warenvorschübe mit einer Breite 28 mm, aus 0,5 mm PVC.
Für Labelbreiten 28 mm.

Höhe mm	VE	Art. Nr.
37	1	30009114
63	1	30009115

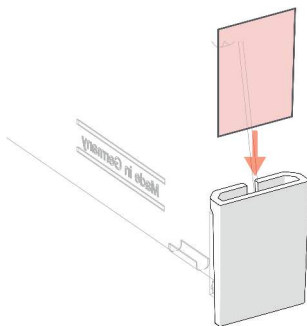

Fachteiler-Stecker für Orientierungshinweise

So einfach ist Orientierung!

Einfach auf den Fachteiler stecken und schon hat jedes Facing sein eigenen Labelhalter für einen individuellen Orientierungshinweis.

Für Labels: B17 x H26 mm

Wir empfehlen Papier ab 160 g.
1 Set besteht aus 25 Fachteiler-Steckern.

VE	Art. Nr.
1	30007359

POS-T COMPARTMENT C60 / C90

Orientierung, Zeitersparnis, Umsatzsteigerung und Kundenfreundlichkeit – all das erzielen Sie mit dem All in One Handels-System von POSTUNING.

Der Clou, der Warevorschub und der Fachteiler sind fest miteinander verrastet. Das erzeugt Stabilität für alle Arten von Produkten – auch Flaschen und Beutelware.

Die Installation des Warevorschubsystems ist extrem simpel. Mit einem Klick rastet das Konzept auf dem Adapter-T Profil ein. Durch einfaches Anheben und Verschieben können Sie das Konzept an alle Produktbreiten anpassen – so werden auch Planogrammwechsel zum Kinderspiel.

Ihr Nutzen

- Geeignet für alle Verpackungsformen, von Kartons bis Flaschen und Beutel
- Stufenlose Anpassung an unterschiedliche Produktbreiten
- Hohe Betriebssicherheit im harten Handelsalltag
- Einfache Montage auf allen Böden mit nur einem Universal Adapter-T Profil
- Optimale Ausnutzung der Regaltiefe ohne hintere Befestigung
- Transparente, durchgehende Frontscheibe sorgt für eine hochwertige Optik

Systemtiefen im Detail

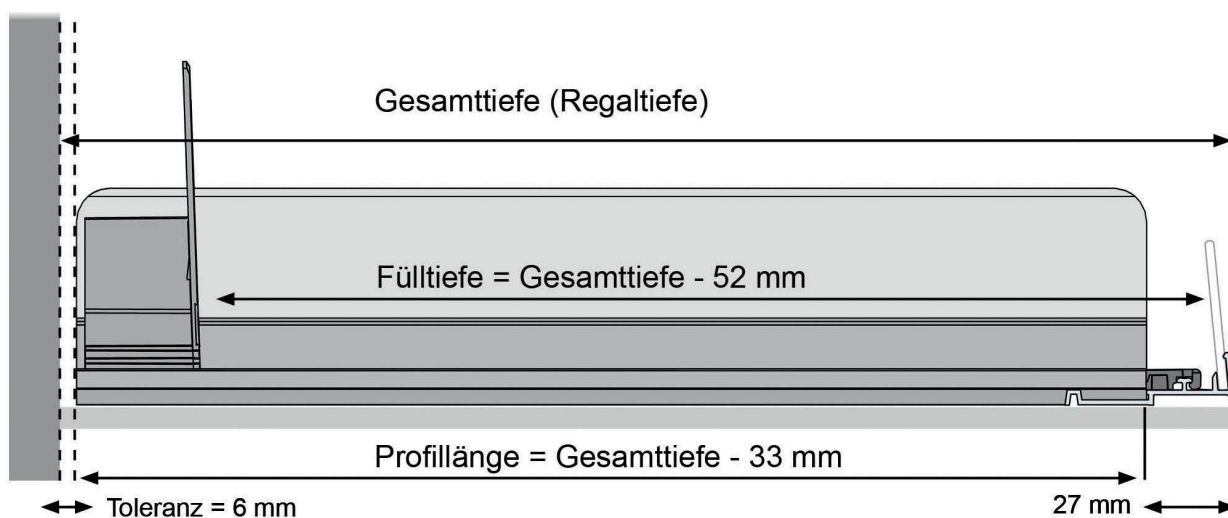

● POS-T Compartment C60

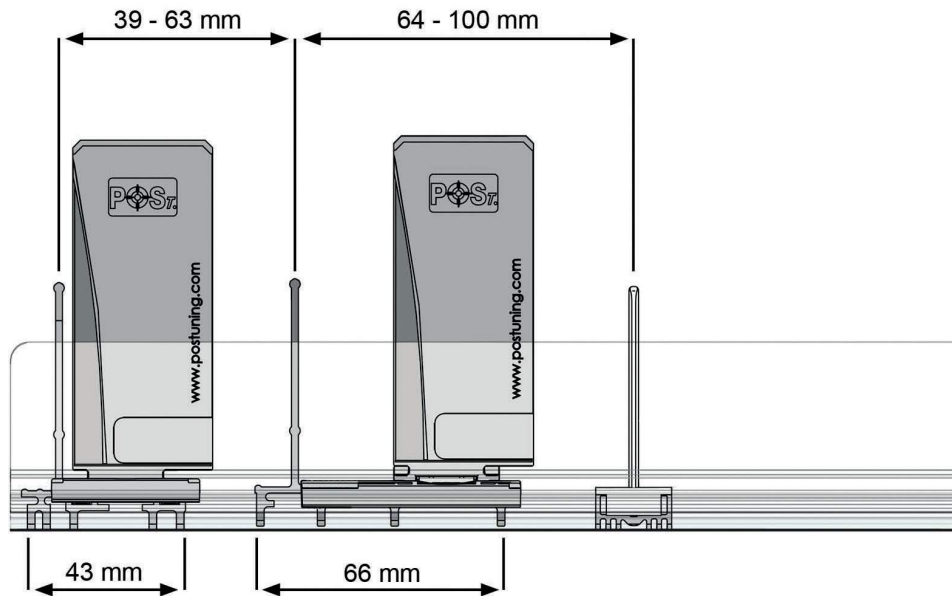

● POS-T Compartment C90

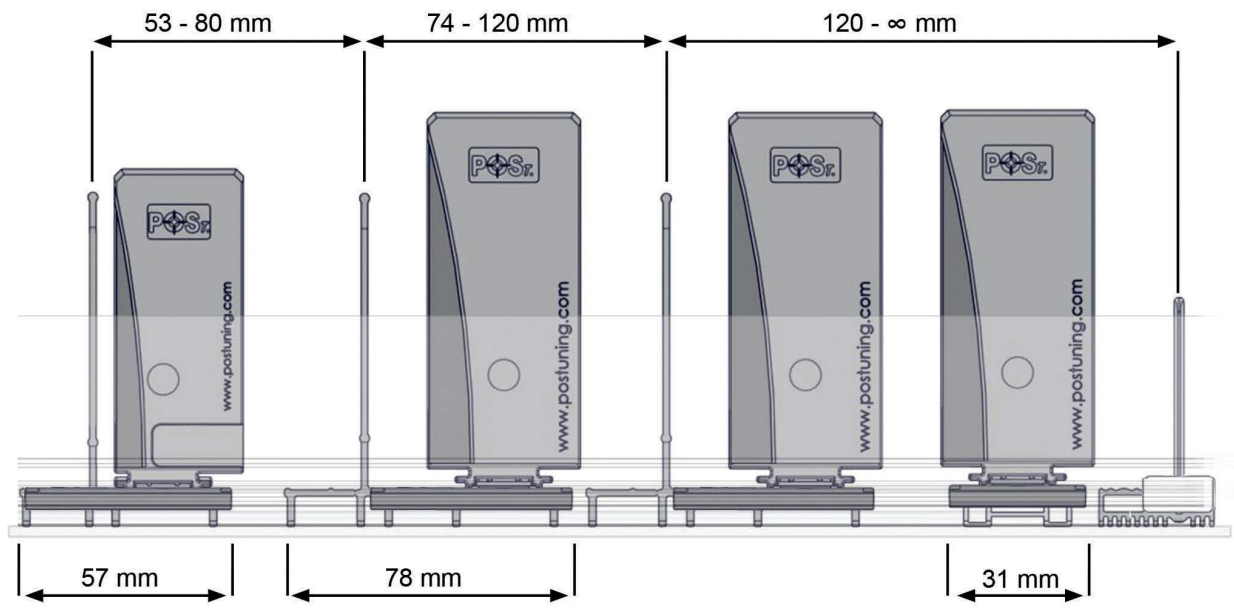

POS-T COMPARTMENT C60 / C90

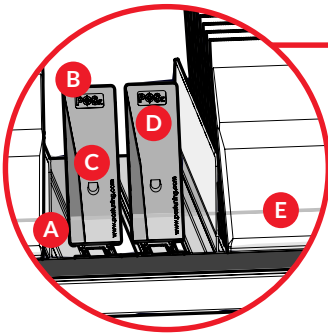

Systembauteile

- A** Compartment L-Winkel
- B** Warenvorschub-Abmessung und Anzahl
- C** Federstärke
- D** Zusatzprofil
- E** Frontscheibenhöhe



Deodorants

- A** C6043 / B43 mm
- B** B37 - H 95 mm
- C** 4 - 8 N
- D** Nein
- E** 45 mm



Haarpflege

- A** C6066 / B66 mm
- B** B37 - H 95 mm
- C** 7 - 11 N
- D** Nein
- E** 45 mm



Haarstyling

- A** C6066 / B66 mm
- B** B37 - H 95 mm
- C** 7 - 11 N
- D** Nein
- E** 45 mm



Tee

- A** C9078 / B78 mm
- B** B44 - H110 mm
- C** Dämpfung 2
- D** Nein
- E** 25 mm



Kaffee

- A** C9078 / B78 mm
- B** B44 - H110 mm
- C** 10 - 14 N
- D** Nein
- E** 45 mm



Salat

- A** C9078 / B78 mm
- B** Schräg / B75 - H135 (2x)
- C** 2 - 4 N
- D** Ja
- E** 65 mm



● **Käse & Wurst**

- A** C9078 / B78 mm
- B** Schräg / B44 - H135 (2x)
- C** 7 - 11 N
- D** Ja
- E** 65 mm



● **Convenience**

- A** C9078 / B78 mm
- B** Schräg / B44 - H135 (2x)
- C** 7 - 11 N
- D** Ja
- E** 65 mm



● **Pesto**

- A** C9057 / B57 mm
- B** B37 - H95 mm
- C** 7 - 11 N
- D** Nein
- E** 45 mm



● **Pasta**

- A** C9078 / B78 mm
- B** B37 - H95 mm (2x)
- C** 4 - 8 N
- D** Ja
- E** 45 mm



● **Wein & Spirituosen**

- A** C9078 / B78 mm
- B** B44 - H110 mm
- C** Dämpfung 4
- D** Nein
- E** 45 mm



● **Dosen & Flaschen**

- A** C9057 / B57 mm
- B** B37 - H95 mm
- C** 7 - 11 N
- D** Nein
- E** 65 mm



● **Süßwaren**

- A** C9078 / B78 mm
- B** Schräg / B44 - H135 (2x)
- C** 7 - 11 N
- D** Ja
- E** 65 mm



● **Schokolade quer**

- A** C9078 / B78 mm
- B** Schräg / B75 - H80 (1x)
- C** 14 - 18 N
- D** Ja
- E** 45 mm



● **Schokolade hoch**

- A** C9078 / B78 mm
- B** Schräg / B44 - H135
- C** 14 - 18 N
- D** Nein
- E** 45 mm

Inhalt

Adapter-T Profile für C60/C90	Seite	130	-	130
Compartment C60	Seite	131	-	135
Compartment C90	Seite	136	-	147
Zubehör für C60/C90	Seite	148	-	148

Compartment C60/C90

Adapter-T Profile für C60/C90

Adapter-T Profil A016 inkl. Frontscheibe, mit Haftband

Für Compartment C60/C90, inklusive 3 mm Frontscheibe, transparent.

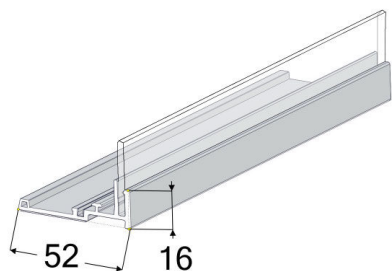

Farbe	Frontscheibe Höhe mm	Systembreite mm	Breite mm	VE	Art. Nr.
anthrazit	25	990	980	10	30009209
anthrazit	25	1.000	995	10	30009210
anthrazit	25	1.240	1.230	10	30009211
anthrazit	25	1.250	1.245	10	30009212
anthrazit	25	1.330	1.325	10	30009218
anthrazit	45	990	980	10	30007481
anthrazit	45	1.000	995	10	30007482
anthrazit	45	1.240	1.230	10	30007485
anthrazit	45	1.250	1.245	10	30007486
anthrazit	45	1.330	1.325	10	30007487
anthrazit	65	990	980	10	30007491
anthrazit	65	1.000	995	10	30007492
anthrazit	65	1.240	1.230	10	30007493
anthrazit	65	1.250	1.245	10	30007494
anthrazit	65	1.330	1.325	10	30007495
lichtgrau	25	990	980	10	30009213
lichtgrau	25	1.000	995	10	30009214
lichtgrau	25	1.240	1.230	10	30009215
lichtgrau	25	1.250	1.245	10	30009216
lichtgrau	25	1.330	1.325	10	30009217
lichtgrau	45	990	980	10	30007500
lichtgrau	45	1.000	995	10	30007501
lichtgrau	45	1.240	1.230	10	30007502
lichtgrau	45	1.250	1.245	10	30007503
lichtgrau	45	1.330	1.325	10	30007504
lichtgrau	65	990	980	10	30007508
lichtgrau	65	1.000	995	10	30007509
lichtgrau	65	1.240	1.230	10	30007510
lichtgrau	65	1.250	1.245	10	30007511
lichtgrau	65	1.330	1.325	10	30007512

Compartment C60/C90

Compartment C60

Für Produktbreiten von 39 bis 63 mm

Für runde Produkte in den **Breiten von 39 bis 63 mm**, z.B. Deo Roll-On, Deospray, Rasierschaum, Haarschaum, Haarspray, Zahnpasta. Als Warentrenner, zur Aufnahme der Compartmentvorschübe. 1-fach gelocht, vorne.

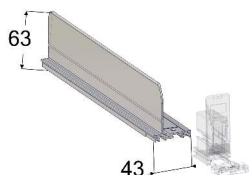

L-Profil C6043, Breite 43 mm, Höhe 63 mm

Fachteiler und Führungsgleitprofil in einem. Leichte, werkzeuglose Montage der Warenvorschübe. Empfohlen für **Produktbreiten von 39 bis 63 mm**.

Farbe	Systemtiefe mm	Länge mm	VE	Art. Nr.
anthrazit	280	247	20	30006749
anthrazit	305	272	20	30006750
anthrazit	330	297	20	30006751
anthrazit	355	322	20	30006752
anthrazit	380	347	20	30006753
anthrazit	405	372	20	30006754
anthrazit	430	397	20	30006755
anthrazit	455	422	20	30006756
anthrazit	480	447	20	30006757
anthrazit	505	472	20	30006758
anthrazit	530	497	20	30006759
anthrazit	555	522	20	30006760
anthrazit	580	547	20	30006761
lichtgrau	280	247	20	30003010
lichtgrau	305	272	20	30003011
lichtgrau	330	297	20	30003012
lichtgrau	355	322	20	30003014
lichtgrau	380	347	20	30003015
lichtgrau	405	372	20	30003016
lichtgrau	430	397	20	30003017
lichtgrau	455	422	20	30003018
lichtgrau	480	447	20	30003019
lichtgrau	505	472	20	30003020
lichtgrau	530	497	20	30003021
lichtgrau	555	522	20	30003022
lichtgrau	580	547	20	30003023

Weitere Maße auf Anfrage möglich.

Compartment C60/C90

Compartment C60

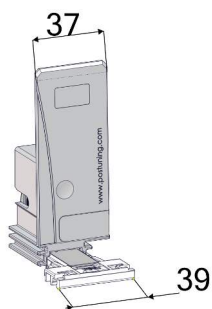

Warenvorschub, Breite 37 mm, Höhe 95 mm

Mit Frontanker B39 x H8 mm. Für Compartment C6043 und Zusatzprofil C000.

Farbe	Kraft Newton	Profiltyp	Max. Fülltiefe mm	VE	Art. Nr.
anthrazit	2-4	A016	560	140	30006999
anthrazit	4-8	A016	560	140	30007002
anthrazit	7-11	A016	660	140	30007006
anthrazit	10-14	A016	660	140	30006995
anthrazit	14-18	A016	560	140	30007903
lichtgrau	2-4	A016	560	140	30006998
lichtgrau	4-8	A016	560	140	30007001
lichtgrau	7-11	A016	660	140	30007005
lichtgrau	10-14	A016	660	140	30006994
lichtgrau	14-18	A016	560	140	30007902

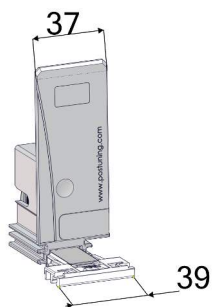

Warenvorschub mit Dämpfung, Breite 37 mm, Höhe 95 mm

Mit Frontanker B39 x H8 mm. Für Compartment C6043 und Zusatzprofil C000. Verzögert das Verschieben der Produkte und verhindert somit Geräusche oder Herauskippen.

Farbe	Stärke	Profiltyp	Max. Fülltiefe mm	VE	Art. Nr.
anthrazit	2	A016	660	100	30007004
anthrazit	4	A016	660	100	30006997
lichtgrau	2	A016	660	100	30007003
lichtgrau	4	A016	660	100	30006996

Compartment C60/C90

Compartment C60

Für Produktbreiten von 64 bis 100 mm

Für runde Produkte in den **Breiten von 64 bis 100 mm**, z.B. Duschgel, Hautlotion, Handcreme, Handseife, Shampoo + Spülung, Mundwasser, Haarwachs und Haargel.
Als Warentrenner, zur Aufnahme der Compartmentvorschübe. 1-fach gelocht, vorne.

L-Profil C6066, Breite 66 mm, Höhe 63 mm

Fachteiler und Führungsgleitprofil in einem. Leichte, werkzeuglose Montage der Warenvorschübe. Empfohlen für **Produktbreiten von 64 bis 100 mm**.

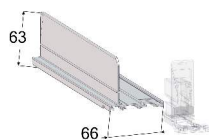

Farbe	Systemtiefe mm	Länge mm	VE	Art. Nr.
anthrazit	280	247	20	30006762
anthrazit	305	272	20	30006763
anthrazit	330	297	20	30006764
anthrazit	355	322	20	30006765
anthrazit	380	347	20	30006766
anthrazit	405	372	20	30006767
anthrazit	430	397	20	30006768
anthrazit	455	422	20	30006769
anthrazit	480	447	20	30006770
anthrazit	505	472	20	30006771
anthrazit	530	497	20	30006772
anthrazit	555	522	20	30006773
anthrazit	580	547	20	30006774
lichtgrau	280	247	20	30003027
lichtgrau	305	272	20	30003028
lichtgrau	330	297	20	30003029
lichtgrau	355	322	20	30003031
lichtgrau	380	347	20	30003032
lichtgrau	405	372	20	30003033
lichtgrau	430	397	20	30003034
lichtgrau	455	422	20	30003035
lichtgrau	480	447	20	30003036
lichtgrau	505	472	20	30003037
lichtgrau	530	497	20	30003038
lichtgrau	555	522	20	30003039
lichtgrau	580	547	20	30003040

Compartment C60/C90

Compartment C60



Warenvorschub, Breite 37 mm, Höhe 95 mm

Mit Frontanker B56 x H8 mm. Für Compartment C6066, C9057 und C0978.

Farbe	Kraft Newton	Profiltyp	Max. Fülltiefe mm	VE	Art. Nr.
anthrazit	2-4	A016	560	140	30008240
anthrazit	4-8	A016	560	140	30006895
anthrazit	7-11	A016	660	140	30006887
anthrazit	10-14	A016	660	140	30007008
anthrazit	14-18	A016	660	140	30007901
lichtgrau	2-4	A016	560	140	30007007
lichtgrau	4-8	A016	560	140	30006913
lichtgrau	7-11	A016	660	140	30006886
lichtgrau	10-14	A016	660	140	30008332
lichtgrau	14-18	A016	660	140	30007900



Warenvorschub mit Dämpfung, Breite 44 mm, Höhe 110 mm

Mit Frontanker B56 x H8 mm. Für Compartment C6066 und C0978. Verzögert das Vorschieben der Produkte und verhindert somit Geräusche oder Herauskippen

Farbe	Stärke	Profiltyp	Max. Fülltiefe mm	VE	Art. Nr.
anthrazit	2	A016	660	90	30007685
anthrazit	4	A016	660	90	30006893
lichtgrau	2	A016	660	90	30007686
lichtgrau	4	A016	660	90	30006880



Warenvorschub mit schräger Vorschubplatte, Breite 44 mm, Höhe 135 mm

Mit Frontanker B56 x H8 mm. Für Compartment C6066 und C0978.

Farbe	Kraft Newton	Profiltyp	Max. Fülltiefe mm	VE	Art. Nr.
anthrazit	2-4	A016	560	34	30008066
anthrazit	4-8	A016	560	34	30006888
anthrazit	7-11	A016	660	34	30006889
anthrazit	10-14	A016	660	34	30007896
anthrazit	14-18	A016	560	34	30006890
lichtgrau	2-4	A016	560	34	30008065
lichtgrau	4-8	A016	560	34	30006882
lichtgrau	7-11	A016	660	34	30006884
lichtgrau	10-14	A016	660	34	30007897
lichtgrau	14-18	A016	560	34	30006883

Compartment C60/C90

Compartment C60

Endfachteiler



Endfachteiler D060 mit E027-Profil für A016, mit vorderer Fixierung, Höhe 64 mm, transparent

Der Endfachteiler dient als Abschlusselement am rechten Ende eines mit C60-Vorschüben bestückten Fachbodens. Kompatibel zu den Systemmaßen der Compartment 60 L-Profile, mit vorderer Fixierung und zusätzlichem Verstärkungsprofil. Das Verstärkungsprofil E027, Breite 20 mm, ist 17 mm kürzer als das Nennmaß des Endfachteilers. Das Verstärkungsprofil E027 ist in anthrazit oder lichtgrau erhältlich.

Farbe	Systemtiefe mm	Länge mm	VE	Art. Nr.
anthrazit	280	255	15	30007561
anthrazit	305	280	15	30007562
anthrazit	330	305	15	30007563
anthrazit	355	330	15	30007564
anthrazit	380	355	15	30007565
anthrazit	405	380	15	30007566
anthrazit	430	405	15	30007567
anthrazit	455	430	15	30007568
anthrazit	480	455	15	30007569
anthrazit	505	480	15	30007570
anthrazit	530	505	15	30007571
anthrazit	555	530	15	30007572
anthrazit	580	555	15	30007573
lichtgrau	280	255	15	30007543
lichtgrau	305	280	15	30007544
lichtgrau	330	305	15	30007545
lichtgrau	355	330	15	30007546
lichtgrau	380	355	15	30007547
lichtgrau	405	380	15	30007548
lichtgrau	430	405	15	30007549
lichtgrau	455	430	15	30007550
lichtgrau	480	455	15	30007551
lichtgrau	505	480	15	30007552
lichtgrau	530	505	15	30007553
lichtgrau	555	530	15	30007554
lichtgrau	580	555	15	30007555

Weitere Maße auf Anfrage möglich.

Compartment C60/C90

Compartment C90

Für Produktbreiten von 53 bis 80 mm

Für Produkte ab einer Breite von 53 mm, z.B. Getränkedosen, Bierflaschen bis zu 0,75 l.



Warenvorschub, Breite 37 mm, Höhe 95 mm

Mit Frontanker B56 x H8 mm. Für Compartment C6066, C9057 und C0978.

Farbe	Kraft Newton	Profiltyp	Max. Fülltiefe mm	VE	Art. Nr.
anthrazit	2-4	A016	560	140	30008240
anthrazit	4-8	A016	560	140	30006895
anthrazit	7-11	A016	660	140	30006887
anthrazit	10-14	A016	660	140	30007008
anthrazit	14-18	A016	660	140	30007901
lichtgrau	2-4	A016	560	140	30007007
lichtgrau	4-8	A016	560	140	30006913
lichtgrau	7-11	A016	660	140	30006886
lichtgrau	10-14	A016	660	140	30008332
lichtgrau	14-18	A016	660	140	30007900

Compartment C60/C90

Compartment C90

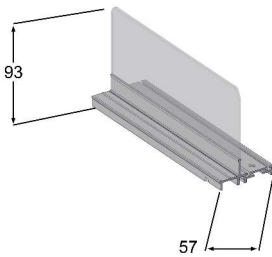

L-Profil C9057, Breite 57 mm, Höhe 93 mm

Als Fachteiler und Führungsgleitprofil für Compartment C90. Empfohlen für Produktbreiten ab 53 mm. Nur kompatibel mit dem Warenvorschub Breite 37 mm.

Farbe	Systemtiefe mm	Länge mm	VE	Art. Nr.
anthrazit	280	247	20	30006439
anthrazit	305	272	20	30006812
anthrazit	330	297	20	30006813
anthrazit	355	322	20	30006440
anthrazit	380	347	20	30006441
anthrazit	405	372	20	30006442
anthrazit	430	397	20	30006443
anthrazit	455	422	20	30006444
anthrazit	480	447	20	30006445
anthrazit	505	472	20	30006446
anthrazit	530	497	20	30006447
anthrazit	555	522	20	30006814
anthrazit	580	547	20	30006448
lichtgrau	280	247	20	30005331
lichtgrau	305	272	20	30006253
lichtgrau	330	297	20	30006811
lichtgrau	355	322	20	30005332
lichtgrau	380	347	20	30005333
lichtgrau	405	372	20	30005335
lichtgrau	430	397	20	30005336
lichtgrau	455	422	20	30005337
lichtgrau	480	447	20	30005338
lichtgrau	505	472	20	30005848
lichtgrau	530	497	20	30005339
lichtgrau	555	522	20	30005850
lichtgrau	580	547	20	30005340

Compartment C60/C90

Compartment C90

Für Produktbreiten ab 74 mm

Für Produkte ab einer **Breite von 74 mm**, z.B. Wein, Spirituosen, SB-Käse & SB-Wurst, Süßwaren in Beuteln und Spielwaren etc.

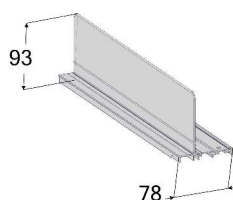

L-Profil C9078, Breite 78 mm, Höhe 93 mm

Als Fächteiler und Führungsgleitprofil für Compartment C90. Empfohlen für Produktbreiten ab 74 mm.

Farbe	Systemtiefe mm	Länge mm	VE	Art. Nr.
anthrazit	280	247	20	30006449
anthrazit	305	272	20	30006604
anthrazit	330	297	20	30006605
anthrazit	355	322	20	30006450
anthrazit	380	347	20	30006451
anthrazit	405	372	20	30006452
anthrazit	430	397	20	30006453
anthrazit	455	422	20	30006454
anthrazit	480	447	20	30006455
anthrazit	505	472	20	30006456
anthrazit	530	497	20	30006457
anthrazit	555	522	20	30006458
anthrazit	580	547	20	30006459
lichtgrau	280	247	20	30003045
lichtgrau	305	272	20	30003046
lichtgrau	330	297	20	30003047
lichtgrau	355	322	20	30003049
lichtgrau	380	347	20	30003050
lichtgrau	405	372	20	30003052
lichtgrau	430	397	20	30003053
lichtgrau	455	422	20	30003054
lichtgrau	480	447	20	30003055
lichtgrau	505	472	20	30003057
lichtgrau	530	497	20	30003058
lichtgrau	555	522	20	30003059
lichtgrau	580	547	20	30003060

Compartment C60/C90

Compartment C90

Warenvorschub, Breite 37 mm, Höhe 95 mm

Mit Frontanker B56 x H8 mm. Für Compartment C6066, C9057 und C0978.



Farbe	Kraft Newton	Profiltyp	Max. Fülltiefe mm	VE	Art. Nr.
anthrazit	2-4	A016	560	140	30008240
anthrazit	4-8	A016	560	140	30006895
anthrazit	7-11	A016	660	140	30006887
anthrazit	10-14	A016	660	140	30007008
anthrazit	14-18	A016	660	140	30007901
lichtgrau	2-4	A016	560	140	30007007
lichtgrau	4-8	A016	560	140	30006913
lichtgrau	7-11	A016	660	140	30006886
lichtgrau	10-14	A016	660	140	30008332
lichtgrau	14-18	A016	660	140	30007900

Warenvorschub, Breite 44 mm, Höhe 110 mm

Mit Frontanker B56 x H8 mm. Für Compartment C6066 und C9078.

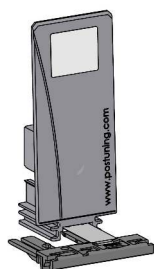

Farbe	Kraft Newton	Profiltyp	Max. Fülltiefe mm	VE	Art. Nr.
anthrazit	2-4	A016	560	100	30008236
anthrazit	4-8	A016	560	100	30007732
anthrazit	7-11	A016	660	100	30007012
anthrazit	10-14	A016	660	100	30007676
anthrazit	14-18	A016	560	100	30007831
lichtgrau	2-4	A016	560	100	30008238
lichtgrau	4-8	A016	560	100	30007010
lichtgrau	7-11	A016	660	100	30007836
lichtgrau	10-14	A016	660	100	30007675
lichtgrau	14-18	A016	560	100	30007833

Compartment C60/C90

Compartment C90



Warenvorschub mit Dämpfung, Breite 44 mm, Höhe 110 mm

Mit Frontanker B56 x H8 mm. Für Compartment C6066 und C0978. Verzögert das Vorschieben der Produkte und verhindert somit Geräusche oder Herauskippen

Farbe	Stärke	Profiltyp	Max. Fülltiefe mm	VE	Art. Nr.
anthrazit	2	A016	660	90	30007685
anthrazit	4	A016	660	90	30006893
lichtgrau	2	A016	660	90	30007686
lichtgrau	4	A016	660	90	30006880



Warenvorschub mit schräger Vorschubplatte, Breite 44 mm, Höhe 135 mm

Mit Frontanker B56 x H8 mm. Für Compartment C6066 und C0978.

Farbe	Kraft Newton	Profiltyp	Max. Fülltiefe mm	VE	Art. Nr.
anthrazit	2-4	A016	560	34	30008066
anthrazit	4-8	A016	560	34	30006888
anthrazit	7-11	A016	660	34	30006889
anthrazit	10-14	A016	660	34	30007896
anthrazit	14-18	A016	560	34	30006890
lichtgrau	2-4	A016	560	34	30008065
lichtgrau	4-8	A016	560	34	30006882
lichtgrau	7-11	A016	660	34	30006884
lichtgrau	10-14	A016	660	34	30007897
lichtgrau	14-18	A016	560	34	30006883



Warenvorschub mit schräger Vorschubplatte, Breite 75 mm, Höhe 80 mm

Mit Frontanker B56 x H8 mm. Für Compartment C0978.

Farbe	Kraft Newton	Profiltyp	Max. Fülltiefe mm	VE	Art. Nr.
anthrazit	10-14	A016	660	35	30007866
anthrazit	14-18	A016	560	35	30006892
lichtgrau	10-14	A016	660	35	30007867
lichtgrau	14-18	A016	560	35	30006881

Compartment C60/C90

Compartment C90



Warenvorschub mit schräger Vorschubplatte, Breite 75 mm, Höhe 135 mm

Mit Frontanker B56 x H8 mm. Für Compartment C0978.

Farbe	Kraft Newton	Profiltyp	Max. Fülltiefe mm	VE	Art. Nr.
anthrazit	2-4	A016	560	26	30006891
anthrazit	4-8	A016	560	26	30007017
anthrazit	7-11	A016	660	26	30007826
anthrazit	10-14	A016	660	26	30007672
anthrazit	14-18	A016	560	26	30007829
lichtgrau	2-4	A016	560	26	30006885
lichtgrau	4-8	A016	560	26	30007682
lichtgrau	7-11	A016	660	26	30007828
lichtgrau	10-14	A016	660	26	30007645
lichtgrau	14-18	A016	560	26	30007450

Zusatzprofile für C90

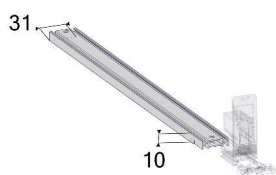

Zusatzprofil C000, Breite 31 mm

Kombinierbar mit Compartment C90 Profilen. Empfohlen ab einer **Produktbreite von 120 mm**.

Farbe	Systemtiefe mm	Länge mm	VE	Art. Nr.
anthrazit	280	247	25	30006460
anthrazit	305	272	25	30006609
anthrazit	330	297	25	30006610
anthrazit	355	322	25	30006461
anthrazit	380	347	25	30006462
anthrazit	405	372	25	30006463
anthrazit	430	397	25	30006464
anthrazit	455	422	25	30006465
anthrazit	480	447	25	30006466
anthrazit	505	472	25	30006467
anthrazit	530	497	25	30006468
anthrazit	555	522	25	30006469
anthrazit	580	547	25	30006470
lichtgrau	280	247	25	30002994
lichtgrau	305	272	25	30002995
lichtgrau	330	297	25	30002996
lichtgrau	355	322	25	30002997
lichtgrau	380	347	25	30002998
lichtgrau	405	372	25	30002999
lichtgrau	430	397	25	30003000
lichtgrau	455	422	25	30003001
lichtgrau	480	447	25	30003002
lichtgrau	505	472	25	30003003
lichtgrau	530	497	25	30003004
lichtgrau	555	522	25	30003005
lichtgrau	580	547	25	30005402

Compartment C60/C90

Compartment C90

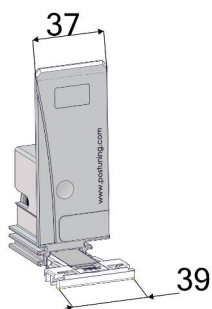

Warenvorschub, Breite 37 mm, Höhe 95 mm

Mit Frontanker B39 x H8 mm. Für Compartment C6043 und Zusatzprofil C000.

Farbe	Kraft Newton	Profiltyp	Max. Fülltiefe mm	VE	Art. Nr.
anthrazit	2-4	A016	560	140	30006999
anthrazit	4-8	A016	560	140	30007002
anthrazit	7-11	A016	660	140	30007006
anthrazit	10-14	A016	660	140	30006995
anthrazit	14-18	A016	560	140	30007903
lichtgrau	2-4	A016	560	140	30006998
lichtgrau	4-8	A016	560	140	30007001
lichtgrau	7-11	A016	660	140	30007005
lichtgrau	10-14	A016	660	140	30006994
lichtgrau	14-18	A016	560	140	30007902

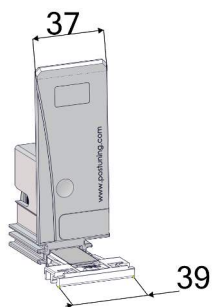

Warenvorschub mit Dämpfung, Breite 37 mm, Höhe 95 mm

Mit Frontanker B39 x H8 mm. Für Compartment C6043 und Zusatzprofil C000. Verzögert das Verschieben der Produkte und verhindert somit Geräusche oder Herauskippen.

Farbe	Stärke	Profiltyp	Max. Fülltiefe mm	VE	Art. Nr.
anthrazit	2	A016	660	100	30007004
anthrazit	4	A016	660	100	30006997
lichtgrau	2	A016	660	100	30007003
lichtgrau	4	A016	660	100	30006996

Compartment C60/C90

Compartment C90

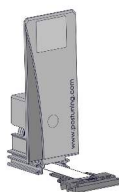

Warenvorschub, Breite 44 mm, Höhe 110 mm

Mit Frontanker B39 x H8 mm. Für Zusatzprofil C000.

Farbe	Kraft Newton	Profiltyp	Max. Fülltiefe mm	VE	Art. Nr.
anthrazit	2-4	A016	560	140	30008237
anthrazit	4-8	A016	560	140	30007011
anthrazit	7-11	A016	660	140	30007013
anthrazit	10-14	A016	660	140	30007678
anthrazit	14-18	A016	560	140	30007841
lichtgrau	2-4	A016	560	140	30008239
lichtgrau	4-8	A016	560	140	30007627
lichtgrau	7-11	A016	660	140	30007923
lichtgrau	10-14	A016	660	140	30007677
lichtgrau	14-18	A016	560	140	30007842

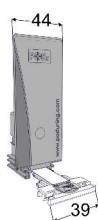

Warenvorschub mit Dämpfung, Breite 44 mm, Höhe 110 mm

Mit Frontanker B39 x H8 mm. Für Zusatzprofil C000. Verzögert das Verschieben der Produkte und verhindert somit Geräusche oder Herauskippen.

Farbe	Stärke	Profiltyp	Max. Fülltiefe mm	VE	Art. Nr.
anthrazit	2	A016	660	100	30007684
anthrazit	4	A016	660	100	30007956
lichtgrau	2	A016	660	100	30007683
lichtgrau	4	A016	660	100	30007955

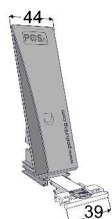

Warenvorschub mit schräger Vorschubplatte, Breite 44 mm, Höhe 135 mm

Mit Frontanker B39 x H8 mm. Für Zusatzprofil C000.

Farbe	Kraft Newton	Profiltyp	Max. Fülltiefe mm	VE	Art. Nr.
anthrazit	2-4	A016	560	44	30008064
anthrazit	4-8	A016	560	44	30007014
anthrazit	7-11	A016	660	44	30007015
anthrazit	10-14	A016	660	44	30007898
anthrazit	14-18	A016	560	44	30007916
lichtgrau	2-4	A016	560	44	30008061
lichtgrau	4-8	A016	560	44	30007201
lichtgrau	7-11	A016	660	44	30007200
lichtgrau	10-14	A016	660	44	30007899
lichtgrau	14-18	A016	560	44	30007915

Compartment C60/C90

Compartment C90

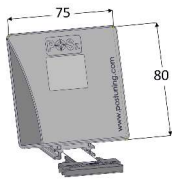

Warenvorschub mit schräger Vorschubplatte, Breite 75 mm, Höhe 80 mm

Mit Frontanker B39 x H8 mm. Für Zusatzprofil C000.

Farbe	Kraft Newton	Profiltyp	Max. Fülltiefe mm	VE	Art. Nr.
anthrazit	10-14	A016	660	45	30007868
anthrazit	14-18	A016	560	45	30007018
lichtgrau	10-14	A016	660	45	30007869
lichtgrau	14-18	A016	560	45	30007199

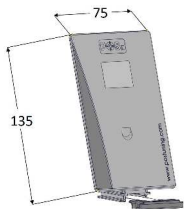

Warenvorschub mit schräger Vorschubplatte, Breite 75 mm, Höhe 135 mm

Mit Frontanker B39 x H8 mm. Für Zusatzprofil C000.

Farbe	Kraft Newton	Profiltyp	Max. Fülltiefe mm	VE	Art. Nr.
anthrazit	2-4	A016	560	36	30007016
anthrazit	4-8	A016	560	36	30007950
anthrazit	7-11	A016	660	36	30007730
anthrazit	10-14	A016	660	36	30007679
anthrazit	14-18	A016	560	36	30007830
lichtgrau	2-4	A016	560	36	30007198
lichtgrau	4-8	A016	560	36	30007674
lichtgrau	7-11	A016	660	36	30007664
lichtgrau	10-14	A016	660	36	30007748
lichtgrau	14-18	A016	560	36	30007451

Compartment C60/C90

Compartment C90



L-Profil C9078 mit Frontanker, Breite 78 mm, Höhe 93 mm

Fachteiler und Führungsgleitprofil mit Frontanker in einem. Leichte, werkzeuglose Montage der Warenvorschübe. In Kombination mit dem Zusatzprofil C000 einzusetzen.

Farbe	Systemtiefe mm	Länge mm	VE	Art. Nr.
anthrazit	280	247	20	30007278
anthrazit	305	272	20	30007279
anthrazit	330	297	20	30007280
anthrazit	355	322	20	30007281
anthrazit	380	347	20	30007282
anthrazit	405	372	20	30007283
anthrazit	430	397	20	30007284
anthrazit	455	422	20	30007285
anthrazit	480	447	20	30007286
anthrazit	505	472	20	30007287
anthrazit	530	497	20	30007288
anthrazit	555	522	20	30007289
anthrazit	580	547	20	30007290
lichtgrau	280	247	20	30007265
lichtgrau	305	272	20	30007266
lichtgrau	330	297	20	30007267
lichtgrau	355	322	20	30007268
lichtgrau	380	347	20	30007269
lichtgrau	405	372	20	30007270
lichtgrau	430	397	20	30007271
lichtgrau	455	422	20	30007272
lichtgrau	480	447	20	30007273
lichtgrau	505	472	20	30007274
lichtgrau	530	497	20	30007275
lichtgrau	555	522	20	30007276
lichtgrau	580	547	20	30007277

Compartment C60/C90

Compartment C90

Endfachteiler

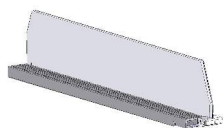

Endfachteiler D090 mit E037-Profil für A016, mit vorderer Fixierung, Höhe 64 mm, transparent

Der Endfachteiler dient als Abschlusselement am rechten Ende eines mit Compartment 90-Vorschüben bestückten Fachbodens. Kompatibel zu den Systemmaßen der Compartment 90 L-Profile, mit vorderer Fixierung und zusätzlichem Verstärkungsprofil. Das Verstärkungsprofil E037, Breite 33 mm, ist 17 mm kürzer als das Nennmaß des Endfachteilers. Das Verstärkungsprofil E037 ist in anthrazit oder lichtgrau erhältlich.

Farbe	Systemtiefe mm	Länge mm	VE	Art. Nr.
anthrazit	280	255	15	30007589
anthrazit	305	280	15	30007590
anthrazit	330	305	15	30007591
anthrazit	355	330	15	30007592
anthrazit	380	355	15	30007593
anthrazit	405	380	15	30007594
anthrazit	430	405	15	30007595
anthrazit	455	430	15	30007596
anthrazit	480	455	15	30007597
anthrazit	505	480	15	30007598
anthrazit	530	505	15	30007599
anthrazit	555	530	15	30007600
anthrazit	580	555	15	30007601
lichtgrau	280	255	15	30007575
lichtgrau	305	280	15	30007576
lichtgrau	330	305	15	30007577
lichtgrau	355	330	15	30007578
lichtgrau	380	355	15	30007579
lichtgrau	405	380	15	30007580
lichtgrau	430	405	15	30007581
lichtgrau	455	430	15	30007582
lichtgrau	480	455	15	30007583
lichtgrau	505	480	15	30007584
lichtgrau	530	505	15	30007585
lichtgrau	555	530	15	30007586
lichtgrau	580	555	15	30007587

Compartment C60/C90

Compartment C90

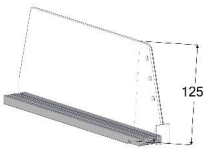

Endfachteiler D120 mit E037-Profil für A016, L014/L016, mit vorderer Fixierung, Höhe 125 mm, transparent

Der Endfachteiler dient als Abschlusselement am rechten Ende eines mit Compartment 90-Vorschüben bestückten Fachbodens. Kompatibel zu den Systemmaßen der Compartment 90 L-Profile, mit vorderer Fixierung und zusätzlichem Verstärkungsprofil. Das Verstärkungsprofil E037, Breite 33 mm, ist 17 mm kürzer als das Nennmaß des Endfachteilers. Das Verstärkungsprofil E037 ist in anthrazit oder lichtgrau erhältlich.

Systemtiefe mm	Länge mm	VE	Art. Nr.	
			anthrazit	lichtgrau
280	255	20	30006536	30004924
355	330	20	30006537	30004925
380	355	20	30006538	30003239
405	380	20	30006539	30003240
430	405	20	30006540	30003241
455	430	20	30006541	30003242
480	455	20	30006542	30003243
505	480	20	30006543	30006108
530	505	20	30006544	30003244
580	555	20	30006545	30003245

Compartment C60/C90

Zubehör für C60/C90

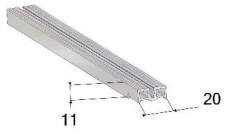

Ausgleichs- und Verstärkungsprofil E027, Breite 20 mm, zum Einlegen

Für Compartment C60/C90.

Farbe	Systemtiefe mm	Länge mm	VE	Art. Nr.
anthrazit	280	238	10	30006775
anthrazit	355	313	10	30006778
anthrazit	380	338	10	30006779
anthrazit	405	363	10	30006780
anthrazit	430	388	10	30006781
anthrazit	455	413	10	30006782
anthrazit	480	438	10	30006783
anthrazit	505	463	10	30006784
anthrazit	530	488	10	30006785
anthrazit	580	538	10	30006787
lichtgrau	280	238	10	30003547
lichtgrau	355	313	10	30003552
lichtgrau	380	338	10	30003554
lichtgrau	405	363	10	30003556
lichtgrau	430	388	10	30003558
lichtgrau	455	413	10	30004687
lichtgrau	480	438	10	30003561
lichtgrau	505	463	10	30003563
lichtgrau	530	488	10	30003565
lichtgrau	580	538	10	30003567

Weitere Maße auf Anfrage möglich.

POS-T COMPARTMENT C130

Unser Compartment C130 ist DIE perfekte Lösung für den Tiefkühlbereich.

Das System C130 ist ein universelles Warenvorschubsystem und wurde speziell für die extremen Bedingungen der Tiefkühlung entwickelt. Seine robuste Beschaffenheit widersetzt sich Eis und Frost und sorgt für eine einzigartige Flexibilität und Stabilität. Die einzigartige Frontbefestigung hält auch stärkstem Druck beim Befüllen stand und sorgt für eine lange Lebensdauer.

Sorgen Sie mit einer permanenten Frontpräsentation für eine perfekten Orientierung – dies führt zu einer Verkürzung des Entscheidungsprozesses am Point of Sale, geringere Türöffnungszeiten, weniger Energieverlust und für zufriedene Kunden.



● Tiefkühl-Gemüse /
Fertiggerichte



● Torten und
Süßspeisen



● Pizzen

Ihr Nutzen

- **Bessere Orientierung für den Kunden – Aufwertung der Produktpäsentation** durch optimale Visibilität bei großen, schweren und auch weichen Verpackungen, wie z. B. Pizzen, TK-Gerichten in Karton- und Beutel-Verpackungen
- **Deutlich mehr Ordnung und Stabilität – einfaches Entnehmen und Befüllen** sorgt für Standsicherheit und permanente Frontpräsentation
- **Einfache Installation leichter Umbau bei Planogrammänderungen**
Nur zwei Bauteile für die gesamte Kategorie
- **Positive Beeinflussung des Kälteklimas**
Frontpräsentierte Waren erzeugen eine „Mauer“ zum hinteren Bereich – Kälte bleibt bei Türöffnung besser erhalten. Optimale Sichtbarkeit und Orientierung für die Kunden verringert die Türöffnungszeiten.
- **Perfekte Anpassung an unterschiedliche Tiefkühlmöbel**
Verfügbar in den Farben schwarz und weiß



Compartment C130 im Detail

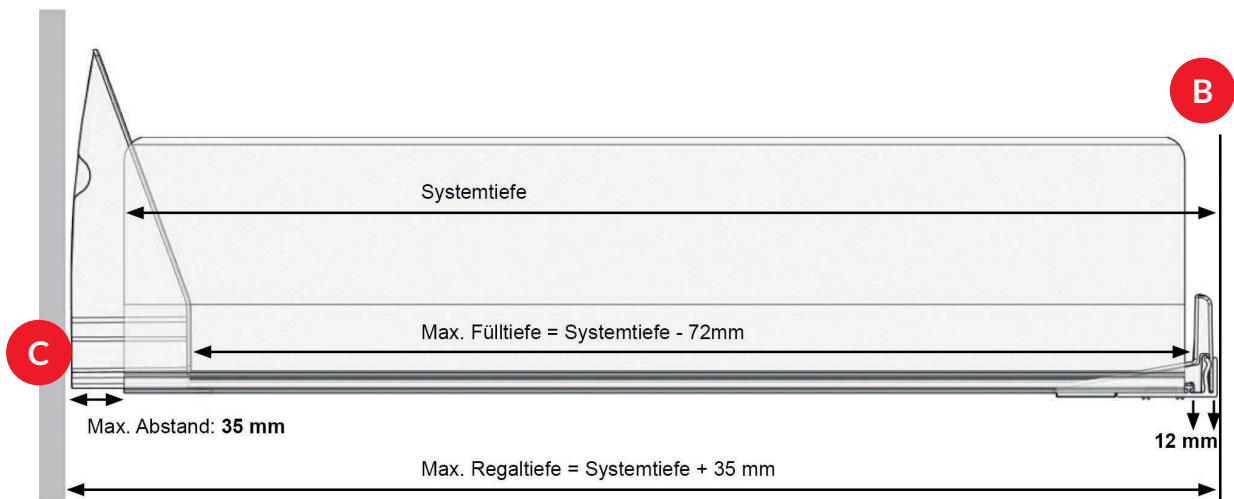
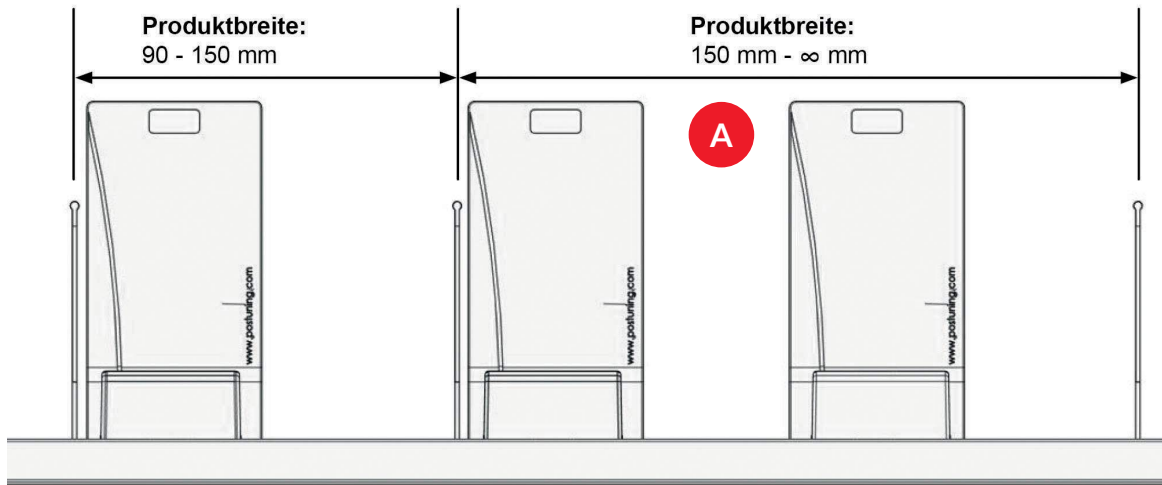

A Für alle Produktbreiten ab 90 mm. Ab 150 mm Produktbreite wird ein zusätzlicher Warenvorschub eingesetzt (z.B. bei Pizzen oder Beutelware)

B Für die richtige Länge der L-Profile und Zusatzprofile müssen minimal 15 mm und maximal 45 mm von der nutzbaren Regaltiefe bis zur Rückwand abgezogen werden (siehe dazu auch Punkt C).

C **ACHTUNG:** Das C130 TK System hat keinen hinteren Stop für den Warenvorschub. Deshalb darf das System maximal 35 mm von der Rückwand entfernt sein. Alternativ muss ein hinterer Frontanker installiert werden.

Inhalt

Tiefkühlpräsentation	Seite	154	-	157
----------------------	-------	-----	---	-----

Compartment C130

Tiefkühlpräsentation

Profile für TK-Blecböden

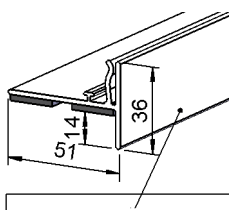

Adapter-T Profil A042, magnetisch

Höhe 36 mm. Für Tiefkühl-Blecböden, **ohne Aussparungen** an der Unterkante. Bei Reinigungsarbeiten leicht zu entfernen. Mit schwarzem Magnetband.

Farbe	Regalbreite mm	Länge mm	VE	Art. Nr.
schwarz	770	758	8	30002746
schwarz	1.000	988	8	30002747
schwarz	1.250	1.238	8	30002748
weiß	770	758	8	30004953
weiß	1.000	988	8	30002752
weiß	1.250	1.238	8	30002753

Weitere Maße auf Anfrage möglich.

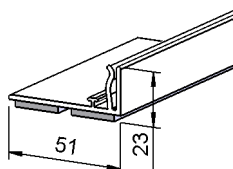

Adapter-T Profil A049, magnetisch

Höhe 23 mm. Für Tiefkühl-Blecböden. Bei Reinigungsarbeiten leicht zu entfernen. Mit schwarzem Magnetband.

Farbe	Regalbreite mm	Länge mm	VE	Art. Nr.
schwarz	770	758	15	30004936
schwarz	1.000	988	15	30002796
schwarz	1.250	1.238	15	30002797
weiß	770	758	15	30004954
weiß	1.000	988	15	30002788
weiß	1.250	1.238	15	30002789

Weitere Maße auf Anfrage möglich.

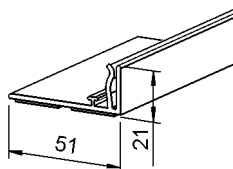

Adapter-T Profil A049, permanentklebend

Höhe 21 mm. Geeignet zur Verklebung auf Glas-, Metall-, Holz- und Kunststoffböden. Für geschlossene Böden, tiefkühlfest. Mit weißem Schaumklebeband.

Farbe	Regalbreite mm	Länge mm	VE	Art. Nr.
schwarz	770	758	16	30005697
schwarz	1.000	988	16	30002776
schwarz	1.250	1.238	16	30002778
weiß	770	758	16	30004898
weiß	1.000	988	16	30002766
weiß	1.250	1.238	16	30002768

Weitere Maße auf Anfrage möglich.

Compartment C130

Tiefkühlpräsentation

Profile für TK-Drahtböden

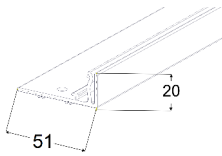

Adapter-T Profil A049, zum Anschrauben

Universelle Adapterschiene zur Fixierung auf allen handelsüblichen Drahtböden. Das Profil ist tiefkühlfest.

Farbe	Regalbreite mm	Länge mm	VE	Art. Nr.
schwarz	770	758	16	30004927
schwarz	1.000	988	16	30004928
schwarz	1.250	1.238	16	30004929
weiß	770	758	16	30002804
weiß	1.000	988	16	30002805
weiß	1.250	1.238	16	30002806

Weitere Maße auf Anfrage möglich.

Für Produktbreiten von 90 bis 150 mm

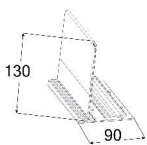

L-Profil C130, Breite 90 mm, Höhe 130 mm

Fachteiler und Führungsgleitprofil in einem. Leichte, werkzeuglose Montage der Warenvorschübe. Empfohlen für Produktbreiten von 90 bis 150 mm.

ACHTUNG: Max. Regaltiefe = Systemtiefe + 35 mm

Farbe	Systemtiefe mm	Länge mm	VE	Art. Nr.
schwarz	355	340	24	30002958
schwarz	380	365	24	30002960
schwarz	405	390	24	30002962
schwarz	430	415	24	30002964
schwarz	455	440	24	30002966
schwarz	480	465	24	30002968
schwarz	530	515	24	30005966
schwarz	555	540	24	30002970
weiß	355	340	24	30002959
weiß	380	365	24	30002961
weiß	405	390	24	30002963
weiß	430	415	24	30002965
weiß	455	440	24	30002967
weiß	480	465	24	30002969
weiß	530	515	24	30005967
weiß	555	540	24	30002971

Compartment C130

Tiefkühlpräsentation

Für Produktbreiten ab 150 mm



Zusatzprofil C002, Breite 60 mm

Leichte, werkzeuglose Montage der Warenvorschübe. Empfohlen für Produktbreiten ab 150 mm.

ACHTUNG: Max. Regaltiefe = Systemtiefe + 35 mm

Farbe	Systemtiefe mm	Länge mm	VE	Art. Nr.
schwarz	355	319	24	30002878
schwarz	380	344	24	30002880
schwarz	405	369	24	30002882
schwarz	430	394	24	30002884
schwarz	455	419	24	30002886
schwarz	480	444	24	30002888
schwarz	530	494	24	30005969
schwarz	555	519	24	30005435
weiß	355	319	24	30002879
weiß	380	344	24	30002881
weiß	405	369	24	30002883
weiß	430	394	24	30002885
weiß	455	419	24	30002887
weiß	480	444	24	30002889
weiß	530	494	24	30005968
weiß	555	519	24	30005438

Warenvorschübe

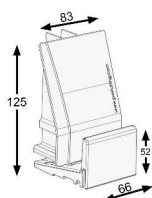

Warenvorschub mit schräger Vorschubplatte, Breite 83 mm, Höhe 125 mm

Mit Frontanschlag B66 x H52 mm. Für Compartment C130. Für **kleine und schwere Produkte**.

Farbe	Kraft Newton	VE	Art. Nr.
schwarz	10-14	12	30004452
weiß	10-14	12	30004451

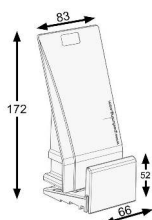

Warenvorschub mit schräger Vorschubplatte, Breite 83 mm, Höhe 172 mm

Mit Frontanschlag B66 x H52 mm. Für Compartment C130. Für **große und schwere Produkte**.

Farbe	Kraft Newton	VE	Art. Nr.
schwarz	10-14	12	30004450
weiß	10-14	12	30004449

Compartment C130

Tiefkühlpräsentation

Endfachteiler

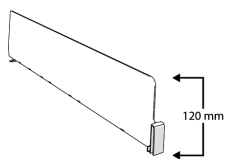

Endfachteiler mit Steckfront D130, mit vorderer Fixierung, Höhe 120 mm, transparent

Der Endfachteiler für Drahtböden dient als Abschlusselement am rechten Ende eines mit C130-Vorschüben bestückten Fachbodens.

Länge mm	VE	Art. Nr.
330	68	30006695
380	68	30006697
405	68	30006698
430	68	30006699
455	68	30006700
480	60	30006701
505	68	30006702
530	68	30006703

Zubehör

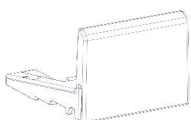

Frontanker für C130, Breite 65 mm, Höhe 52 mm, Tiefe + 10 mm, transparent

Wird als Endanschlag für die L-Profile C130 und Zusatzprofile C002 auf Regalböden größer 590 mm Systemtiefe benötigt.

Maße BxTxH mm	VE	Art. Nr.
65x10x52	24	30005598

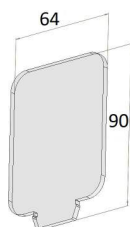

Frontankererhöhung für Warenvorschübe für C130, transparent

Wird auf die Warenvorschübe mit Breite 83 mm für C130 aufgesteckt. Dadurch erhöht sich der Frontanschlag um 45 mm. Für leichte und hohe Produkte.

Maße BxTxH mm	VE	Art. Nr.
64 x 3 x 90	1	30002115

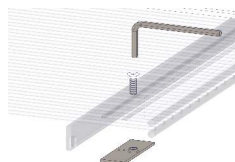

Befestigungselemente für Adapterschienen A049 und A051

Set enthält je 25 x Befestigungsplatte und Schraube sowie 1 Inbus im PE-Beutel zur Befestigung der Adapterschienen A049 und A051 auf Drahtböden. Mindestens 3 Stück pro laufenden Meter setzen.

VE	Art. Nr.
1	30001395

Inhalt

Präsentter für Convenience-Pizza	Seite	160	-	160
Prepack Präsentation	Seite	161	-	161
Präsentter für Trays	Seite	162	-	162
Präsentter für Tabak	Seite	163	-	166

Präsentter und Displays

Präsentter für Convenience-Pizza



Präsentationslösung für Pizza in Rundverpackungen in der Plus-Kühlung.

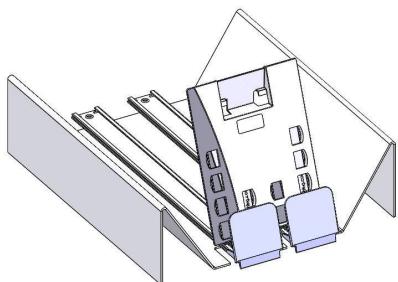

Präsentter für Convenience-Pizza

Präsentter für Convenience-Pizza in Rundverpackungen.

Maße BxTxH mm	Kraft Newton	VE	Art. Nr.
294x381x185	14-18	2	30001756
294x455x185	20	2	30001885

Weitere Maße auf Anfrage möglich.

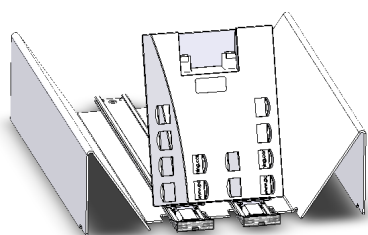

Präsentter für Convenience-Pizza

Präsentter für Convenience-Pizza in Rundverpackungen. Für Compartment C130.

Maße BxTxH mm	Kraft Newton	VE	Art. Nr.
294x381x185	14-18	2	30005719
294x462x185	20	2	30005698

Weitere Maße auf Anfrage möglich.

Präsentier und Displays

Prepack Präsentation

Prepack Box für SB-Wurst & SB-Käse

Präsentation für SB-Wurst & SB-Käse. Die Ware gleitet durch die Schrägstellung automatisch nach vorne. Befestigung per Magnetband.

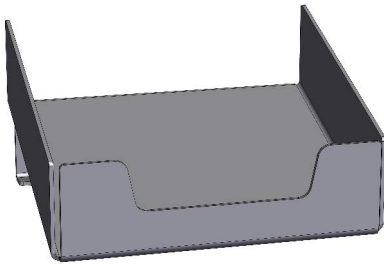

Farbe	Maße BxTxH mm	VE	Art. Nr.
schwarz	210x210x158	4	30002163
schwarz	260x210x158	4	30002164

Präsenter und Displays

Präsenter für Trays



Automatisierte Frontpräsentation für Waren in Trays.

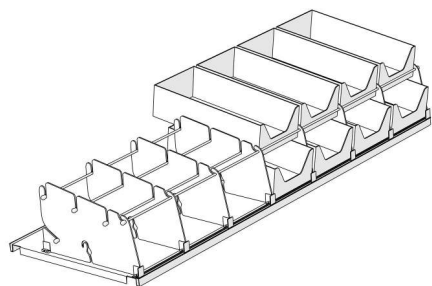

POS-T Double Tray System

Für die Präsentation von Tray-Kartons übereinander im Regal. Dadurch wird die Anzahl der Facings pro Regalboden verdoppelt. Mit dem POS-T Double Tray System sparen Sie Platz, indem Sie zwei verschiedene Sorten übereinander präsentieren. Das System ist flexibel in der Breite und lässt sich einfach, schnell und werkzeuglos montieren. Ab 320 mm Regaltiefe einsetzbar.

Set besteht aus:

- Fachteilern entsprechend der Regalbreite
- Auflagefläche für obere Ebene (inkl. seitliche Schutzkappen)

Adapter-T Profile für die Regalböden müssen separat bestellt werden.

Regalbreite mm	Anzahl Facings	VE	Art. Nr.
1.000	14	1	30008636
1.250	18	1	30008637
1.330	20	1	30008921

Präsentier und Displays

Präsentier für Tabak



Präsentationslösungen für Tabakprodukte.

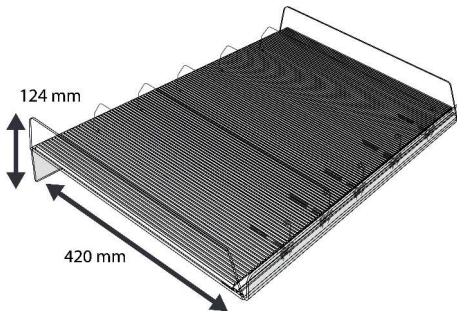

MYO-Gleitetage mit VARUS

Frontfacing per Schwerkraft.

Die spezielle Eigenschaft der POS-T VARUS Gleitprofile sorgen bereits bei einer geringen Neigung dafür, dass Buckets, Dosen und andere MYO-Produkte an die Front des Regals gleiten.

Die Konstruktion des Gleitetage erlaubt es, einen Überstand von 40 mm zu erzielen, so können mehr Dosen hintereinander präsentiert werden.

Ausgelegt für Böden mit einer Tiefe von 380 mm.

Das Set für einen kompletten Boden besteht aus:

- Neigungstray, transparent.
- POS-T VARUS-Gleitprofile
- POS-T Fachteiler Höhe 60 mm

Alle Längen und Breiten auf Anfrage.

Maße BxTxH mm	Anzahl Facings	Breite mm	Art. Nr.
645x420x124	6	645	30006942
995x420x124	8	995	30006944

Vorschubkanal für 145 g Tabakbeutel, transparent

Präsentier für Tabakbeutel, 145 g.

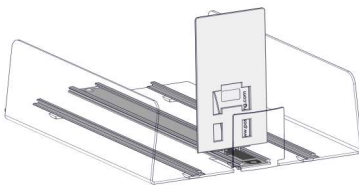

Höhe mm	Tiefe mm	Breite mm	VE	Art. Nr.
140	332	229	28	30001459

Weitere Maße auf Anfrage möglich.

Präsenter und Displays

Präsenter für Tabak

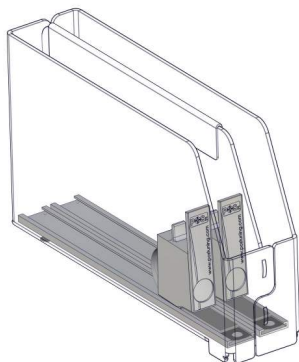

Präsenter Cigar Tube, transparent

Mit 2 Facings bestehend aus Fachteiler und Warenvorschub. Zum Aufclipsen auf Adapter-T Profil.

Maße BxTxH mm	Anzahl Facings	VE	Art. Nr.
52x210x125	2	3	30001424

Weitere Maße auf Anfrage möglich.

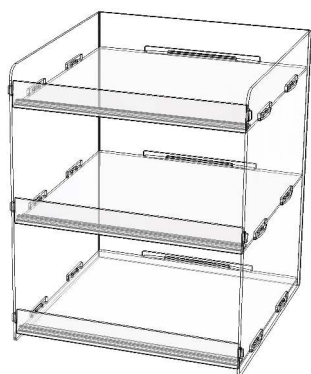

E-Shisha Pop-up Display, für 30 Facings, transparent

Pop-up Display (Art.-Nr. 30010315) mit 3 Präsentationsebenen und vorinstallierten Adapter-T Profilen. Für die optimale Warenpräsentation bitte **Set Warenvorschübe** (Art.-Nr. 30010429, Set enthält Warenvorschübe, Fachteiler und Führungsgleitprofile) separat dazu bestellen.

Außenmaße E-Shisha Pop-up Display: B312xT328xH380 mm

Ausführung / Ausstattung	VE	Art. Nr.
Pop-up Display	1	30010315
Set Warenvorschübe	1	30010429

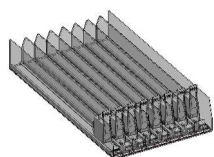

Liquid Display, transparent

Mit 8 oder 12 Facings bestehend aus Fachteiler und Warenvorschub. Sowohl für Flaschen und/oder Kartonverpackung einsetzbar.

Maße BxTxH mm	Anzahl Facings	VE	Art. Nr.
196x285x73	8	2	30001173
196x360x73	8	2	30001174
293x285x73	12	2	30001175
293x360x73	12	2	30001176

Weitere Maße auf Anfrage möglich

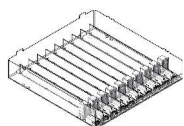

Stapeldisplay für Liquids, transparent

Mit 10 Facings bestehend aus Fachteiler und Warenvorschub. Für liegend präsentierte Kartonverpackungen einsetzbar.

Maße BxTxH mm	Anzahl Facings	VE	Art. Nr.
315x374x79	10	18	30001805

Weitere Maße auf Anfrage möglich.

Präsentter und Displays

Präsentter für Tabak

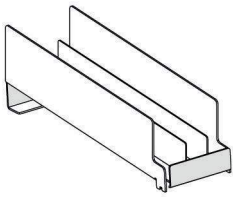

Regal-Präsentter für runde Oral-Tabak-Dosen

Platzsparend präsentiert, immer in Front - der Rollpräsentter für runde Oral Tabak Dosen.

Durch eine leichte Neigung rollen die Dosen an die Front des Regals. Jeder Präsentter hat 3 Facings, für zum Beispiel unterschiedliche Nikotinstärken.

Mit der optionalen Klebe-Klapp-Aufnahme für eine frontal präsentierte Orientierungs-Dose, bleibt auch die Übersicht und Inszenierung erhalten.

Maße BxTxH mm	Max. Füllmenge	VE	Art. Nr.
303x91x111	3 x 4 Dosen	2	30006867
373x91x117	3 x 5 Dosen	2	30006869

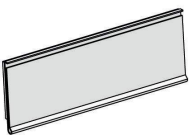

Kommunikationsaufnahme für Rollpräsentter

Zum Aufkleben an die Front der Rollpräsentter. Für Kommunikations-Einstecker B88 x H30 mm.

Maße BxTxH mm	VE	Art. Nr.
88x30	6	30007324



Tabak Dosen

Präsentter für Tabakdosen (Tins), 2 Facings für 3 Dosen, bestehend aus:

- 1 x Präsentter, transparent, geneigt
- 3 x Führungsgleitprofile
- 2 x Antirutsch-Füße

Tiefe mm	Anzahl Facings	Breite mm	VE	Art. Nr.
316	2	214	1	30001386
316	3	318	1	30001387

Weitere Maße auf Anfrage möglich.



Bodenbestückungsset small

Präsentationslösung für Einweg E-Zigaretten, E-Shishas, Liquids und andere schmale Produkte, bestehend aus:

- Adapter-T Profil (2 x 498 mm Länge)
- Vario Fachteiler
- Warenvorschub

Anzahl Facings	Breite mm	Länge mm	VE	Art. Nr.
26	996	205-355	1	30010926

Präsenter und Displays

Präsenter für Tabak



Bestückungsset medium

Präsentationslösung für Zigaretten, Shisha Tabak, breite Liquid-Pods und Tabak-Dosen, bestehend aus:

- Adapter-T Profil (2 x 498 mm Länge)
- Vario Fachteiler
- Warenvorschub

Anzahl Facings	Breite mm	Länge mm	VE	Art. Nr.
16	996	205-355	1	30010927



Bestückungsset big

Präsentationslösung für Drehtabak, E-Zigaretten (Devices) und andere schwere Produkte, bestehend aus:

- Adapter-T Profil (2 x 498 mm Länge)
- Vario Fachteiler
- Warenvorschub

Anzahl Facings	Breite mm	Länge mm	VE	Art. Nr.
16	996	205-355	1	30010928

Inhalt

Gleitsystem VARUS	Seite	168	-	180
-------------------	-------	-----	---	-----

POS-T VARUS GLEITSYSTEM

Das POS-T VARUS Gleitsystem ist mit seiner einzigartigen Oberfläche das ideale System, um Ihre Produkte, auch bei einer minimalen Neigung der Regalböden, sanft nach vorne gleiten zu lassen. Besonders geeignet ist dieses System für Produkte mit festem Stand wie Getränke, Gläser und Konserven. Auch der Einsatz in der Pluskühlung ist problemlos möglich – so reduzieren Sie den Regalpflegeaufwand für Schnell-dreher wie Joghurtbecher und Milchkartons.

Ihr Nutzen

- Frontpräsentation durch Schwerkraft – optimale Sichtbarkeit und Orientierung, stark reduzierter Regalpflegeaufwand
- Schon ab 6° Neigungswinkel für den Trockenbereich und ab 8° Neigungswinkel für den Frischebereich – kaum Höhenverlust, kein Verlust an Regalböden
- Einfache Installation mit nur wenigen Bauteilen
- Kinderleichte Anpassung an unterschiedliche Produktbreiten – einfache Planogrammwechsel
- Niedrige Fronthöhe für eine kundenfreundliche Entnahme und einfaches Verräumen



● Neigung der Warenträger



● Über Konsolen

Viele Konsolen der handelsüblichen Systemregal-Hersteller haben bereits eine Neigungsoption integriert. Alternativ sind diese oftmals nachzubestellen und leicht mit den vorhandenen Konsolen auszutauschen.

Achten Sie auf den richtigen Neigungswinkel.



● Über Gefällekeil

Ist eine Neigung über Konsolen an Ihren Warenträger nicht möglich, hilft der universelle VARUS Gefälleboden in 6 oder 9 Grad. Dieser wird einfach auf den vorhandenen Warenträger gelegt und dient als Fundament der VARUS Gleitmatten.

● VARUS im Detail

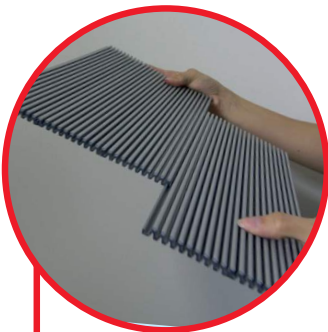

● VARUS Gleitmatten

VARUS Profile haben eine Breite von 60 mm und lassen sich einfach miteinander verbinden. So können Sie Ihre VARUS-Seitenbreite im 60 mm Rastermaß selbst bestimmen und dem Bodenmaß anpassen. Kleine Überstände können optional einfach mit einem Cuttermesser gekürzt werden.



● VARUS Fachteiler

Für die VARUS Fachbreiten können Sie alle POS-T Fachteiler nutzen. Wir empfehlen den D060 Fachteiler mit 60 mm Höhe.

● **POS-T VARUS mit Adapter-T Profil A051 / A052
für Böden mit U-Sicke**

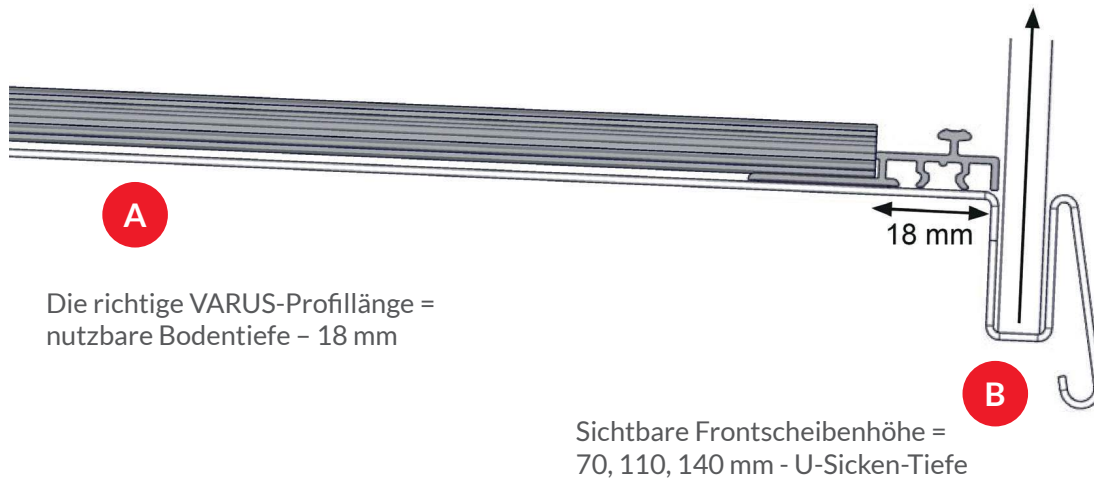

● **POS-T VARUS mit Adapter-T Profil L005
für Böden ohne U-Sicke**

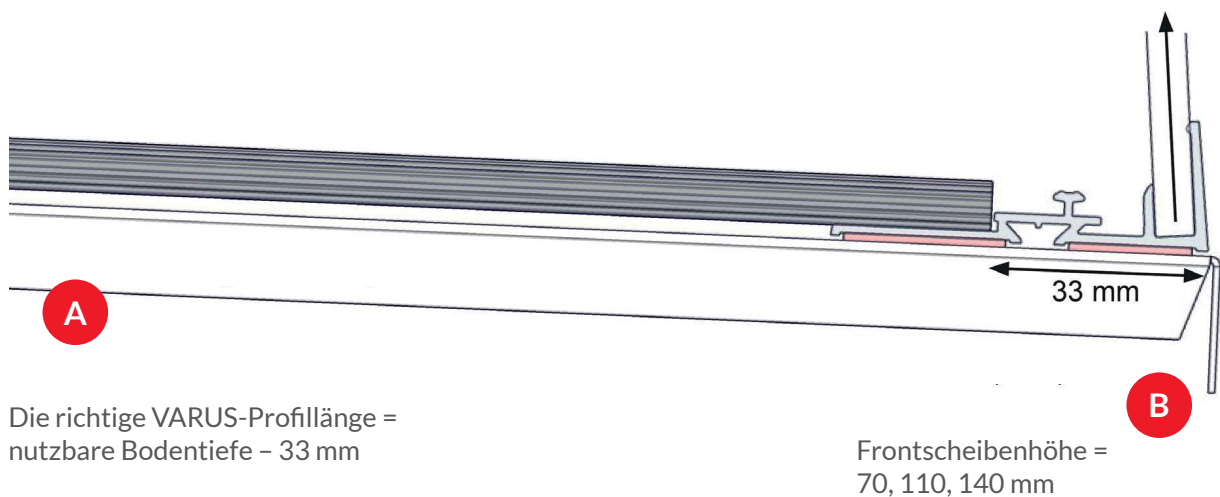

POS-T VARUS CURVE

Gekühlte Getränke in bester Sicht und optimal erreichbar zu präsentieren ist dank POS-T VARUS einfach und problemlos möglich. Dem Shopper stets gekühlte Getränke anbieten zu können, ist bislang eine Herausforderung gewesen. Teilweise konnte der Nachfüllprozess nur von vorne erfolgen, was dazu führte, dass die Getränke nur im hinteren Bereich gekühlt waren.

Durch einfaches Installieren des Zusatzmoduls POS-T VARUS CURVE entsteht ein idealer Kreislauf Ihrer Produkte – beim Befüllen und Entnehmen. Die Produkte werden beim Befüllen in die richtige Reihenfolge transportiert und stehen im besten Sichtbereich. Ihr Kunde findet stets gekühlte Produkte im idealen Griffbereich. Bei der Entnahme rutscht das nächste gekühlte Produkt nach und ist bereit für den nächsten Shopper. Auch das Einhalten des Mindesthaltbarkeitsdatums ist mit diesem System ein Kinderspiel (Fi/Fo).

Ihr Nutzen

- Einfachste Fi/Fo-Methode: Leichtes Erfassen und Einhalten des Mindesthaltbarkeitsdatums
- Kalte Produkte stehen immer vorne im Griffbereich
- Schnelles und einfaches Befüllen, geringer Regalpflegeaufwand
- Optimale Sichtbarkeit und Orientierung und alle weiteren Vorteile einer Schwerkraftpräsentation

VARUS CURVE im Detail



VARUS CURVE

- Wendekeil mit Kurve, der die Ware sanft auf die Nachbarbahn gleiten lässt
- zur Befestigung auf Gleitmatte

Von warm zu kalt – So einfach gehts!

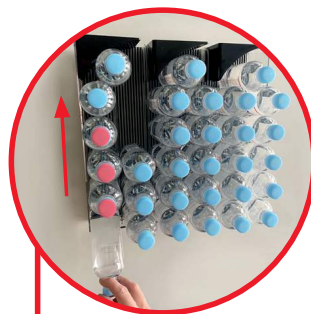

Nachfüllen

Neue Produkte werden von der linken Seite nachgefüllt

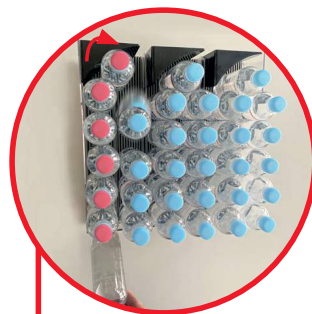

Richtig platziert

Produkte gleiten stückweise durch die POS-T VARUS CURVE auf die rechte Seite, der bereits gekühlten Getränke

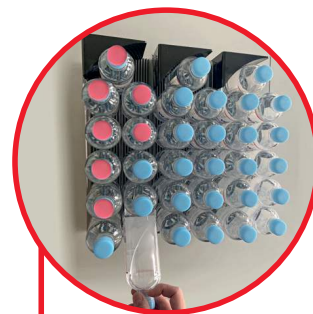

Immer cool

Gekühlte Produkte sind jetzt im besten Sicht- und Griffbereich

Inhalt

Profile	Seite	174	-	175
Gleitmatten	Seite	176	-	176
VARUS CURVE	Seite	177	-	177
Frontscheiben	Seite	178	-	178
Fachteiler	Seite	179	-	179
Zubehör	Seite	180	-	180

Gleitsystem VARUS

Profile

Befestigung auf allen Regalböden

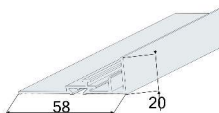

Adapter-T Profil L005 für VARUS Gleitsystem, selbstklebend, Aluminium, silber-eloxiert

Mit Sockel B18 x H5 mm. Profil hat einen Aufnahmeschlitz für Frontscheiben und wird direkt auf dem Boden aufgeklebt. Kombinierbar mit Frontscheiben in den Höhen 70, 110 und 140 mm. Mit Hilfe des Befestigungssets Art.-Nr. 30001391 auch auf Drahtböden fixierbar.

Systembreite mm	Länge mm	VE	Art. Nr.
600	588	10	30004232
650	638	10	30004233
665	653	10	30004923
900	888	10	30004234
1.000	988	10	30004235
1.250	1.238	10	30004236
1.330	1.318	10	30004237



Befestigungselemente für LM-Adapter-T Profil L005

Set enthält je 25 x Befestigungsplatte, Schraube und Flügelmutter im PE-Beutel zur Befestigung der Adapterschiene L005 auf Drahtböden. Mindestens 3 Stück pro laufenden Meter setzen.

VE	Art. Nr.
1	30001391

Befestigung auf Regalböden mit U-Sicke

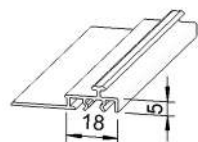

Adapter-T Profil A052 für VARUS Gleitsystem, selbstklebend

Mit Sockel B18 x H5 mm. Profil wird direkt hinter die Frontscheibe auf dem Boden aufgeklebt. Kombinierbar mit Frontscheiben in den Höhen 70, 110 und 140 mm, welche in die U-Sicke eingesteckt werden.

Farbe	Systembreite mm	Länge mm	VE	Art. Nr.
anthrazit	600	588	18	30002845
anthrazit	650	638	18	30002848
anthrazit	665	653	18	30002849
anthrazit	900	888	18	30002850
anthrazit	1.000	988	18	30002852
anthrazit	1.250	1.238	18	30002854
anthrazit	1.330	1.318	18	30002855

Weitere Maße auf Anfrage möglich.

Gleitsystem VARUS

Profile

Befestigung auf Drahtböden mit U-Sicke

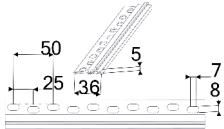

Adapter-T Profil A051, zum Anschrauben

Mit Weichlippen unten. Weichlippen verhindern das Verrutschen auf Längsdraht.

Farbe	Systembreite mm	Länge mm	VE	Art. Nr.
anthrazit	600	590	35	30002823
anthrazit	650	640	35	30002824
anthrazit	665	655	35	30002825
anthrazit	900	890	35	30002826
anthrazit	1.000	990	35	30002827
anthrazit	1.250	1.240	35	30002828
anthrazit	1.330	1.320	35	30002829
weiß	1.180	1.170	35	30002818

Weitere Maße auf Anfrage möglich.

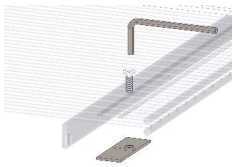

Befestigungselemente für Adapterschienen A049 und A051

Set enthält je 25 x Befestigungsplatte und Schraube sowie 1 Inbus im PE-Beutel zur Befestigung der Adapterschienen A049 und A051 auf Drahtböden. Mindestens 3 Stück pro laufenden Meter setzen.

VE	Art. Nr.
1	30001395

Gleitsystem VARUS

Gleitmatten

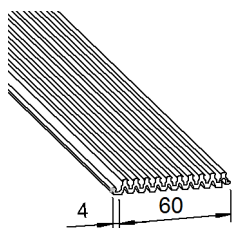

Gleitprofil E002, Breite 60 + 4 mm, silbergrau

Gleitprofil in Breite 60 mm mit Nuten zur Aufnahme von Fachteilern. Durch Clips-Verbindung "endlos" zu verketteten. Im Auslieferungszustand sind 5 Profile zu einer Matte (Breite 304 mm) bereits verbunden.

Länge mm	Systemtiefe für A051/A052 mm	Systemtiefe für L005-Profil mm	VE	Art. Nr.
312	330	345	40	30003340
337	355	370	40	30003342
362	380	395	40	30003344
387	405	420	40	30003347
412	430	445	40	30003349
437	455	470	40	30003351
462	480	495	40	30003353
537	555	570	40	30003356
562	580	595	40	30003358

Weitere Maße auf Anfrage möglich.

Gleitsystem VARUS

VARUS CURVE



Durch einfaches Installieren des Zusatzmoduls VARUS CURVE entsteht ein idealer Kreislauf Ihrer Produkte – beim Befüllen und Entnehmen. Die Produkte werden beim Befüllen in die richtige Reihenfolge transportiert und stehen im besten Sichtbereich. Ihr Kunde findet stets gekühlte Produkte im idealen Griffbereich. Bei der Entnahme rutscht das nächste gekühlte Produkt nach und ist bereit für den nächsten Shopper. Auch das Einhalten des Mindesthaltbarkeitsdatums ist mit diesem System ein Kinderspiel (Fi/Fo).

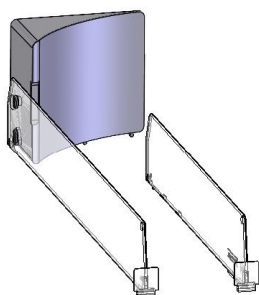

VARUS CURVE, Fachteiler Höhe 60 mm

Empfohlen für Getränkedosen, Glas- und Mehrwegflaschen.
Ein Set für 10 Facings besteht aus folgenden Bauteilen:

- 10 x VARUS CURVE
- 10 x Fachteiler CURVE, Höhe 60 mm
- 10 x Fachteiler D060, Höhe 60 mm

Zur Befestigung auf bestehenden VARUS Gleitmatten (müssen separat bestellt werden).

Länge mm	Bodentiefe mm	VE	Art. Nr.
355	380	1	30009975
380	405	1	30010018
405	430	1	30010019
430	455	1	30010020
455	480	1	30010021

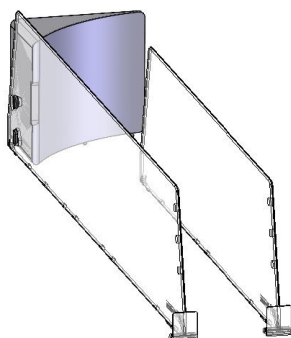

VARUS CURVE, Fachteiler Höhe 120 mm

Empfohlen für kippgefährdete Flaschen, PET-Einwegflaschen mit Sternboden.
Ein Set für 10 Facings besteht aus folgenden Bauteilen:

- 10 x VARUS CURVE
- 10 x Fachteiler CURVE, Höhe 120 mm
- 10 x Fachteiler D120, Höhe 120 mm

Zur Befestigung auf bestehenden VARUS Gleitmatten (müssen separat bestellt werden).

Länge mm	Bodentiefe mm	VE	Art. Nr.
355	380	1	30010022
380	405	1	30010023
405	430	1	30010024
430	455	1	30010025
455	480	1	30010026

Gleitsystem VARUS

Frontscheiben

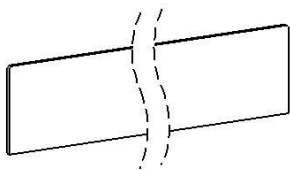

Acryl-Frontscheibe, Höhe 70 mm, Tiefe 6 mm, transparent

Einsteckbar in U-Sicke und in LM-Profil L005.

Systembreite mm	Breite mm	VE	Art. Nr.
600	588	9	30004037
625	613	9	30004041
650	638	9	30004046
900	888	9	30004050
1.000	988	9	30004055
1.250	1.238	9	30004061
1.330	1.318	9	30004066

Weitere Maße auf Anfrage möglich.

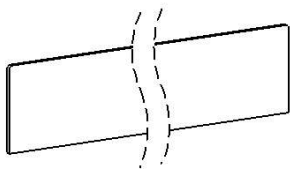

Acryl-Frontscheibe, Höhe 110 mm, Tiefe 6 mm, transparent

Einsteckbar in U-Sicke und in LM-Profil L005.

Systembreite mm	Breite mm	VE	Art. Nr.
600	588	9	30004038
625	613	9	30004043
650	638	9	30004048
900	888	9	30004051
1.000	988	9	30004057
1.250	1.238	9	30004063
1.330	1.318	9	30004067

Weitere Maße auf Anfrage möglich.

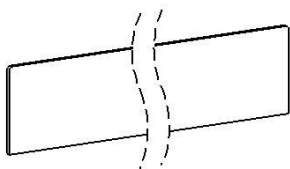

Acryl-Frontscheibe, Höhe 140 mm, Tiefe 6 mm, transparent

Einsteckbar in U-Sicke und in LM-Profil L005.

Systembreite mm	Breite mm	VE	Art. Nr.
600	588	9	30004039
625	613	9	30004044
650	638	9	30004049
900	888	9	30004052
1.000	988	9	30004058
1.250	1.238	9	30004064
1.330	1.318	9	30004902

Weitere Maße auf Anfrage möglich.

Gleitsystem VARUS

Fachteiler

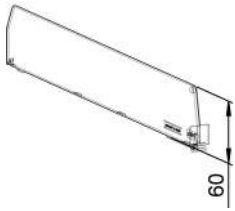

Fachteiler D060, mit vorderer Fixierung, Höhe 60 mm, transparent

Länge mm	VE	Art. Nr.
80	192	30003138
105	136	30003139
130	136	30003140
155	136	30003141
180	136	30003142
205	88	30003143
230	88	30003144
255	88	30003145
280	88	30003146
305	68	30003147
330	68	30003148
355	68	30003149
380	68	30003150
405	68	30003151
430	68	30003152
455	68	30003153
480	68	30003154
505	68	30003155
530	68	30003156
555	68	30003157
580	68	30003158

Weitere Maße auf Anfrage möglich.

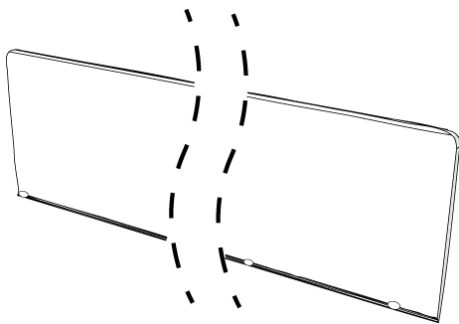

Fachteilerprofil E044 für VARUS Gleitsystem, Höhe 65 mm, transparent

Ohne vordere Fixierung und ohne Front. Empfohlen für Regalböden ab 580 mm Tiefe. Jede mögliche Länge verfügbar auf Anfrage.

Länge mm	VE	Art. Nr.
762	1	30005671

Gleitsystem VARUS

Zubehör



VARUS Gefälleboden, schwarz

VARUS Winkellösung für gerade Regalböden. Traglast 300 kg/m².

Maße BxTxH mm	Ausführung / Ausstattung	VE	Art. Nr.
1320x 600x98	9° Gefälle	1	30005992
1320x600x67	6° Gefälle	1	30005991

Weitere Maße auf Anfrage möglich.

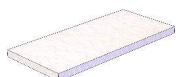

Unterbau für VARUS Gefälleboden, weiß

Für gerade Schwerlastregale. Styropor weiß. Zusätzliche Vorrichtung um das VARUS Gleit-
system auch auf besonders tiefen (bis 1.200 mm) Schwerlastböden einsetzen zu können.
Traglast 300 kg/m².

Maße BxTxH mm	Ausführung / Ausstattung	VE	Art. Nr.
1320x200x67	6° Gefälle	1	10000439
1320x200x98	9° Gefälle	1	10000440

Weitere Maße auf Anfrage möglich.

Inhalt

Liftsysteme	Seite	182	-	187
-------------	-------	-----	---	-----

POS-T LIFTSYSTEME

Speziell im TK-Bereich sind gut gefüllte Regale und Truhen sowie eine aufgeräumte, saubere und shoppergerechte Platzierung die wesentlichen Erfolgsfaktoren.

Mit dem speziell für den Einsatz in Kühltruhen entwickeltem Warenliftsystem gehört das Chaos in der Kühltruhe der Vergangenheit an. Verwandeln Sie Ihre TK-Truhe von der „Grabbelkiste“ zum Impulskauf-generator!

POS-T Warenliftsysteme bringen Ihre Produkte mittels progressiver Federkraft barrierefrei und verkaufsfördernd in den besten Sicht- und Griffbereich Ihrer Shopper.



● POS-T Beutellift

- wird individuell nach Ihren Anforderungen hinsichtlich Produkt/-größe eingesetztem Kühlmöbel und Kühlgrenze produziert.
(Auf Wunsch bedruckt)



● POS-T Eislift

- wird individuell nach Ihren Anforderungen hinsichtlich Produkt/-größe eingesetztem Kühlmöbel und Kühlgrenze produziert.



● POS-T Kräuterlift

- standardmäßig lieferbar für folgende Kühlgrenze:
H 360 mm
- für Kräuter in Kartonverpackung,
Produktmaße max.
B 108 x T 88 mm
- für Kräuter in Tiefziehschalen,
Produktmaße max.
B 100 x T 75 mm



● POS-T Pizzalift

- standardmäßig lieferbar für folgende Kühlgrenzen:
H 280 mm, H 360 mm, H 540 mm
- für Produktmaße max.
B 268 mm x T 260 mm

Kommen Sie Ihren Kunden entgegen Und sichern Sie sich damit Ihren Stammplatz in der Thruhe

Nirgendwo im Handel hat die Stammplatzsicherung mehr Bedeutung als im TK-Bereich. Sorgen Sie mit einer individuellen Bedruckung Ihrer Marke für die Einhaltung der Planogramme.



● **Segmentschild**

Markenkommunikation,
Segmentierung oder
Preisauszeichnung
unmittelbar am Produkt



● **Hubboden-
Bedruckung**

Individuelle Kundenan-
sprache an Stammplatz-
sicherung



● **Füllstandanzeige**

Vermeiden sie
„Out-of-Stock“ durch
die Füllstandanzeige –
neutral oder individuell
bedruckt lieferbar

Ihr Nutzen

- **Perfekte Übersicht und Erreichbarkeit**
Warendruck auch bei reduzierten Beständen
- **Erhöhung der Impulskaufrate**
Optimale Übersicht und einfacher Zugriff für den Shopper
- **Kosteneinsparung bei der Regalpflege**
Pflegeaufwand reduziert sich auf ein Minimum
- **Reduziert Verderb und Abschriften**
Reduktion der bevorrateten Ware auf das notwendige Maß
- **Schafft Vertrauen in die Einkaufsstätte**
Ansprechende Warenpräsentation bis zur letzten Packung

Wir fertigen
für Sie nach
Maß den
passenden
Lift!

Inhalt

Lift für Tiefkühltruhen	Seite	186	-	186
Zubehör	Seite	187	-	187

Liftsysteme

Lift für Tiefkühltruhen

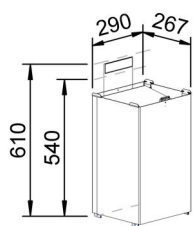

Tiefkühlhliift für Pizza

Aus frostsicherem Kunststoff, kontakttransparent, mit 4 Hublinien, Produktanschlag mit Einschub für Produktlabel, geneigte Hubplatte für optimale Sichtbarkeit und Entnahme.

Kühlgrenze mm	Kraft Newton	VE	Art. Nr.
280	80	4	30004293
360	80	4	30004294
540	152	2	30004295

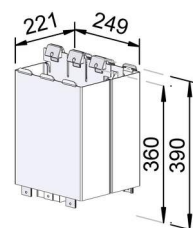

Tiefkühlhliift für Kräuter in Tiefziehschalen

6 Warenschächte, 10N Hubleistung pro Schacht.

Kühlgrenze mm	Kraft Newton	VE	Art. Nr.
360	60	6	30004291

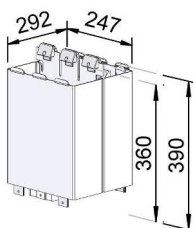

Tiefkühlhliift für Kräuter in Schachteln

6 Warenschächte, 14-18N Hubleistung pro Schacht.

Kühlgrenze mm	Kraft Newton	VE	Art. Nr.
360	108	3	30004292

Liftsysteme

Zubehör

Für Lift für TK-Truhen.

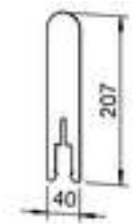

Out-Of-Stock Indicator / Füllstandsanzeiger für TK-Lifte universal

Zur Vermeidung von Out-of-Stock, erinnert rechtzeitig an das Nachfüllen der Ware.

VE	Art. Nr.
176	30001467

Inhalt

Warenträger Seite 190 - 197

Klappenlösungen
für Regale Seite 199 - 200

POS-T REGAL- UND LADENBAU



A POS-T Thekenelemente

Thekenmodule sind nicht nur „Kassenzonen“. Mit intelligenten Lösungen schaffen Sie Platz für zusätzliche Warenfläche. So können Sie Ihre Theken optimal ausnutzen und diebstahlgefährdete oder sichtbarkeitsreglementierte Produkte sicher verstauen.

Die effektiven Thekenelemente von POS TUNING können in nahezu allen Verkaufsmöbeln integriert werden.



Quickserver

Unter dem Ladentisch - POS-T Liftlösungen und Vorschubladen mit integrierter, mechanischer Bestandsanzeige.



Einzellift

Auch als individuell angefertigte Einzellifte zum Einschieben in Thekenschränke. Optional mit integrierter Bestandsmessung.

B POS-T Regalbau-Elemente

Ob Modernisierung, mehr Fläche oder ein neuer Look – die POS-T Glasböden und Konsolen sind kompatibel zu Ihren vorhandenen Standrohren. Mit wenig Kostenaufwand und kinderleichtem Umbau erzielen Sie nicht nur ein Facelifting Ihrer Regale, sondern auch mehr Präsentationsfläche für Ihre Produkte.



Konsolen für Glasböden

in silber, kompatibel zu allen Ladenbausystemen, für verschiedene Lochabstände verfügbar (ideal zur Präsentation von Tabakwaren und hochwertigen Kosmetik-Produkten).



Glasetagen

mit geschliffenen und polierten Kanten, Tiefe 380 mm, in verschiedenen Breiten (individuelle Maße auf Anfrage).

Ihr Nutzen

- Hochwertige Optik mit nur 8 mm Glasstärke erhöht die Präsentationsfläche
- 32 mm vertikalen Raumgewinn pro Boden im Vergleich zu Metallböden
- POS-T Glasböden lassen sich vor Ort auf Maß schneiden
- Lassen sich mit den POS-T Systemkonsolen in allen gängigen Systemregalen einbauen

Inhalt

Regalbauteile	Seite	194	-	195
Glas-Komplett-Etagen	Seite	196	-	196
Kühlregalboden	Seite	197	-	197

Warenträger

Regalbauteile

Glasböden

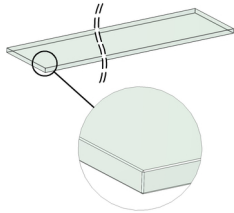

Glasetagen mit geschliffenen und polierten Kanten.

Glasetagen, transparent

Tiefe mm	Breite mm	Höhe mm	Art. Nr.
380	598	8	70000093
380	648	8	70000097
380	662	8	70000099
380	898	8	70000118
380	998	8	70000124
380	1.246	10	70000138

Weitere Maße auf Anfrage möglich.

Konsolen



Konsolenpaar für Glasböden, silber

Aus 2 mm Stahlblech. Mit Bohrung für die Aufnahme von Glasauflagen. Kompatibel zu allen Ladenbausystemen.

Tiefe mm	Lochabstand mm	VE	Art. Nr.
320	30/60	20	70000141
320	35/70	20	70000142
320	40/42	20	70000144
320	45	20	70000148
320	50	20	70000152

Zubehör

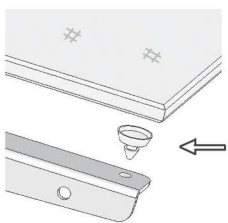

Glasauflagen mit Zapfen 5 mm

4 Stück pro Konsolenpaar.

VE	Art. Nr.
40	30000798

Konsolenadapter

Für Glasetagen, kompatibel zu allen Ladenbausystemen. Lieferung erfolgt inkl. Schrauben, ohne Glasauflagen.

Tiefe mm	Lochabstand mm	VE	Art. Nr.
272	20	20	30004871

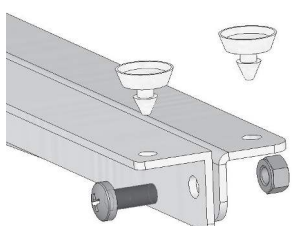

Warenträger

Regalbauteile

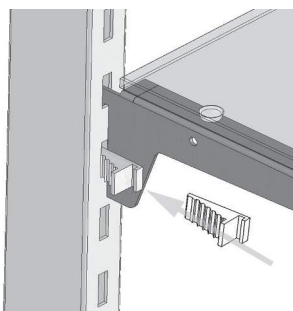

Etagensicherungskeil, 10er Set

Erforderlich am Regalabschluss, sofern die Lochung breiter ist als 8 mm (ausgenommen bei Lochabstand 50 mm – Firma Tegometall).

VE

1

Art. Nr.

30000801

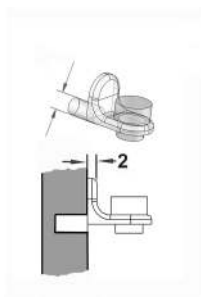

Glasbodenträger 5/5 x 16 mm, verzinkt

Tragelement für die Montage von Glasböden in Stollenwandregalen. 2,5 mm Versatz mit Nase.

VE

5.000

Art. Nr.

10000367

Warenträger

Glas-Komplett-Etagen

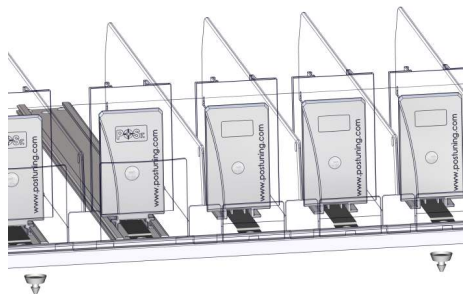

Glas-Komplett-Etage

Präsentationslösung für Zigaretten und Pouches, bestehend aus:

- Glasetape
 - Glasauflagen
 - Adapter-T Profil
 - Fachteiler
 - Warevorschub 2N mit Labelhalter
 - Warevorschub 4-8N mit Labelhalter
 - Führunggleitprofil
- ohne** Konsolenpaar

Bestückungsset für Anbauregale

Tiefe mm	Breite mm	VE	Art. Nr.
380	600	1	30000855
380	650	1	30000856
380	900	1	30000858
380	1.000	1	30000852
380	1.250	1	30000853

Warenträger

Kühlregalboden

Kühlregalbodenset für 9 Facings SB-Wurst & SB-Käse

Kühlregalbodenset für SB-Wurst & SB-Käse bestehend aus:

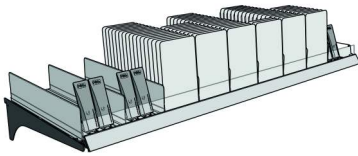

- POS-T PlusOne Kühlregalboden, anthrazit
- Warenvorschübe mit schräger Vorschubplatte, Breite 44 mm, Höhe 135 mm, 7-11 N
- L-Profil C9078, Breite 78 mm, Höhe 90 mm, Länge 447 mm
- Zusatzprofile C000, Breite 31 mm, Länge 447 mm
- Adapter-T Profil A016, Breite 1230 mm
- Frontscheibe Höhe 65 mm
- Endfachteiler D090, Länge 455 mm

Bestückung wahlweise in anthrazit oder lichtgrau erhältlich.

Farbe	Tiefe mm	Breite mm	VE	Art. Nr.
anthrazit	500	1.250	5	30006915
lichtgrau	500	1.250	5	30006914

Scanningschiene S014, mit integrierter LED- Aufnahme, Einschubhöhe 40 mm, 2-fach verstellbar

Passend für Etiketten Höhe 40 mm. Höhe 42 mm, kompatibel mit vielen Fachböden mit U-Sicke, z. B. Linde, Storebest, Tegometall, ITAB, Decor Metall sowie unseren Adapterschienen A028 und A046.

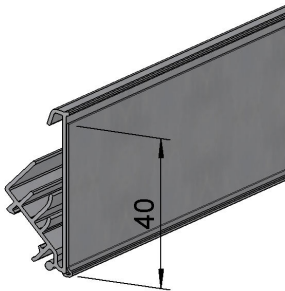

Farbe	Länge mm	VE	Art. Nr.
lichtgrau	588	15	30004604
lichtgrau	613	15	30004605
lichtgrau	638	15	30004606
lichtgrau	888	15	30004607
lichtgrau	988	15	30004608
lichtgrau	1.238	15	30004609
lichtgrau	1.245	5	30006217
lichtgrau	1.318	15	30004901

Mindestabnahmemenge 1.000 m

Inhalt

Dark Market Klappen Seite 200 - 200

Klappenlösungen für Regale

Dark Market Klappen

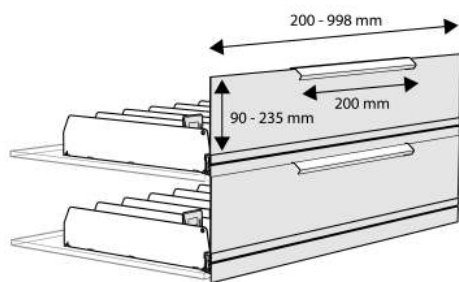
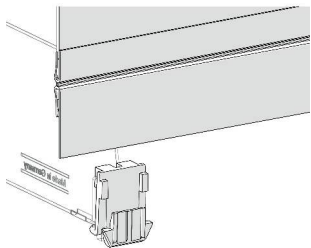

Fächteiler-Adaptions-Clips für Klappen

Nachgerüstet binnen Sekunden.

Mit den Fächteiler-Adaptions-Clips befestigen Sie Ihre Dark Market Klappe ganz einfach - ohne das Regal kostspielig umzubauen.

Wir empfehlen alle 20 cm einen Adaptions-Clip.

1 Set besteht aus 25 Fächteiler-Clips.

VE	Art. Nr.
1	30007360

Dark Market Klappe mit Griffleiste

Klappenlösung für eine schnelle Umrüstung vorhandener Regalsysteme. Öffnung von oben nach unten.

Individuell anpassbar auf Ihr Regalmaß

Maximale Klappenhöhe (Bodenabstand) = 235 mm

Für maximale Regalbreite = 1.000 mm

Set für 10 Klappen, bestehend aus

- 10 Klappen
- 10 Schanierprofile
- 10 Griffen
- 1 Beschnitthilfe
- 1 Cutter-Messer

Einfach Adaptierbar mit dem Fächteiler-Clip 30007360.

Farbe	Maße BxTxH mm	VE	Art. Nr.
weiß	Indiv./ max. B998 x H235 mm	1	30008556
schwarz	Indiv./ max. B998 x H235 mm	1	30008557

Inhalt

Preisauszeichnung	Seite	202	-	226
Verkaufsförderung	Seite	227	-	232

POS-T PREISAUSZEICHNUNG

Preisschienen für Elektronische Etiketten (ESL)

Ihr Nutzen

- Für verschiedene ESL-Hersteller und -Serien (Hanshow Nebular, SES Imagotag Vusion, SoluM und viele mehr)
- Für alle gängigen Regalböden
- Anbringung von Werbemitteln möglich, z. B. Wobblers, Highlighter usw.
- Stabile Ausführung, auch bei regelmäßigem Wechsel der Schilder
- Sichere Montage/Demontage durch diebstahlhemmenden Entriegelungsmechanismus (patent pending)
- Standardfarben: weiß und anthrazit (ab 500 m Abnahme alle Farben möglich)



● **ESL-Schiene zum Kleben**

- Einsetzbar auf allen glatten Flächen
- Fester Halt durch Schaumklebeband



● **ESL-Schiene 2-fach verstellbar**

- Einsetzbar für alle gängigen Böden mit U-Sicke (Linovag, Harres, Storebest, Tegometall, Linde usw.)
- Zwei Positionen möglich (flach oder schräg)

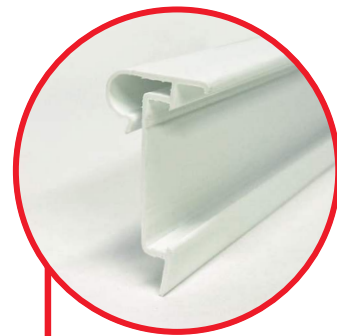

● **ESL-Schiene für TK-Drahtböden**

- Einsetzbar für alle gängigen TK-Drahtböden (AHT, Linde, Carrier + Etpa)

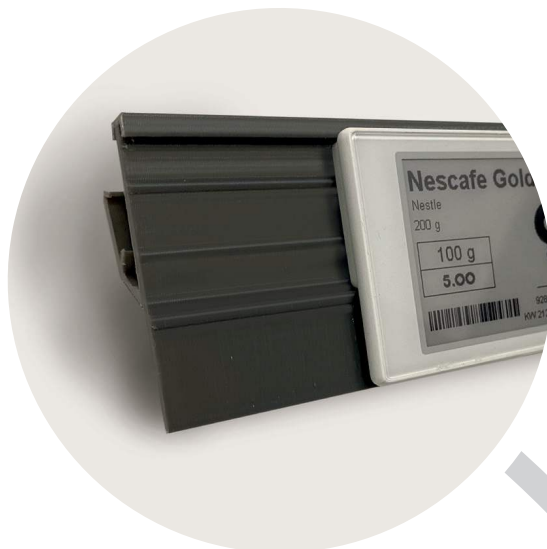

Preisschienen für Papieretiketten

Ihr Nutzen

- Für alle gängigen Preisschildgrößen bis 50 mm Höhe
- Für alle gängigen Regalbodentypen (Metall-, Glas-, Drahtböden etc.)
- Hohe Qualität mit vielen Details



● POS-LED-Preisschiene S014

Beleuchtung und Preisauszeichnung in einem Profil, fixierbar mit zwei Neigungswinkeln (steckbar in U-Sicke)



● Scanner- und Preisschienen

für Metallböden mit U-Sicke, einsetzbar für alle gängigen Böden mit U-Sicke (Linovag, Harres, Storebest, Tegometall, Linde usw.)



● Scanner- und Preisschienen

für Glas- und Holzböden



● Scanner- und Preisschienen

für Drahtböden und Körbe

Inhalt

ESL-Schienen	Seite	206	-	216
Scanningschienen	Seite	217	-	224
Zur Markenkommunikation	Seite	225	-	225

Preisauszeichnung ESL-Schienen

Hanshow



ESL-Serie: Nebular
ESL-Größe 1.5 - 7.5"
Werkzeugloses Entfernen der Tags möglich

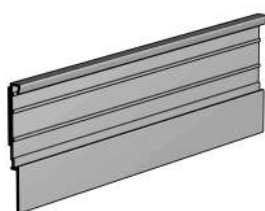

ESL01-Schienen, zum Ankleben auf allen glatten Flächen

Passend für Hanshow Label der Serie Nebular. Mit 25 mm Schaumklebeband. ESL-Größe 1,5 - 7,5".

Farbe	Länge mm	VE	Art. Nr.
anthrazit	985	50	30008819
anthrazit	1.235	50	30008820
anthrazit	1.315	35	30008863
weiß	985	50	30008843
weiß	1.235	50	30008844
weiß	1.315	35	30008862

Weitere Farben auf Anfrage.

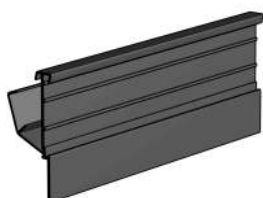

ESL02-Schienen 2-fach verstellbar, für Böden mit U-Sicke

Passend für Hanshow Label der Serie Nebular. 2-fach verstellbar für Böden mit U-Sicke der Hersteller **Linovag, Harres, Storebest, Tegometall, Linde** und **Carrier**. ESL-Größe 1,5 - 7,5".

Farbe	Länge mm	VE	Art. Nr.
anthrazit	985	50	30008815
anthrazit	1.235	50	30008816
anthrazit	1.315	16	30008860
weiß	985	50	30008817
weiß	1.235	50	30008818
weiß	1.315	16	30008861

Weitere Farben auf Anfrage.

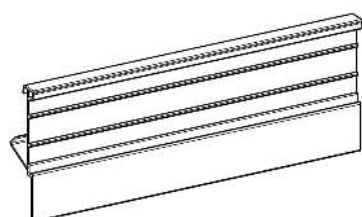

ESL02-Schienen 1-fach, für Böden mit U-Sicke

ESL02-Schienen können nur mit **Adapter-T Profil A056** verwendet werden. Passend für Hanshow Label der Serie Nebular. Für Böden mit U-Sicke der Hersteller **Linovag, Harres, Storebest, Tegometall, Linde** und **Carrier**. ESL-Größe 1,5 - 7,5".

Farbe	Länge mm	VE	Art. Nr.
anthrazit	758	50	30010850
weiß	758	50	30010849

Weitere Farben auf Anfrage.

Preisauszeichnung ESL-Schienen

ESL03-Schienen, zum Aufstecken auf TK-Drahtböden

Passend für Hanshow Label der Serie Nebular. Zum Aufstecken auf TK-Drahtböden der Hersteller **AHT, Linde, Carrier** und **Epta**. ESL-Größe 1,5 - 7,5".

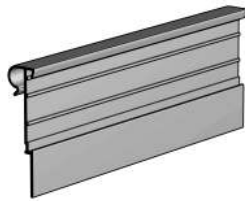

Farbe	Länge mm	VE	Art. Nr.
anthrazit	618	72	30009422
anthrazit	758	72	30009423
weiß	618	72	30009420
weiß	758	72	30009421

Weitere Farben auf Anfrage.

SoluM und Hanshow



ESL-Serie: Newton (SoluM) und Nebular (Hanshow)

ESL-Größe 1.6 - 11.6"

Werkzeugloses Entfernen der Tags möglich

ESL12-Schienen, zum Einstecken in vorhandene Scannerschienen der Höhe 29 mm

Passend für SoluM (Serie Newton) und Hanshow (Serie Nebular).
ESL-Größe 1.6 - 11.6"

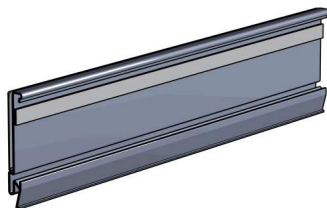

Farbe	Länge mm	VE	Art. Nr.
anthrazit	985	50	30009980
anthrazit	1.235	50	30009981
anthrazit	1.315	35	30009982
weiß	985	50	30009976
weiß	1.235	50	30009977
weiß	1.315	35	30009978

Weitere Farben auf Anfrage.

ESL12-Schienen, zum Ankleben auf allen glatten Flächen

Passend für SoluM (Serie Newton) und Hanshow (Serie Nebular). Mit 25 mm Schaumklebeband. ESL-Größe 1.6 - 11.6"

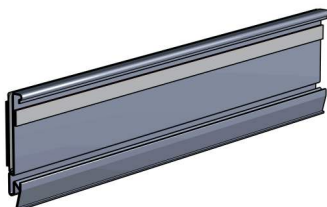

Farbe	Länge mm	VE	Art. Nr.
anthrazit	985	50	30009988
anthrazit	1.235	50	30009989
anthrazit	1.315	35	30009990
weiß	985	50	30009984
weiß	1.235	50	30009985
weiß	1.315	35	30009986

Weitere Farben auf Anfrage.

Preisauszeichnung ESL-Schienen



ESL13-Schienen 2-fach verstellbar, für Böden mit U-Sicke

Passend für SoluM (Serie Newton) und Hanshow (Serie Nebular). 2-fach verstellbar für Böden mit U-Sicke der Hersteller **Linovag, Harres, Storebest, Tegometall, Linde** und **Carrier**. ESL-Größe 1.6 - 11.6".

Farbe	Länge mm	VE	Art. Nr.
anthrazit	985	50	30009995
anthrazit	1.235	50	30009996
anthrazit	1.315	50	30009997
weiß	985	50	30009991
weiß	1.235	50	30009992
weiß	1.315	50	30009993

Weitere Farben auf Anfrage.

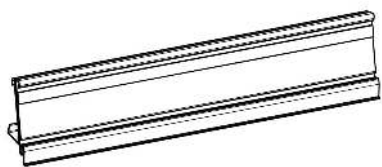

ESL13-Schienen 1-fach, für Böden mit U-Sicke

ESL13-Schienen können nur mit **Adapter-T Profil A056** verwendet werden. Passend für SoluM (Serie Newton) und Hanshow (Serie Nebular). Für Böden mit U-Sicke der Hersteller **Linovag, Harres, Storebest, Tegometall, Linde** und **Carrier**. ESL-Größe 1.6 - 11.6".

Farbe	Länge mm	VE	Art. Nr.
anthrazit	758	50	30010856
weiß	758	50	30010855

Weitere Farben auf Anfrage.

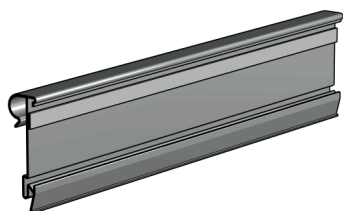

ESL14-Schienen, zum Aufstecken auf TK-Drahtböden

Passend für SoluM (Serie Newton) und Hanshow (Serie Nebular). Zum Aufstecken auf TK-Drahtböden der Hersteller **AHT, Linde, Carrier** und **Epta**. ESL-Größe 1.6 - 11.6".

Farbe	Länge mm	VE	Art. Nr.
anthrazit	618	30	30009987
anthrazit	758	30	30009994
weiß	618	30	30009979
weiß	758	30	30009983

Weitere Farben auf Anfrage.

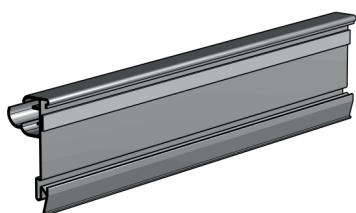

ESL15-Schienen, zum Aufstecken auf Doppeldrahtböden

Passend für SoluM (Serie Newton) und Hanshow (Serie Nebular). Zum Aufstecken auf Doppeldrahtböden mit 6 mm Durchmesser des Herstellers **Wanzl**. ESL-Größe 1.6 - 11.6".

Farbe	Länge mm	VE	Art. Nr.
anthrazit	980	30	30010008
anthrazit	1.230	30	30010009
weiß	980	30	30010005
weiß	980	30	30010006

Weitere Farben auf Anfrage.

Preisauszeichnung ESL-Schienen

SES-Imagotag



ESL-Serie: Vusion
ESL-Größe 1.6 - 4.2"
Werkzeugloses Entfernen der Tags möglich

ESL04-Schienen, zum Ankleben auf allen glatten Flächen

Passend für SES-Imagotag Label der Serie VUSION. Mit 25 mm Schaumkleband. ESL-Größe 1,6 - 7,4".



Farbe	Länge mm	VE	Art. Nr.
anthrazit	985	45	30009413
anthrazit	1.235	45	30009411
anthrazit	1.315	35	30009412
weiß	985	45	30009410
weiß	1.235	45	30009407
weiß	1.315	35	30009409

Weitere Farben auf Anfrage.

ESL05-Schienen 2-fach verstellbar, für Böden mit U-Sicke

Passend für SES-Imagotag Label der Serie VUSION. 2-fach verstellbar für Böden mit U-Sicke der Hersteller **Linovag, Harres, Storebest, Tegometall, Linde** und **Carrier**. ESL-Größe 1,6 - 7,4".



Farbe	Länge mm	VE	Art. Nr.
anthrazit	985	45	30009419
anthrazit	1.235	45	30009417
anthrazit	1.315	45	30009418
weiß	985	45	30009416
weiß	1.235	45	30009414
weiß	1.315	45	30009415

Weitere Farben auf Anfrage.

ESL05-Schienen 1-fach, für Böden mit U-Sicke

ESL05-Schienen können nur mit **Adapter-T Profil A056** verwendet werden. Passend für SES-Imagotag Label der Serie VUSION. Für Böden mit U-Sicke der Hersteller **Linovag, Harres, Storebest, Tegometall, Linde** und **Carrier**. ESL-Größe 1,6 - 7,4".

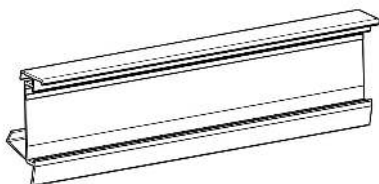

Farbe	Länge mm	VE	Art. Nr.
anthrazit	758	45	30010852
weiß	758	45	30010851

Weitere Farben auf Anfrage.

Preisauszeichnung ESL-Schienen



ESL06-Schienen, zum Aufstecken auf TK-Drahtböden

Passend für SES-Imagotag Label der Serie VUSION. Zum Aufstecken auf TK-Drahtböden der Hersteller **AHT, Linde, Carrier** und **Epta**. ESL-Größe 1,6 - 7,4".

Farbe	Länge mm	VE	Art. Nr.
anthrazit	618	35	30009426
anthrazit	758	35	30009427
weiß	618	35	30009424
weiß	758	35	30009425

Weitere Farben auf Anfrage.



ESL07-Schienen, zum Aufstecken auf Doppeldrahtböden

Passend für SES-Imagotag Label der Serie VUSION. Zum Aufstecken auf Doppeldrahtböden mit 6 mm Durchmesser des Herstellers **Wanzl**. ESL-Größe 1,6 - 7,4".

Farbe	Länge mm	VE	Art. Nr.
anthrazit	980	30	30010014
anthrazit	1.230	30	30010015
weiß	980	30	30010011
weiß	1.230	30	30010012

Weitere Farben auf Anfrage.

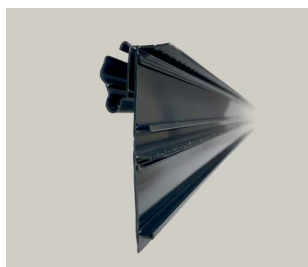

ESL-Doppelschienen für Metallböden

Passend für SES-Imagotag Label der Serie VUSION. 2-fach verstellbar für Böden der Hersteller **Tego, Linde, Storebest** und **Harres Kind**. Fixierung erfolgt von 2 übereinander stehenden ESL in der Leiste. Mit Einschub für bedruckte Papierstreifen hinter dem ESL. Mit Weichgelenk.

Farbe	Höhe mm	Länge mm	VE	Art. Nr.
anthrazit	85	1.215	25	30009611

Weitere Farben auf Anfrage. Abgabe nur in vollen VE's möglich.



ESL-Doppelschienen für Gitterböden mit Doppelreling

Passend für SES-Imagotag Label der Serie VUSION. 2-fach verstellbar für Gitterböden mit Doppelreling des Herstellers **Wanzl**. Fixierung erfolgt von 2 übereinander stehenden ESL in der Leiste. Mit Einschub für bedruckte Papierstreifen hinter dem ESL. Mit Weichgelenk.

Farbe	Höhe mm	Länge mm	VE	Art. Nr.
anthrazit	85	1.215	25	30009612
anthrazit	85	1.290	25	30009613

Weitere Farben auf Anfrage. Abgabe nur in vollen VE's möglich.

Preisauszeichnung

ESL-Schienen



ESL-Schienen zum Ankleben mit Weichgelenk

Passend für SES-Imagotag Label der Serie VUSION. Fixierung des ESL erfolgt in der Leiste. Mit rückseitiger Klemmung zur Befestigung eines Werbestoppers etc. Mit Einschub für bedruckte Papierstreifen hinter dem ESL. Mit 15 mm Klebeband extra stark.

Farbe	Höhe mm	Länge mm	VE	Art. Nr.
anthrazit	38	980	50	30009614
anthrazit	38	1.000	50	30009615
anthrazit	38	1.175	50	30009635
anthrazit	38	1.230	50	30009616
anthrazit	38	1.250	50	30009617
transparent	38	988	50	30009618
transparent	38	1.000	50	30009636
transparent	38	1.238	50	30009619
transparent	38	1.250	50	30009620
transparent	38	1.328	50	30009621

Weitere Farben auf Anfrage. Abgabe nur in vollen VE's möglich.



ESL-Schienen zum Klemmen für Kühlmöbel

Passend für SES-Imagotag Label der Serie VUSION. Für Kühlmöbel der Hersteller **Carrier**, **Linde** und **JBG2**. Fixierung des ESL direkt in der Leiste. Mit Dach zum Schutz des ESL gegen Schmutz und Einwirkung von oben. Mit rückseitiger Klemmung zur Befestigung eines Werbestoppers etc..

Farbe	Höhe mm	Länge mm	VE	Art. Nr.
anthrazit	43	1.250	50	30009622
transparent	43	1.250	50	30009623

Weitere Farben auf Anfrage. Abgabe nur in vollen VE's möglich.



ESL-Schienen zum Klemmen für Kühlmöbel

Passend für SES-Imagotag Label der Serie VUSION. Für Kühlmöbel der Hersteller **Hauser** und **Arneg**. Fixierung des ESL direkt in der Leiste. Mit Dach zum Schutz des ESL gegen Schmutz und Einwirkung von oben. Mit rückseitiger Klemmung zur Befestigung eines Werbestoppers etc..

Farbe	Höhe mm	Länge mm	VE	Art. Nr.
anthrazit	43	1.000	50	30009624
anthrazit	43	1.250	50	30009625
transparent	43	1.250	50	30009626

Weitere Farben auf Anfrage. Abgabe nur in vollen VE's möglich.

Preisauszeichnung

ESL-Schienen



ESL-Schienen zum Klemmen für Kühlmöbel

Passend für SES-Imagotag Label der Serie VUSION. Für Kühlmöbel der Hersteller **Costan, Epta, Bonnet** und **Viessmann**. Fixierung des ESL direkt in der Leiste. Mit Flex-Dach zum Schutz des ESL gegen Schmutz und Einwirkung von oben. Mit rückseitiger Klemmung zur Befestigung eines Werbepoppers etc.. Verstellbar im 45° Winkel, mit optionalem Winkelschub. Mit Smart-Grip, zur einfachen Montage und Demontage des ESL mit einer Hand.

Farbe	Höhe mm	Länge mm	VE	Art. Nr.
anthrazit	45	1.245	50	30009627

Weitere Farben auf Anfrage. Abgabe nur in vollen VE's möglich.



ESL-Schienen für Körbe

Passend für SES-Imagotag Label der Serie VUSION. Fixierung des ESL erfolgt in der Leiste über den VUSION Lochleiste-Sicherungspin. Mit rückseitiger Klemmung zur Befestigung eines Werbepoppers etc.. Mit Einschub für bedruckte Papierstreifen hinter dem ESL.

Farbe	Höhe mm	Länge mm	VE	Art. Nr.
anthrazit	44	980	50	30009628
anthrazit	44	1.230	50	30009629

Weitere Farben auf Anfrage. Abgabe nur in vollen VE's möglich.



ESL-Schienen zum Aufstecken auf Drahtböden

Passend für SES-Imagotag Label der Serie VUSION. Zum Anbringen an einem 4, 5 oder 10 mm Drahtboden. ESL wird direkt in die Schiene eingesetzt. Mit Papiereinlage auf der Rückseite zum Hinzufügen von Werbung oder Informationen usw..

Farbe	Höhe mm	Länge mm	VE	Art. Nr.
transparent	43	748	50	30009630
transparent	43	54	50	30009631
transparent	41	54	50	30009632
transparent	35	36	50	30009633

Weitere Farben auf Anfrage. Abgabe nur in vollen VE's möglich.

Zubehör für SES-Imagotag Schienen

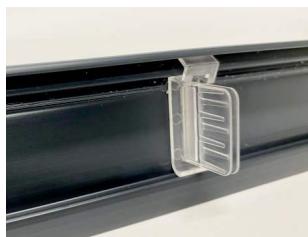

Regalstopper ohne Öhse

Passend für SES-Imagotag Label der Serie VUSION. Zum Anbringen von Karten, Regalstoppern ohne Öse in einem Winkel von 90 Grad zum Regal.

Farbe	Maße BxTxH mm	VE	Art. Nr.
transparent	30x10x34	50	10001937

Abgabe nur in vollen VE's möglich.

Preisauszeichnung ESL-Schienen



Abhängehaken bis 12 mm Durchmesser

Passend für SES-Imagotag Label der Serie VUSION. Befestigung direkt am ESL-Batterie-fach. Zur Abhängung des ESL an Drähten bis Durchmesser 12 mm.

Farbe	Maße BxTxH mm	VE	Art. Nr.
schwarz	20x10x55	50	10001940
weiß	20x10x55	50	10001941

Abgabe nur in vollen VE's möglich.



Blisterhaken-Adapter für 1.6", 2.2", 2.6", 2.7" Labels

Passend für SES-Imagotag Label der Serie VUSION. Verstellbar in 3 Winkeln mit Frei-schwing-Mechanismus. Bestehend aus zwei Teilen zur Befestigung des ESL an den Stan-dard-Metallhaken mit 4 – 5 mm Drahtstärke (für T-Haken).

Farbe	Maße BxTxH mm	VE	Art. Nr.
transparent	46x23x35	50	10001942

Abgabe nur in vollen VE's möglich.



Magnetplatten-Adapter

Passend für SES-Imagotag Label der Serie VUSION. Befestigung direkt auf den ESL Batte-riefach. Zur Befestigung des ESL an magnetischen Oberflächen.

Farbe	Maße BxTxH mm	VE	Art. Nr.
transparent	58x13x36	25	10001943
transparent	102x10x77	25	10001944

Abgabe nur in vollen VE's möglich.



Kistenklammer, groß

Passend für SES-Imagotag Label der Serie VUSION. Mit verstellbarem Meto VUSION Adapter.

Farbe	Maße BxTxH mm	VE	Art. Nr.
schwarz	77x95x173	10	10001945

Abgabe nur in vollen VE's möglich.



Kistenklammer, klein

Passend für SES-Imagotag Label der Serie VUSION. Mit verstellbarem Meto VUSION Adapter, der in diversen Winkeln verrastet werden kann. Der Adapter ist auf der Klammer auch in 90° Drehpunkten zu fixieren.

Farbe	Maße BxTxH mm	VE	Art. Nr.
schwarz	55x39x148	25	10001946

Abgabe nur in vollen VE's möglich.

Preisauszeichnung

ESL-Schienen



Klemme mit Rastclip

Passend für SES-Imagotag Label der Serie VUSION. Mit verstellbarem VUSION Adapter, der direkt auf das ESL geklemmt wird.

Farbe	Maße BxTxH mm	VE	Art. Nr.
transparent	43x27x111	25	10001947

Abgabe nur in vollen VE's möglich.



Standfuß

Passend für SES-Imagotag Label der Serie VUSION. Befestigung direkt auf dem ESL Batteriefach.

Farbe	Maße BxTxH mm	VE	Art. Nr.
transparent	14x57x32	25	10001949

Abgabe nur in vollen VE's möglich.

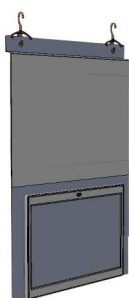

Deckenabhängung für 7.4" Labels

Passend für SES-Imagotag Label der Serie VUSION. Oben mit integriertem DIN A5-Ein Schub. Mit Aussparung für ESL Befestigung, 2-fach gebogen, oben mit 2 Bohrungen. Auf der Vorderseite mit aufgeklebter DIN A5-Hülle quer, transparent, entspiegelt. Format: 306 x 210 mm. Haken sind nicht im Lieferumfang enthalten.

Farbe	Maße BxTxH mm	VE	Art. Nr.
transparent	210x10x307	10	10001950

Abgabe nur in vollen VE's möglich.



Trägerplatte Deckenabhängung für 7.4" Labels

Passend für SES-Imagotag Label der Serie VUSION. Trägerplatte für beidseitige Aufnahme eines VUSION ESL 7.4" im Hochformat.

Farbe	Maße BxTxH mm	VE	Art. Nr.
transparent	135x2x200	10	10001951

Abgabe nur in vollen VE's möglich.

Preisauszeichnung ESL-Schienen

SnapON 2.6"

Passend für SES-Imagotag Label der Serie VUSION. SnapOn wird direkt auf das ESL Frontgehäuse gesteckt.

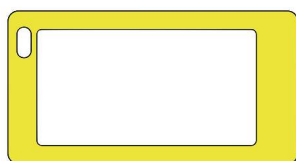

Farbe	Maße BxTxH mm	VE	Art. Nr.
gelb	82x6x43	50	10001952
rot	82x6x43	50	10001953
grün	82x6x43	50	10001954
schwarz	82x6x43	50	10001955

Abgabe nur in vollen VE's möglich.

SnapON 2.6" „BIO“

Passend für SES-Imagotag Label der Serie VUSION. SnapOn wird direkt auf das ESL Frontgehäuse gesteckt. Farbe: grün RAL 6038, Schrift weiß.



Farbe	Maße BxTxH mm	VE	Art. Nr.
grün	82x6x43	50	10001956

Abgabe nur in vollen VE's möglich.

SnapON 2.6" „BIO“

Passend für SES-Imagotag Label der Serie VUSION. SnapOn wird direkt auf das ESL Frontgehäuse gesteckt. Farbe: grün RAL 6024, Schrift weiß.



Farbe	Maße BxTxH mm	VE	Art. Nr.
grün	82x6x43	50	10001957

Abgabe nur in vollen VE's möglich.

SnapON 2.6" „AKTION“

Passend für SES-Imagotag Label der Serie VUSION. SnapOn wird direkt auf das ESL Frontgehäuse gesteckt. Farbe: rot RAL 3000, Schrift weiß.



Farbe	Maße BxTxH mm	VE	Art. Nr.
rot	82x6x43	50	10001958

Abgabe nur in vollen VE's möglich.

Preisauszeichnung

ESL-Schienen



SnapON 4.2" „BIO“

Passend für SES-Imagotag Label der Serie VUSION. SnapOn wird direkt auf das ESL Frontgehäuse gesteckt. Farbe: grün RAL 6038, Schrift weiß.

Farbe	Maße BxTxH mm	VE	Art. Nr.
grün	107x7x85	50	10001959

Abgabe nur in vollen VE's möglich.



SnapON 4.2" „BIO“

Passend für SES-Imagotag Label der Serie VUSION. SnapOn wird direkt auf das ESL Frontgehäuse gesteckt. Farbe: grün RAL 6024, Schrift weiß.

Farbe	Maße BxTxH mm	VE	Art. Nr.
grün	107x7x85	50	10001960

Abgabe nur in vollen VE's möglich.



ESL Metool

Passend für SES-Imagotag Label der Serie VUSION. Zum Lösen bzw. Heraushebeln der ESL-Schilder.

Farbe	Maße BxTxH mm	VE	Art. Nr.
orange	97x30x24	10	10001961

Abgabe nur in vollen VE's möglich.

Preisauszeichnung

Scanningschienen

Zum Kleben

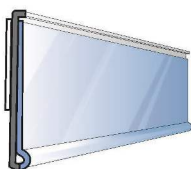

Scanningschiene DBR 18, Einschubhöhe 18 mm, zum Ankleben an Regalböden

Passend für Etiketten Höhe 18 mm. Mit 12 mm Filmklebeband.

Farbe	Länge mm	VE	Art. Nr.
transparent	998	1	30008097
transparent	1.248	1	30008099
weiß	998	1	30008098
weiß	1.248	1	30008100

Mindestabnahmemenge 1.000 m

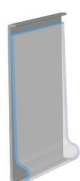

Scanningschiene DBR 26, Einschubhöhe 26 mm, zum Ankleben an Regalböden

Passend für Etiketten Höhe 26 mm. Mit 12 mm Filmklebeband.

Farbe	Länge mm	VE	Art. Nr.
transparent	998	1	30008102
transparent	1.248	1	30008104
weiß	998	1	30008103
weiß	1.248	1	30008105

Mindestabnahmemenge 1.000 m



Scanningschiene DBR 30, Einschubhöhe 30 mm, zum Ankleben an Regalböden

Passend für Etiketten Höhe 30 mm. Mit 12 mm Filmklebeband.

Farbe	Länge mm	VE	Art. Nr.
transparent	998	1	30008106
transparent	1.248	1	30008108
weiß	998	1	30008107
weiß	1.248	1	30008109

Mindestabnahmemenge 1.000 m



Scanningschiene DBR 39, Einschubhöhe 39 mm, zum Ankleben an Regalböden

Passend für Etiketten Höhe 39 mm. Mit 12 mm Filmklebeband.

Farbe	Länge mm	VE	Art. Nr.
transparent	998	1	30008135
transparent	1.248	1	30008137
weiß	998	1	30008136
weiß	1.248	1	30008138

Mindestabnahmemenge 1.000 m

Preisauszeichnung

Scanningschienen



Scanningschiene DBR 52, Einschubhöhe 52 mm, zum Ankleben an Regalböden

Passend für Etiketten Höhe 52 mm. Mit 12 mm Filmklebeband.

Farbe	Länge mm	VE	Art. Nr.
transparent	998	1	30008139
transparent	1.248	1	30008141
weiß	998	1	30008140
weiß	1.248	1	30008142

Mindestabnahmemenge 1.000 m

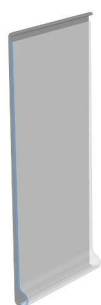

Scanningschiene DBR 60, Einschubhöhe 60 mm, zum Ankleben an Regalböden

Passend für Etiketten Höhe 60 mm. Mit 12 mm Filmklebeband.

Farbe	Länge mm	VE	Art. Nr.
transparent	998	1	30008047
transparent	1.248	1	30008048
weiß	998	1	30008143
weiß	1.248	1	30008144

Mindestabnahmemenge 1.000 m



Scanningschiene GLSP 30, Einschubhöhe 30 mm, zum Ankleben an Regalböden

Passend für Etiketten Höhe 30 mm. Mit 12 mm Filmklebeband.

Farbe	Länge mm	VE	Art. Nr.
transparent	998	1	30008162
transparent	1.248	1	30008164
weiß	998	1	30008163
weiß	1.248	1	30008165

Mindestabnahmemenge 1.000 m

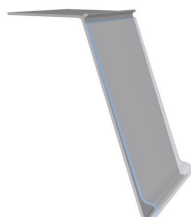

Scanningschiene HE 39, Einschubhöhe 39 mm, zum Aufkleben auf Regalböden

Passend für Etiketten Höhe 39 mm. Mit 12 mm Filmklebeband.

Farbe	Länge mm	VE	Art. Nr.
weiß	998	1	30008166
weiß	1.248	1	30008167

Mindestabnahmemenge 1.000 m

Preisauszeichnung

Scanningschienen

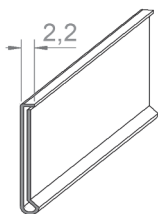

Scanningschiene S005, plan, Einschubhöhe 39 mm, selbstklebend

Mindestabnahmemenge 1.000 m

Farbe	Höhe mm	Länge mm	VE	Art. Nr.
transparent	39	598	1	30004588
transparent	39	898	1	30004589

Weitere Maße auf Anfrage möglich.

Zum Aufstecken

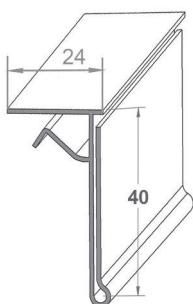

Scanningschiene S031 für Glasböden, Einschubhöhe 40 mm, zum Aufstecken, transparent

Farbe	Höhe mm	Länge mm	VE	Art. Nr.
transparent	40	998	1	30004614

Weitere Maße auf Anfrage möglich.

Zum Klemmen



Scanningschiene KE 39, Einschubhöhe 39 mm, zum Klemmen auf Drahtkörbe und Drahtgitterböden

Passend für Etiketten Höhe 39 mm. Für Böden von Wanzl und Siegel.

Farbe	Länge mm	VE	Art. Nr.
transparent	980	1	30008168
transparent	1.238	1	30008170
weiß	980	1	30008169
weiß	1.238	1	30008171

Mindestabnahmemenge 1.000 m

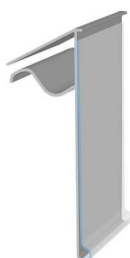

Scanningschiene BE-Korb 52, Einschubhöhe 52 mm, zum Klemmen auf Drahtkörbe und Drahtgitterböden

Passend für Etiketten Höhe 52 mm.

Farbe	Länge mm	VE	Art. Nr.
transparent	980	1	30008172
transparent	1.238	1	30008174
weiß	980	1	30008173
weiß	1.238	1	30008175

Mindestabnahmemenge 1.000 m

Preisauszeichnung

Scanningschienen



Scanningschiene KOLD 52, Einschubhöhe 52 mm, zum Klemmen auf Drahtkörbe und Drahtgitterböden

Passend für Etiketten Höhe 52 mm.

Farbe	Länge mm	VE	Art. Nr.
transparent	980	1	30008176
transparent	1.238	1	30008178
weiß	980	1	30008177
weiß	1.238	1	30008179

Mindestabnahmemenge 1.000 m

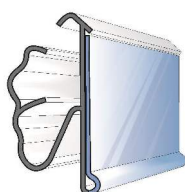

Scanningschiene LS 26, Einschubhöhe 26 mm, zum Klemmen

Passend für Etiketten Höhe 26 mm. 2-fach verstellbar. Für Böden von Linde, Storebest, Tegometall, Adams, Eden und Mago.

Farbe	Länge mm	VE	Art. Nr.
transparent	988	1	30008180
transparent	1.238	1	30008181

Mindestabnahmemenge 1.000 m



Scanningschiene I-LS 30, Einschubhöhe 30 mm, zum Klemmen

Passend für Etiketten Höhe 30 mm. 2-fach verstellbar. Für Böden von Linde, Storebest, Tegometall, Adams, Eden und Mago.

Farbe	Länge mm	VE	Art. Nr.
transparent	988	1	30008182
transparent	1.238	1	30008184
weiß	988	1	30008183
weiß	1.238	1	30008185

Mindestabnahmemenge 1.000 m



Scanningschiene I-LS 39, Einschubhöhe 39 mm, zum Klemmen

Passend für Etiketten Höhe 39 mm. 2-fach verstellbar. Für Böden von Linde, Storebest, Tegometall, Adams, Eden und Mago.

Farbe	Länge mm	VE	Art. Nr.
transparent	988	1	30008186
transparent	1.238	1	30008188
weiß	988	1	30008187
weiß	1.238	1	30008189

Mindestabnahmemenge 1.000 m

Preisauszeichnung

Scanningschienen



Scanningschiene LS 39, Einschubhöhe 39 mm, zum Klemmen

Passend für Etiketten Höhe 39 mm. 2-fach verstellbar. Für Böden von Linde, Storebest und Mago.

Farbe	Länge mm	VE	Art. Nr.
transparent	988	1	30008191
transparent	1.238	1	30008193
weiß	988	1	30008192
weiß	1.238	1	30008194

Mindestabnahmemenge 1.000 m



Scanningschiene LS 52, Einschubhöhe 52 mm, zum Klemmen

Passend für Etiketten Höhe 52 mm. 2-fach verstellbar. Für Böden von Linde, Storebest, Tegometall, Adams, Eden und Mago.

Farbe	Länge mm	VE	Art. Nr.
transparent	988	1	30008195
transparent	1.238	1	30008196

Mindestabnahmemenge 1.000 m



Scanningschiene MOX 30, Einschubhöhe 30 mm, zum Klemmen

Passend für Etiketten Höhe 30 mm. Für Böden von Modern-Expo.

Farbe	Länge mm	VE	Art. Nr.
transparent	988	1	30008197
transparent	1.238	1	30008199
weiß	988	1	30008198
weiß	1.238	1	30008200

Mindestabnahmemenge 1.000 m



Scanningschiene TE 30, Einschubhöhe 30 mm, zum Klemmen

Passend für Etiketten Höhe 30 mm. Für Böden von Tegometall, Eden und Mago.

Farbe	Länge mm	VE	Art. Nr.
transparent	988	1	30008201
transparent	1.238	1	30008203
weiß	988	1	30008202
weiß	1.238	1	30008204

Mindestabnahmemenge 1.000 m

Preisauszeichnung

Scanningschienen



Scanningschiene TE 39, Einschubhöhe 39 mm, zum Klemmen

Passend für Etiketten Höhe 39 mm. Für Böden von Tegometall, Eden und Mago.

Farbe	Länge mm	VE	Art. Nr.
transparent	988	1	30008206
transparent	1.238	1	30008208
weiß	988	1	30008207
weiß	1.238	1	30008209

Mindestabnahmemenge 1.000 m



Scanningschiene TE 52, Einschubhöhe 52 mm, zum Klemmen

Passend für Etiketten Höhe 52 mm. Für Böden von Tegometall, Eden und Mago.

Farbe	Länge mm	VE	Art. Nr.
transparent	988	1	30008210
transparent	1.238	1	30008222
weiß	988	1	30008211
weiß	1.238	1	30008223

Mindestabnahmemenge 1.000 m

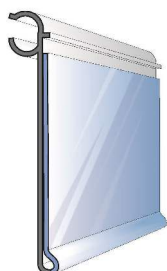

Scanningschiene TK 39, Einschubhöhe 39 mm, zum Klemmen auf Drahtkörbe und Drahtböden mit einem Durchmesser von 5 mm

Passend für Etiketten Höhe 39 mm.

Farbe	Länge mm	VE	Art. Nr.
transparent	980	1	30008224
transparent	1.238	1	30008225

Mindestabnahmemenge 1.000 m



Scanningschiene WT 39, Einschubhöhe 39 mm, zum Klemmen

Passend für Etiketten Höhe 39 mm. Für Böden von Wanzl Wire Tech und Pure Tech.

Farbe	Länge mm	VE	Art. Nr.
transparent	980	1	30008226
transparent	1.230	1	30008227

Mindestabnahmemenge 1.000 m

Preisauszeichnung

Scanningschienen



Scanningschiene GLS 39, Einschubhöhe 39 mm, zum Klemmen auf Glas- und Holzregale mit einer Dicke von 5-10 mm

Passend für Etiketten Höhe 39 mm.

Farbe	Länge mm	VE	Art. Nr.
transparent	998	1	30008228
transparent	1.248	1	30008229

Mindestabnahmemenge 1.000 m

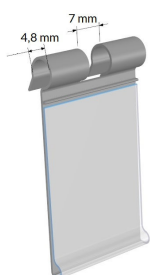

Pendeltasche DRA 39, Einschubhöhe 39 mm, zum Klemmen auf Drahtbügel mit einer Dicke von 5-10 mm

Passend für Etiketten Höhe 39 mm. Mit 7 mm Stanzung für Lochwandhaken mit Drahtdurchmesser 5 mm.

Farbe	Länge mm	VE	Art. Nr.
transparent	45	1	30008230
transparent	50	1	30008231
transparent	52	1	30008232
transparent	60	1	30008233
transparent	65	1	30008234
transparent	70	1	30008235

Mindestabnahmemenge 1.000 m

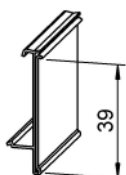

Scanningschiene S012, Einschubhöhe 39 mm, zum Aufstecken

Passend für Etiketten Höhe 39 mm. Für Tegometall und Adapter-T Profil A028. Für Blech- und Drahtböden.

Farbe	Höhe mm	Länge mm	VE	Art. Nr.
weiß	39	590	25	30004597
weiß	39	620	25	30004598
weiß	39	730	25	30004599
weiß	39	760	25	30004600
weiß	39	988	25	30004601
weiß	39	1.238	25	30004602

Mindestabnahmemenge 1.000 m

Preisauszeichnung

Scanningschienen

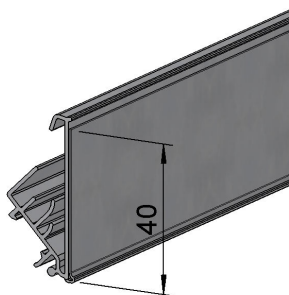

Scanningschiene S014, mit integrierter LED- Aufnahme, Einschubhöhe 40 mm, 2-fach verstellbar

Passend für Etiketten Höhe 40 mm. Höhe 42 mm, kompatibel mit vielen Fachböden mit U-Sicke, z. B. Linde, Storebest, Tegometall, ITAB, Decor Metall sowie unseren Adapterschienen A028 und A046.

Farbe	Länge mm	VE	Art. Nr.
lichtgrau	588	15	30004604
lichtgrau	613	15	30004605
lichtgrau	638	15	30004606
lichtgrau	888	15	30004607
lichtgrau	988	15	30004608
lichtgrau	1.238	15	30004609
lichtgrau	1.245	5	30006217
lichtgrau	1.318	15	30004901

Mindestabnahmemenge 1.000 m



Scanningschiene S017, Einschubhöhe 50 mm

Passend für Etiketten Höhe 50 mm. Höhe 52 mm.

Farbe	Länge mm	VE	Art. Nr.
transparent	1.245	5	10001277

Mindestabnahmemenge 1.000 m

Preisauszeichnung Zur Markenkommunikation

Mit Werbeeinschub + LED-Aufnahme



Regalschienen mit Einschublasche für bedruckte Streifen zur Markenkommunikation oder zur Segmentierung der Warengruppe.

Einsetzbar für alle handelsüblichen Fachböden/Warenträger mit Klebefläche an der Vorderkante. Die Schienen sind in unterschiedlichen Ausführungen und Längen verfügbar, z. B. mit integriertem Adapter-T, um Regalordnungssysteme aufzuclipsen. Zur Ausstattung mit LED-Beleuchtung können flexible LED-Streifen in die Schienen eingeschoben werden.

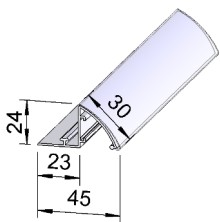

Brandline-Profil E014 gewölbt, selbstklebend, weiß

Höhe 24 mm. Geeignet für Einlegestreifen bis zu einer Höhe von 30 mm. Mit LED-Aufnahme. Geeignet zur Verklebung auf Glas-, Metall- und Holzböden. Mit transparentem Filmmklebeband.

Regalbreite mm	Länge mm	VE	Art. Nr.
600	598	20	30003502
650	648	20	30003503
900	898	20	30003504
1.000	998	20	30003505
1.250	1.248	20	30003506

Weitere Maße auf Anfrage möglich.

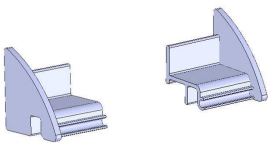

Endkappenpaar, weiß

Zum Aufstecken auf Brandline-Profil E014 gewölbt, inkl. Arretierung auf vorhandenen Adapter-T Profilen.

Maße BxTxH mm	VE	Art. Nr.
25x25x20	20	30000053

POS-T VERKAUFSFÖRDERUNG

Je mehr Zeit für die Produktsuche aufgewendet werden muss, desto weniger Produkte landen im Warenkorb. Mit den POS-T Orientierungselementen reduzieren Sie die Suchzeiten und sorgen für volle Warenkörbe.

Wir sorgen dafür, dass Ihr Angebot dem Shopper ins Auge sticht! Perfekte Sichtbarkeit, einfacher Zugriff, optimale Verfügbarkeit...

... für mehr Erfolg am Point of Sale!

Ihr Nutzen

- Herausheben Ihres Produktes aus der Masse
- Erzeugen von Aufmerksamkeit und Orientierung
- Kompatibel zu allen POS-T Regalordnungs- und Warenvorschubsystemen
- Optimal für Produkt-Neueinführungen
- Ständige Markenpräsenz durch Stammpplatzlabel und Segmentschilder
- Nachhaltige Stammpplatzsicherung



Individuelle Lösungen



Exklusive Auszeichnung

Werbewirksame Positionierung Ihrer Angebote am POS: Mit den POS-T Info-Halter kein Problem. Durch die Vielzahl an unterschiedlichen Befestigungsmöglichkeiten in Kombination mit dem POS-T Regalordnungssystemen ziehen diese Halter Blicke an, ohne von Ihrem Produkt abzulenken.



Beste Orientierung

Kundenleitsystem, -orientierung und Markenkommunikation – auch aus weiter Entfernung. Mit Regalfahnen von POS TUNING schaffen Sie dies. Die einfache Magnet-Anbringung macht auch spätere Umbauten schnell gemacht. Der individuelle Druck unterstützt Ihren Gesamtauftritt am Point of Sale.



Fachteiler – SPEZIELL in Farbe und Form

erzeugen Aufmerksamkeit im Regal! Die leuchtenden Farben und speziellen Formen können auf Ihr Produkt angepasst werden.



Freiform-Fachteiler individuell geformt und bedruckt

zur Kategorieabgrenzung, Produkt-Neueinführung oder einfach nur zur Orientierung – dank unseren umfangreichen Fertigungsmöglichkeiten und hausinternen Digital- und Siebdruck produzieren wir individuell den optimalen Blickfang für Ihr Produkt.

Inhalt

Infohalter	Seite	230	-	231
Showpack-Halter	Seite	232	-	232

Verkaufsförderung

Infohalter



Preisschildhalter in unterschiedlichen Größen, zum Aufstellen oder zur Befestigung an Fachteilern, Adapter-T Profilen, Warenvorschüben oder direkt zum Aufkleben auf Glasböden.

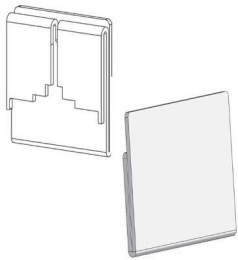

Infohalter zur Befestigung an Fachteiler oder Vorschub

Für Etiketten B43 x H55 mm.

Höhe mm	Breite mm	VE	Art. Nr.
58	45	50	30000342

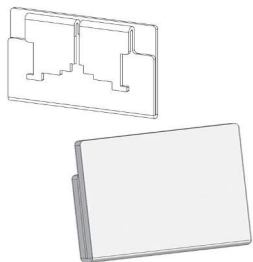

Infohalter zur Befestigung an Fachteiler oder Vorschub

Mit Klemmung für Glasböden. Für Etiketten B85 x H55 mm.

Höhe mm	Breite mm	VE	Art. Nr.
58	87	25	30000340

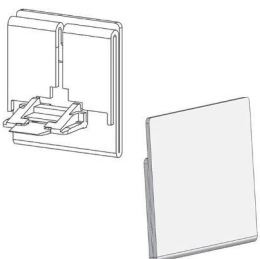

Infohalter mit Stütze

Für Etiketten B43 x H55 mm.

Höhe mm	Breite mm	VE	Art. Nr.
58	45	50	30004872

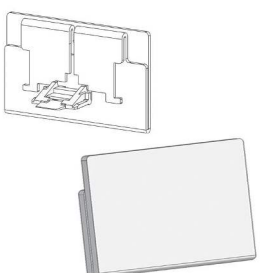

Infohalter mit Aufstellstütze, Hoch- und Querformat

Mit Klemmung für Glasböden. Für Etiketten B85 x H55 mm.

Höhe mm	Breite mm	VE	Art. Nr.
58	87	25	30000341

Verkaufsförderung

Infohalter

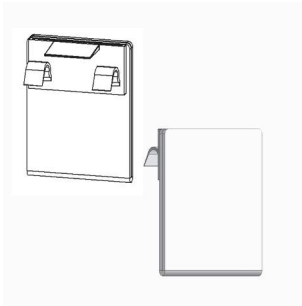

Infohalter für Glasboden

Für Etiketten B43 x H55 mm.

Höhe mm	Breite mm	VE	Art. Nr.
58	45	24	30000346

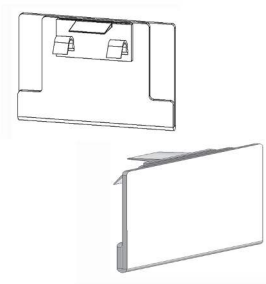

Infohalter für Glasboden

Mit Klemmung für Glasböden. Für Etiketten B85 x H55 mm.

Höhe mm	Breite mm	VE	Art. Nr.
58	87	10	30000345

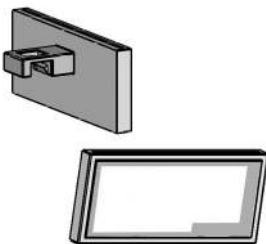

Infohalter zur Befestigung auf Adapter-T Profil

Für Etiketten B38 x H17 mm.

Höhe mm	Breite mm	VE	Art. Nr.
20	42	170	30000338

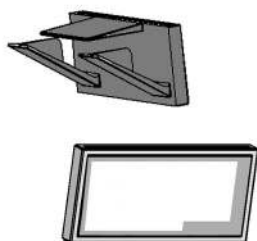

Infohalter mit Klemmung für Glasböden 6 - 10 mm

Für Etiketten B38 x H17 mm.

Höhe mm	Breite mm	VE	Art. Nr.
20	42	2.000	30000343

Verkaufsförderung

Showpack-Halter



Das Fixieren von Musterpackungen direkt vor der Verkaufsware erzeugt Aufmerksamkeit und maximiert die Sichtbarkeit der Marke. Unsere Showpack-Halter sind kompatibel mit dem Regalordnungssystem und daher leicht an der Fachbodenfront zu befestigen. Das flexible Material macht die Halteklammer biegsam und ist daher für verschiedene Packungsdicken geeignet. Der Halter ist hochtransparent für optimale Sichtbarkeit des eingesteckten Produkts.

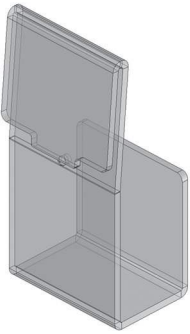

Halter für Frontpacks, transparent

Für Befestigung am Frontanker mit der Breite 39 mm.

Höhe mm	Tiefe mm	Breite mm	VE	Art. Nr.
76	23	39	50	30000347

Inhalt

Regalbeleuchtung	Seite	234	-	243
------------------	-------	-----	---	-----

POS-T LED BELEUCHTUNG

Ca. 90% aller Informationen nimmt der Mensch über das Auge auf. Diese verbleiben aber nur für einen Sekundenbruchteil im sensorischen Speicher des Menschen. Objektiv gute Leistungen anzubieten reicht nicht aus, die Shopper müssen diese auch wahrnehmen.

Die POS-T Beleuchtung in unmittelbarer Nähe der Ware im Regal bzw. im Display lenkt die Aufmerksamkeit des Shoppers und stellt die Produkte in den Fokus – und nicht das Licht an sich.

Direkte Warenbeleuchtung erhöht den Absatz im Schnitt um 19%.

(Quelle: DDI USA, Nielsen 2009).

LED Stromversorgung

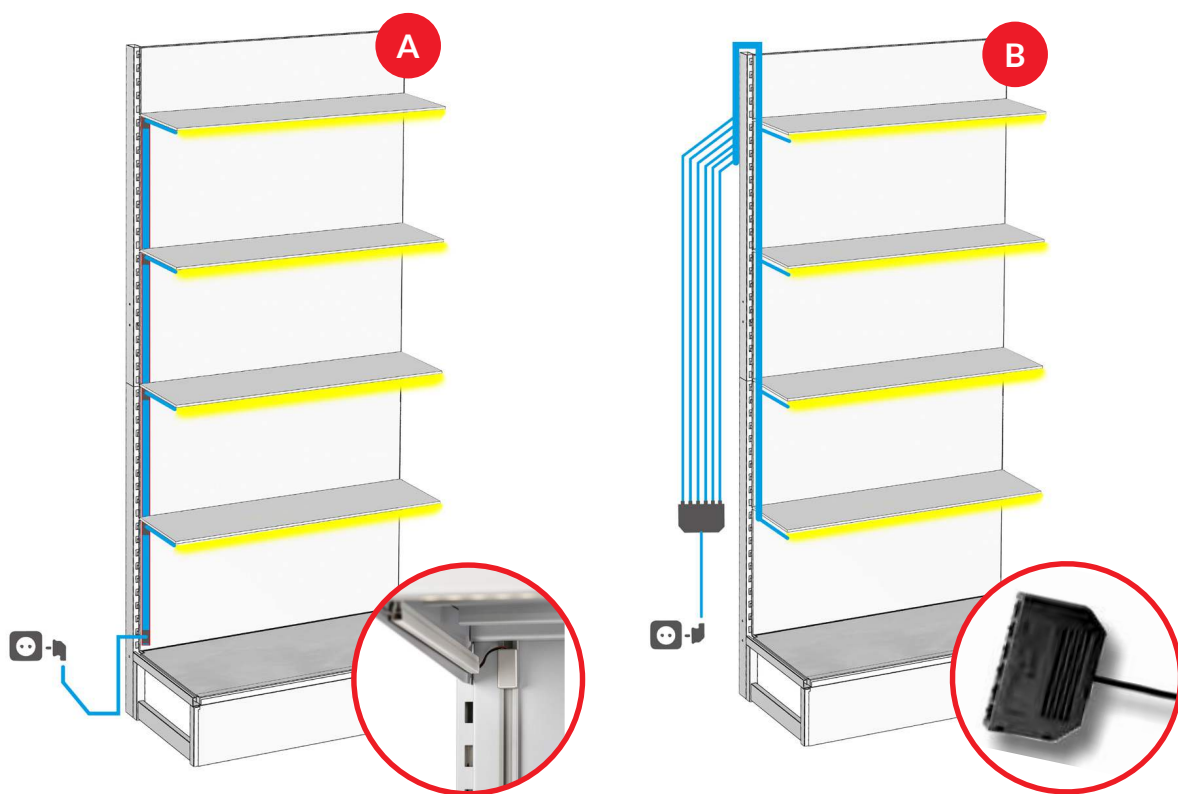

A Stromversorgung über POS-T Stromschiene

- Einfache und schnelle Installation
- Für bis zu 10 Regalböden (1,25 m) mit einem Netzstecker
- Flexible Höhenverstellung der Regalböden (auch nach der Installation)

B Stromversorgung über POS-T Kabelverteiler

- Für bis zu 6 Regalböden mit einem Kabelverteiler
- Optionale Erweiterungsmöglichkeiten auch nach der Erst-Installation
- Auch für den Einsatz in Displays und anderen Zweitplatzierungs-Elementen

LED Systeme



**POS-T LED-
Preisschiene S014**

Beleuchtung und Preis-
auszeichnung in einem
Profil – zweifach ver-
stellbar



POS-T FlexLED

Leistungsfähige, hochwertige
und vielseitige Beleuchtung
mit exzellentem Preis-
Leistungsverhältnis, alle
100 mm trennbar, selbst-
klebend oder magnetisch



POS-T Lichtraumprofil

Für Zigarettenpackungen,
zur deutlichen Hervor-
hebung der Marke durch
Licht im unteren Bereich der
Packung
(EU TPD2-Gesetzgebung)

Ihr Nutzen

Hocheffiziente LED'S...

- reduzieren den Energieverbrauch und optimieren Ihre CO² Bilanz
- sparen Service- und Wartungskosten
- strahlen minimal Wärme ab und eignen sich perfekt für die Beleuchtung von wärmeempfindlichen Produkten (zum Beispiel Schokolade, Kosmetik, Tabak)
- sind frei von infrarotem (IR) und ultraviolett (UV) Licht
- farbecht: Kunststoffteile, Textilien und Drucke behalten ihre Farbe und verblassen nicht
- hoher Farbwiedergabe-Koeffizient => CRI 85 - realistische und kontrastreiche Farben der beleuchteten Objekte

POS-T Beleuchtungsprofile...

- beleuchten das Produktfacing – und nicht den Produktdeckel, das Regal oder den Raum
- setzen Marken und Werbeaussagen in das rechte Licht
- schaffen Orientierung und Emotionen am POS
- erhöhen die Sichtbarkeit und damit den Absatz Ihrer Produkte
- fördern Impulskäufe

Inhalt

LED Beleuchtungsprofile	Seite	238	-	239
Stromversorgung über Stromschiene	Seite	240	-	240
Stromversorgung über Kabelverteiler	Seite	241	-	241
Netzteile	Seite	242	-	242
Zubehör	Seite	243	-	243

Regalbeleuchtung

LED Beleuchtungsprofile

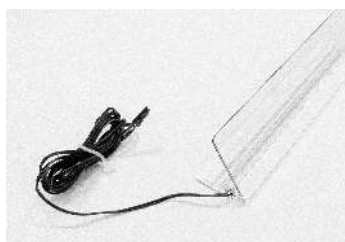

Lichtraumprofil E003 mit FlexLED, selbstklebend, silbergrau

Zur deutlichen Hervorhebung der Marke durch Licht. Geeignet für den Einbau auf Metall-, Glas- oder Holzböden. Alternativ kann das Profil auch auf bestehende Adapter-T Profile von POS TUNING aufgesetzt werden. Montierte Fachteiler müssen um 25 mm kürzer als bei Kombination mit anderen Profilen sein. Integriertes Anschlusskabel in Länge 700 mm.

Für Stromabnehmer, 6-fach Verteiler oder Verlängerungskabel

Regalbreite mm	Länge mm	VE	Art. Nr.
600	595	10	30005099
650	645	10	30004785
900	895	10	30005100
1.000	995	10	30001196
1.250	1.245	10	30005101
1.330	1.325	10	30005102

Weitere Maße auf Anfrage möglich.



Scanningprofil S014 mit FlexLED, Höhe 39 mm, 2-fach verstellbar, lichtgrau

Aufsteckbar auf Fachböden mit U-Sicke, integriertes Anschlusskabel in Länge 700 mm. Kompatibel mit Regalböden der Hersteller: Linde Ladenbau, Storebest, Tegometall, ITAB, Eden, Lüning Ladenbau.

Regalbreite mm	Länge mm	VE	Art. Nr.
600	588	10	30005094
650	638	10	30005095
900	888	10	30005096
1.000	988	10	30001190
1.250	1.238	10	30005097
1.330	1.318	10	30005098

Weitere Maße auf Anfrage möglich.



Bodenunterbauprofil E010 mit FlexLED, selbstklebend

Für den Einbau unter Metall-, Glas-, Holz- oder Kunststoffböden, integriertes Anschlusskabel in Länge 700 mm.

Regalbreite mm	Länge mm	VE	Art. Nr.
600	570	10	30005108
650	620	10	30005109
900	870	10	30005110
1.000	970	10	30005111
1.250	1.220	10	30005112
1.330	1.300	10	30005113

Weitere Maße auf Anfrage möglich.

Regalbeleuchtung

LED Beleuchtungsprofile



Bodenunterbauprofil E010 mit FlexLED, magnetisch

Für den Einbau unter Metallböden, integriertes Anschlusskabel in Länge 700 mm.

Regalbreite mm	Länge mm	VE	Art. Nr.
600	570	10	30005103
650	620	10	30005104
900	870	10	30005105
1.000	970	10	30001197
1.250	1.220	10	30005106
1.330	1.300	10	30005107

Weitere Maße auf Anfrage möglich.

Regalbeleuchtung

Stromversorgung über Stromschiene

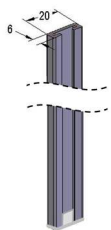

Stromschiene, selbstklebend, telegrau

Mit Kappe.

Tiefe mm	Breite mm	Länge mm	VE	Art. Nr.
6,2	20	900	1	30005086
6,2	20	1.200	1	30005869

Weitere Maße auf Anfrage möglich.



Stromabnehmer mit 1-fach Buchse, 12/24V, silber

Tiefe mm	Höhe mm	Breite mm	VE	Art. Nr.
12	20	58	1	10000155



Einspeiser für Stromschiene

Mit ESP-Stecker für Netzteil 24 Volt.

Länge mm	VE	Art. Nr.
2.500	1	10000403

Regalbeleuchtung

Stromversorgung über Kabelverteiler



Verlängerungskabel FlexLED

Zur Verlängerung der Stromleitung zwischen Verteiler und LED-Kabel.

Länge mm	VE	Art. Nr.
2.000	200	10000641

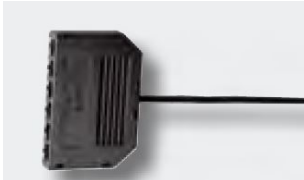

6-fach Verteiler für FlexLED Beleuchtung, magnetisch

Verteiler für FlexLED Beleuchtung zur Erweiterung auf 6 Anschlussbuchsen.

Anz. Anschlüsse	Länge mm	VE	Art. Nr.
6	150	200	10000401

Regalbeleuchtung

Netzteile



Steckernetzteil 24 V

Zur Stromversorgung von LED-Lichtelementen. Zum Anschluss an Einspeiser für Stromschiene oder 6-fach Verteiler. Kabellänge 2000 mm.

Hinweis: Netzteil nicht in geschlossenen Schränken installieren, eine offene Luftzirkulation muss gewährleistet sein. Für max. 5 Meter LED.

max. LED m	Watt W	VE	Art. Nr.
5	30	1	10000763



Einbaunetzteil 24 V

Zur Stromversorgung von LED-Lichtelementen. Zum Anschluss an Einspeiser für Stromschiene oder 6-fach Verteiler. Kabellänge 2000 mm. Für max. 12,5 m LED.

max. LED m	Watt W	VE	Art. Nr.
12,5	75	1	30004455

Regalbeleuchtung

Zubehör



Kabelführungsprofil für Konsole, magnetisch, weiß

Höhe mm	Breite mm	Länge mm	VE	Art. Nr.
10	12,5	200	50	30002073



Befestigungsklammer für Kabel, selbstklebend, weiß

Mit flexiblem Haken.

Länge mm	VE	Art. Nr.
19	10	10000243

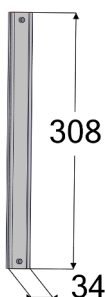

Kabelführungsprofil für Regalrückwand, magnetisch, lichtgrau

Zur Führung und Abdeckung des Kabelbaumes an der Regalrückwand.

Höhe mm	Breite mm	Länge mm	VE	Art. Nr.
5	34	308	350	30000069



3-fach Tischsteckdose, weiß

1.500 mm Zuleitung.

Länge mm	VE	Art. Nr.
1.500	1	30000047



Schuko-Verlängerungskabel, weiß

H05VV-F3G 1,5 mm.

Länge mm	VE	Art. Nr.
3.000	1	10000224



KÜHNIS
SOLUTIONS

Einfach ausgezeichnet

Gratislieferung ab CHF 300.-

Angebote gelten nur für gewerbliche Käufer. Alle Preise exkl. MwSt. | Versand nur in die Schweiz und nach Liechtenstein | Telefon: +41 (0)71 760 07 07

CHF



Suche nach Art. Nr. / Produkt / Kategorie

PRODUKTE BESTSELLER AKTIONEN UNTERNEHMEN



ANIMATIONSLABELS

erzeugen bis zu 3x mehr Aufmerksamkeit am Regal

Immer präsent und sichtbar

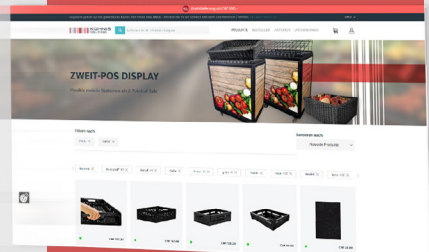
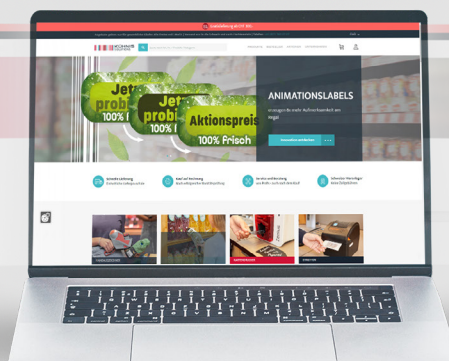
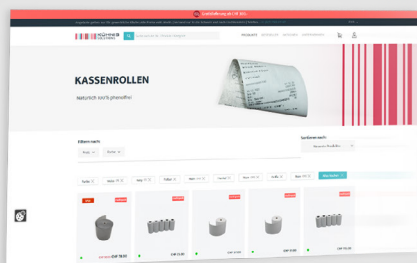

Haben Sie die passenden Artikel gefunden?

Bestellen Sie bequem online:
shop.kuehnis-solutions.ch



Kühnis Solutions AG

Staatsstrasse 207
9463 Oberriet

Telefon +41 71 760 07 07
info@kuehnis-solutions.ch
shop.kuehnis-solutions.ch